

# CARLIN®

Catálogo Bienal - 2018/2019



*30 Años cerca de tí*



[www.carlin.es](http://www.carlin.es)

# GRACIAS A VUESTRA CONFIANZA

HEMOS SIDO RECONOCIDOS CON LOS SIGUIENTES PREMIOS



PREMIO EXCELENCIA  
MEJOR FRANQUICIA  
2003



PREMIO NACIONAL  
DE FRANQUICIA  
2005



PREMIO MEJOR EMPRESA  
DE FRANQUICIA  
2006



PREMIO MEJOR  
FRANQUICIA  
2007



PREMIO  
EXPANSIÓN LIDERAZGO  
2007



PREMIO A LA  
FRANQUICIA DE MAYOR  
DESARROLLO 2008



PREMIO MEJOR  
FRANQUICIADOR  
2009



PREMIO EXPANSIÓN  
2ª EDICIÓN VALENCIA  
2012



COMERCIO  
DEL AÑO  
2013



PREMIO FRANQUICAT  
2015



PREMIO A LA MEJOR  
FRANQUICIA NACIONAL  
DE COMERCIO/RETAIL 2015

## Índice temático

ESCRITURA Y CORRECCIÓN

Pág 5 a 35

COMPLEMENTOS DE OFICINA

Pág 36 a 73

ARCHIVO Y CLASIFICACIÓN

Pág 74 a 94

MANIPULADO

Pág 95 a 107

MAQUINARIA

Pág 108 a 143

INFORMÁTICA

Pág 144 a 157

EMBALAJE

Pág 157 a 161

ETIQUETAJE

Pág 162 a 165

CARTERAS Y MALETINES

Pág 166 a 169

LIMPIEZA

Pág 170 a 173

PRESENTACIÓN

Pág 174 a 185

MOBILIARIO

Pág 186 a 206

PRODUCTOS ESCOLARES

Pág 207 a 243

PROFESORADO

Pág 244 a 246

MOBILIARIO ESCOLAR

Pág 247 a 250



### SEDE CENTRAL (ADMINISTRACIÓN Y PROVEEDORES)

**EDIFICIO CARLIN:** Parque Empresarial Villapark. Avd. Quitapesares, Nº 22. 28670 Villaviciosa de Odón (Madrid).

Tel: 91 616 93 51 - Fax: 91 665 74 77 - [www.carlin.es](http://www.carlin.es) / [info@carlin.es](mailto:info@carlin.es)



### CONDICIONES DE VENTA:

Primer pedido contrareembolso,  
para siguientes consultar a su suministrador

**CARLIN**



### CÓMO REALIZAR SU PEDIDO:

- LLAMANDO A SU CARLIN MÁS CERCANO
- A TRAVÉS DE LA WEB: [WWW.CARLIN.ES](http://WWW.CARLIN.ES)



URL: [WWW.CARLIN.ES](http://WWW.CARLIN.ES)



SOLICITE SU CATÁLOGO  
GRATUITAMENTE



CONSULTE SU CARLIN  
TELÉFONO GRATUITO  
900 35 11 99



# Índice de contenidos



## ESCRITURA Y CORRECCIÓN: 5 A 35

- Lápices: 5
- Portaminas: 6 y 7
- Bolígrafos: 8 a 14
- Plumas: 15
- Rollers: 15 y 16
- Bolígrafos Alta Gama: 14 a 17
- Marcadores Fluorescentes: 17 a 19
- Rotuladores: 19 a 28
- Minas: 28
- Gomas de Borrarr: 28 y 29
- Sacapuntas: 30 y 31
- Recambios de Bolígrafos y Plumas: 31 y 32
- Corrección: 33 a 35



## MANIPULADO: 95 A 107

- Papel de embalaje: 95
- Rollos calculadora y Plotter: 95
- Talonarios y Libros de contabilidad: 96
- Cartulinas: 96
- Blocs de Notas: 97
- Recambios y Cuadernos: 97 a 101
- Papel fotocopidora: 102 y 104
- Papel transfer: 102
- Bolsas Acolchadas y Sobres: 105 y 106



## EMBALAJE: 157 A 161

- Precintos y Dispensadores: 157
- Cajas de embalaje y Rollos de burbuja: 158
- Etiquetadores y Escaleras: 159
- Carretillas: 160
- Alfombras Suelo: 161
- Relojes: 161



## LIMPIEZA: 170 A 173

- Productos de Limpieza: 170
- Gel hidroalcohólico: 170
- Dispensadores: 171
- Secador de manos: 171
- Productos desechables: 172
- Complementos de limpieza: 172



## PRODUCTOS ESCOLARES: 207 A 243

- Reglas y Compases: 208 a 211
- Ceras, Lápices y Rotuladores: 212 a 215
- Maquillaje y Pasta blanda: 216 y 217
- Scrapbooking: 218 a 226
- Tizas, Pinturas, Flautas y Papeles: 227 a 231
- Gran Formato y Disfraces: 232 a 243



## COMPLEMENTOS DE OFICINA: 36 A 73

- Pegamentos y Adhesivos: 36 y 37
- Sujeción, Cintas Métricas, Tizas, Portaclip: 38 a 40
- Reglas, Escuadras y Cartabones: 41
- Tijeras, Corte, Cutters e Identificadores: 42 y 43
- Pesacartas, Sellos y Gomas Elásticas: 44 y 45
- Bandejas, Papeleras y Portalápices: 46 a 51
- Revisteros y Soportes: 51 a 56
- Módulos, Cajas de seguridad y Llaveros: 57 y 58
- Listines telefónicos y Tarjeteros: 60 y 61
- Notas Quita y Pon, Index: 62 a 65
- Cintas Adhesivas y Portarollos: 66 y 67
- Carpetas de Fundas: 68 y 69
- Subcarpetas y Carpetas colgantes: 69 a 71
- Bastidores y Cajas fuertes: 71 a 73



## MAQUINARIA: 108 A 143

- Cizallas: 108 y 109
- Destructoras: 109 a 115
- Encuadernadoras: 117 a 119
- Plastificadoras y Consumibles: 119 a 123
- Rotuladoras: 124
- Calculadoras: 125 a 129
- Grapadoras y Perforadoras: 130 a 142
- Detectores de Billetes y Pilas: 143



## ETIQUETAJE: 162 A 165

- Etiquetas para impresoras: 162 a 164
- Etiquetas Multimedia: 162
- Etiquetas Removibles: 163
- Etiquetas de Colores: 164
- Papel Fotográfico: 165
- Papel Carbón: 165



## PRESENTACIÓN: 174 A 185

- Pizarras y Tableros: 174 a 178
- Caballetes y Complementos: 179 y 180
- Pizarras de Cristal: 181
- Vitrinas: 182 y 183
- Plannings y Mapas: 183 y 184
- Videoproyectores: 184



## PROFESORADO: 244 A 246

- Productos Profesorado: 244
- Cuadernos de Música: 245
- Agendas Escolares: 246



## ARCHIVO Y CLASIFICACIÓN: 74 A 94

- Clasificadores, Fichas y Ficheros: 74 y 75
- Carpetas y Carpetas de Proyectos: 75 a 79
- Clasificadores y Portafolios: 80
- Archivos definitivos y Clipboard: 80 y 81
- Separadores: 81
- Carpetas de Pinza: 82 y 84
- Sobres Velcro: 85
- Fundas y Dossiers: 86 y 87
- Carpetas de anillas: 88 y 89
- Módulos de carpetas: 89 y 90
- Archivadores: 91 a 94



## INFORMÁTICA: 144 A 157

- Consumibles originales: 145
- Impresoras 3D: 145
- Impresoras y Equipos multifunción: 146
- Reposapiés: 148 y 149
- Teclados y Ratones: 149 a 153
- Pen drives y tarjetas de memoria: 150
- Discos duros y punteros láser: 150
- Soportes, Cd's y Dvd's: 154 a 156



## CARTERAS Y MALETINES: 166 A 169

- Carteras y Portadocumentos: 167
- Maletines y Mochilas: 168
- Trolleys: 168
- Organización Personal: 169



## MOBILIARIO: 186 A 206

- Mobiliario Rocada: 186 a 201
- Sillera: 202 y 203
- Percheros y Mamparas: 204
- Lámparas: 205



## MOBILIARIO ESCOLAR: 247 A 250

- Mesas: 247 y 249
- Banco vestuario: 247
- Sillas: 248 y 249
- Estanterías, Armarios y Percheros: 250



**STAEDTLER**

**LAPICERO NORIS 120 HB  
LAPICERO NORIS 122 HB  
CON GOMA**

Indicador del grado en el lateral.  
Cuerpo amarillo y negro.



Código	Modelo
301001	120HB
301002	122HB

**Maped**

**LAPICERO DE GRAFITO**  
Dureza HB, triangular.

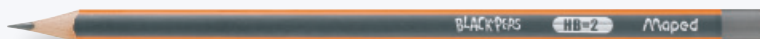

Código
301006

**STABILO**

**LAPICERO SWANO**  
Durezas: 2B, B, HB, H, 2H.



Código	Dureza
301129	2B
301130	B
301131	HB
301132	H
301133	2H

**MILAN**

**ESTUCHE DE 6 LÁPICES FLÚOR**  
En madera negra.



Código
102193

**FABER CASTELL**

**ECOLÁPICES DE GRAFITO  
GOLD FABER**

Varias durezas. Forma hexagonal.  
Barniz azul y dorado.



Código	Modelo
112500	HB
112501	B
112511	H

**ECOLAPICERO GRIP**

Ergonómico con forma triangular.  
Zona de agarre antideslizante a base de puntos de realce.



Código	Modelo
301126	HB
301127	B
301128	H

**ECOLÁPICES BICOLOR JANUS 2160  
ECOLÁPICES DE COLOR CASTELL®**



Código	Modelo
301101	Fino
301102	Grueso

**ECOLAPICERO**

de grafito. Ideal para dibujar y bocetar.  
16 graduaciones diferentes. Consúltelos.



Código
1190XX

**@ URL: WWW.CARLIN.ES**

**PORTES PAGADOS**  
por pedidos superiores a:  
**50€**

**CONSULTE SU CARLIN**  
TELÉFONO GRATUITO  
**900 35 11 99**

# Escritura

**MILAN**

**PORTAMINAS**

Mina de 0,5 mm. Cuerpo de tacto de goma. Incluye goma de borrar.

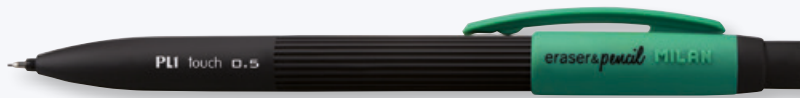

Código  
185010920

**Maped**

**PORTAMINAS**

Trazo de 0,5 y 0,7 mm. Varios colores.



Código	Trazo
559541	0,5 mm.
559541	0,7 mm.

**uni-ball**

**PORTAMINAS SHALAKU**

Mina de 0,5 mm. Cuerpo de color negro. Incluye goma en la puntera.



Código  
305018

**BIC**

**PORTAMINAS ATLANTIS CON GOMA**

Escritura de 0.5 mm. Recargable. Sujeción de caucho.



Código  
8206433

**BIC**

**PORTAMINAS CRITERIUM**

Recargable. Escritura de 0.5 mm.

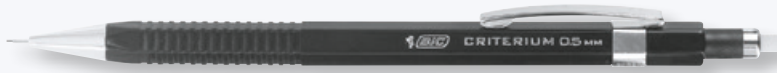

Código  
892276

**PILOT**

**PORTAMINAS SUPER GRIP**

Cuerpo transparente. 0,5 mm. Colores cuerpo: azul, rojo y negro.



Código  
305017

**FABER CASTELL**

**PORTAMINAS TK-FINE**

Mantiene la mina firme y segura.

**PORTAMINAS GRIP 1345**

Tubo guía retráctil. Incluye 3 minas. 0,5 mm.



» TK FINE



» TK FINE GRIP

Código	Descripción
305407	TK 0,5
305408	TK 0,7
305409	TK 1,0
305402	Grip 1345

**BIC**

**PORTAMINAS BIC MATIC**

Escritura de 0,5 mm.



Código  
305019





**STAEDTLER**

## PORTAMINAS NORIS 777

Traza 0,5 mm. Punta cónica de plástico y goma de borrar incorporada.



Código  
**305024**

**MILAN**



## COLECCIÓN SILVER

Portaminas PL1: 0,5 mm. Clip tacto de goma.



Código  
**305102**

**MILAN**



## PORTAMINAS COPPER

Goma + portaminas. Escritura de 0,5 mm.



Código  
**305104**

**STAEDTLER**

## PORTAMINAS TRIPLUS MICRO 774

Cuerpo triangular ergonómico. Escritura de 0,5 y 0,7 mm.

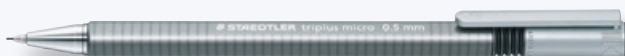

Código	Grosor
<b>305008</b>	0,5 mm.
<b>305009</b>	0,7 mm.

**FABER CASTELL**

## PORTAMINAS GRIP-MATIC

Escritura de 0,5 y 0,7 mm. Cuerpos colores: rojo, azul y negro.



Código	Grosor
<b>305010</b>	0,5 mm.
<b>305011</b>	0,7 mm.

## PORTAMINAS GRIP PLUS

Escritura de 0,7 mm. Cuerpos color: rojo, azul, verde y negro.



Código  
**305013**

**STAEDTLER**

## PORTAMINAS MARSMICRO

Escritura de 0,5 mm.



Código  
**305506**

**FABER CASTELL**

## PORTAMINAS TK-FINE EXECUTIVE

Escritura de 0,5 y 0,7 mm.

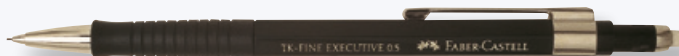

Código	Grosor
<b>305400</b>	0,5 mm.
<b>305401</b>	0,7 mm.

**DART DOHE**

## BOLÍGRAFO

Escritura de 1,0 mm. Colores: azul, negro y rojo.



Código  
**302121**

**tratto**

## BOLÍGRAFO ECONÓMICO

Capuchón giratorio. Colores: azul, negro y rojo.



Código  
**303320**



URL: [WWW.CARLIN.ES](http://WWW.CARLIN.ES)



**PORTES PAGADOS**  
por pedidos superiores a:  
**50€**



**CONSULTE SU CARLIN**  
TELÉFONO GRATUITO  
**900 35 11 99**

# Escritura



## BOLÍGRAFO SUPER GRIP G

deslizante con grip.  
Colores: azul, negro y rojo.



Código  
303343

MILAN

## DRY GEL

Tinta de Gel, acabado en tacto de goma.



Código  
17654XX



## BOLÍGRAFO SMART BALL

Doble uso: recargable + puntero táctil.  
Para diestros y zurdos. Varios colores.



Código  
302046



## BOLÍGRAFO CRISTAL UP

Colores: azul y negro.  
Colores pastel: turquesa, púrpura, rosa y lima.



Código  
302021



## BOLÍGRAFO FRIXION

Borrable mediante fricción.  
Colores: azul, negro y rojo.



Código  
303333

## BOLÍGRAFO BP2

Tinta de gel, retráctil. Fabricado con botellas de plástico reciclado. Colores: azul, rojo y negro.



Código  
303335

Discover the best



## BOLÍGRAFO BK77

Colores: azul, rojo y negro.



Código  
302040



## ROLLER BL@CK

tinta de alta calidad, para un deslizamiento suave. Punta fina.  
Colores: azul, negro y rojo.



Código  
303393

MILAN

## COLECCIÓN SILVER

Bolígrafo P1: 1 mm.  
Clip tacto de goma azul.



Código  
302009



## uni-ball

### ROLLER AIR

tinta líquida, punta de acetato plástico.  
Colores: azul, negro y rojo.

» ROLLER AIR



### ROLLER BORRABLE

tinta de gel, trazo de 0,4 mm.  
Colores: azul, negro y rojo.

» ROLLER BORRABLE



Código	Descripción
303390	Air 0,5 mm.
303388	Air 0,7 mm.
303387	Borrable



### ROLLER TINTA LÍQUIDA TRIUMPH

Escritura de 0,5 mm.  
Colores: azul y negro.



Código  
8857XX



### BOLÍGRAFO BORRABLE

#### FRIXION CLICKER

Trazo 0,4 mm. Retráctil.  
Colores: azul, negro y rojo.



Código	Descripción
NFC	Frixion
NRFx	Recambio



### BOLÍGRAFO INKJOY

Cuerpo triangular. Colores: azul, negro y rojo.



Código  
303289



### BOLÍGRAFO

P1 Touch: cuerpo de plástico opaco.

Colores: azul, negro y rojo.

Colores pasteles: lila, azul claro, verde, rosa y naranja.



Código	Colores
303265	Básicos
303427	Pasteles



### BOLÍGRAFO RECICLADO

POINT BALL retráctil. Colores: azul, negro, rojo y verde.



Código	Descripción
6030	Point Ball

### ESTUCHES DE 4 O 6 POINT BALL

Reciclado. Colores surtidos.



Código	Estuche
6030/4	4
6030/6	6

## uni-ball

### ROLLERBALL SIGNO

Tinta de gel, escritura de 0,7 mm.  
Colores: azul, negro y rojo.

» SIGNO

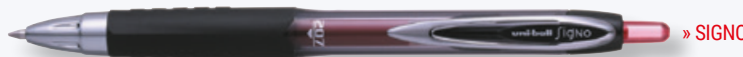

» JET STREAM



### ROLLERBALL JETSTREAM

Tinta líquida y escritura de 1 mm.  
Capuchón o retráctil. Colores: azul, negro y rojo.

» SPORT



» JET STREAM

Código	Descripción
303316	Capuchón
303323	Retráctil
303327	Sport
303315	Signo



URL: [WWW.CARLIN.ES](http://WWW.CARLIN.ES)



**PORTES PAGADOS**  
por pedidos superiores a:  
**50€**



**CONSULTE SU CARLIN**  
TELÉFONO GRATUITO  
**900 35 11 99**



# Escritura

## uni-ball

### ROLLERBALL

**EYE MICRO** (0,5 mm.)

**EYE FINE** (0,7 mm.)

Tinta líquida, punta de acero inoxidable.

Colores: azul, negro y rojo.



» MICRO



» FINE

Código	Grosor
303054	0,5 mm.
303055	0,7 mm.

### ROLLERBALL UM-120

Tinta de gel. Escritura de 0,7 mm.

Colores: azul, negro y rojo.



Código
303322

### BOLÍGRAFO

**RETRÁCTIL SN 100**

Escritura suave de 1 mm.

Colores: azul, negro y rojo.



Código
303312

## PILOT

### BOLÍGRAFO G-2

Tinta de gel, retráctil

Escritura de 0,7 mm.

Colores: azul, negro y rojo.



Código
302020

### BOLÍGRAFO BPS-GP

Bolígrafo tinta viscosa.

Punta media de bola de

acero inoxidable.

Gran suavidad de escritura.

Colores: azul, negro y rojo.



Código
302007

### ROLLER V5 y V7

Tinta líquida al agua.

Colores: azul, negro y rojo.



Código	Descripción
303305	V5
303417	V7

### ROLLER VBALL

Tinta líquida y punta de acero.

Colores: azul, negro y rojo.



Código	Grosor
302003	0,5 mm.
302004	0,7 mm.

### BOLÍGRAFO SUPER-GRIP

Retráctil, escritura media.

Colores: azul, negro y rojo.



Código
302019

### ROLLER V7 RT

Retráctil, tinta líquida.

Colores: azul, negro y rojo.



Código
BXRT-V7

### BOLÍGRAFO V5

Tinta líquida recargable.

Recambios.

Colores: azul, negro.



Código	Descripción
NV5	V5
IC-50V5	Recambio



Paper Mate  
**InkJoy**

## BOLÍGRAFOS INKJOY

Cuerpo triangular retráctil.  
Colores: azul, negro y rojo.



» 100RT



» RETRÁCTIL GEL



» RETRÁCTIL

Código	Modelo
303340	Retráctil
303341	100 RT
303344	Gel

**MILAN**

## BOLÍGRAFOS COLECCIONES

Varios modelos.



» COPPER



» P1 SILVER

» CAPSULE



Código	Modelo
302013	Copper
302009	P1 Silver
302010	Capsule

**uni-ball**

Green-Net

## BOLÍGRAFO POWER TANK

Retráctil. Ecológico. Escritura de 1mm.  
Permite escribir en cualquier posición.  
Colores: azul y negro.  
Material del cuerpo y grip 100% ecológico.



Código  
303330

**MILAN**

## BOLÍGRAFO CON 3 FUNCIONES

Bolígrafo + portaminas + goma.  
Colores bolígrafo: azul y rojo.



Código  
1772601

**PILOT**

## ROLLER VBALL 0,7 RT

Retráctil, tinta líquida.  
Colores: azul, negro y rojo.



Código  
BLRT-VB7

**Maped**

## BOLÍGRAFO ICE FUN

Efecto 3D. Punta 1mm.  
Colores: celeste, rosa, verde y violeta.



Código  
22455X

**FABER CASTELL**

## ROLLER CX7

Tinta de baja viscosidad.  
Trazo de 0,7 mm.  
Colores: azul, negro y rojo.



Código  
2468XX



## BIC CRISTAL

Escritura normal.  
Colores: azul, negro y rojo.



Código  
302006

## BIC CRISTAL CLIC

Escritura normal, capuchón con clic.  
Colores: azul, negro y rojo.



Código  
302039

## BIC CRISTAL GEL

Tinta de gel, punta de 0,8 mm.  
Colores: azul, negro y rojo.



Código  
302215

## BOLÍGRAFO BIC CRISTAL NARANJA

Escritura 0,7 mm.  
Colores: rojo, negro y azul.



Código  
8727XX

## BOLÍGRAFO CRISTAL GRIP

Escritura normal.  
Colores: azul, rojo y negro.



Código  
303017

## BOLÍGRAFO BIC CRISTAL

Escritura 1.6 mm. Colores: azul y negro.



Código  
8806XX

## BIC CRISTAL SOFT

Tinta de gel.  
Cuerpo hexagonal translúcido.  
Colores: azul, negro, verde y rojo.



Código  
9185XX

## BIC ATLANTIS

Retráctil. Empuñadura de caucho.  
Punta de 1 mm.  
Colores: azul, negro y rojo.



Código  
302023

## BOLÍGRAFO RETRÁCTIL

4 colores en 1.  
Fine: escritura fina.  
Classic: escritura normal.  
Fun: colores pastel.  
Fluo: 3 colores + fluorescente.  
3+1: 3 colores + portaminas.

» 3+1



» FLUO



» FINE



» CLASSIC



» FUN



Código	Modelo
303266	Classic
303267	Fine
303268	Fun
303394	Fluo
303398	3+1





**JETSTREAM**  
**SPORT**

Atrévete a probar  
el roller más rápido  
del mundo



Ultrasuave  
El más rápido  
Secado  
Instantáneo

**POSCA**

MARCADOR  
DE PINTURA  
AL AGUA



Útil en  
cualquier  
superficie

Marcar, pintar,  
diseñar, escribir...

**eye**

micro UB-150

**el mejor roller**

COMPRUEBA  
LA DIFERENCIA

Increíble suavidad  
de escritura.

Tinta pigmentada  
de gran resistencia  
al agua y a la luz



# Escritura



## BIC NARANJA

Colores: azul, negro y rojo.



Código  
303369

## uni-ball

### SIGNO FINE

Tinta de gel. Punta de acero inox. de 0.7 mm.  
Sujeción ergonómica.  
Colores: azul, negro y rojo.



Código  
303057



### STABILO MARATHON

Escritura de 5,5 Km. Retráctil.  
Colores: azul, negro y rojo.



Código  
318MXX



### BOLÍGRAFO CRISTAL

Colores: oro y plata.

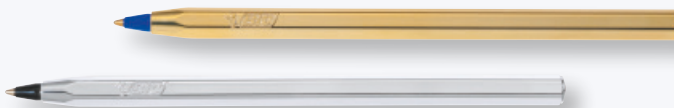

Código	Color
921339	Plata
303368	Oro

## uni-ball

### ROLLERBALL VISION ELITE

Tinta líquida recargable.  
Soporta cambios de presión ambiental.  
Clip metálico y escritura de 0.5 y 0.8 mm.  
Colores: azul, negro y rojo.



Código	Descripción
303169	0.8 mm.
303175	0.5 mm.

Discover the best



### BOLÍGRAFO ENERGEL

Tinta de gel de 0,7 mm.  
Colores: azul, rojo y negro.



Código  
303345



### BOLÍGRAFO GRIP PLUS

Zona de agarre triangular.  
Colores cuerpo: azul, verde, rojo y negro.

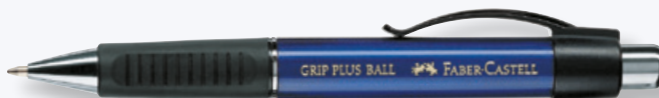

Código  
303204



### BOLÍGRAFO ACROBALL

Retráctil. Escritura deslizante.  
Trazo 0,4mm. Colores: azul y negro.



Código  
NAB



### ROLLER VECTOR

Cuerpo de plástico. Adornos de acero.  
Colores: azul, negro y rojo.



» JOTTER

» VECTOR



**BOLÍGRAFO JOTTER ESPECIAL**  
Cuerpo de plástico. Pulsador y puntera de acero inox.  
Adornos cromados. Colores: azul, negro y rojo.

Código	Descripción
302200	Jotter
304024	Vector





## BOLÍGRAFO Y PORTAMINAS GRIP 2011

Zona de agarre suave y antideslizante.  
Forma ergonómica triangular.  
Bolígrafo recambio en color azul.

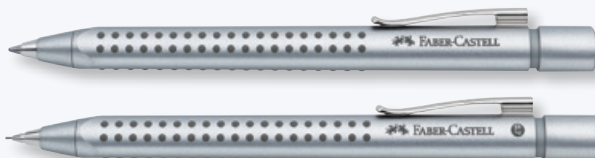

Código	Descripción
303210	Bolígrafo
305015	Portaminas

## AMBITION RESINA

Bolígrafo, portaminas, roller y pluma.  
Resina pulida de tacto suave y de color negra.



» PORTAMINAS

» BOLÍGRAFO

» ROLLER

» PLUMA

Código	Descripción
305016	Portaminas
303211	Bolígrafo
303324	Roller
304008	Pluma



## BOLÍGRAFO DE METAL

Colección Jazz Clásica.  
Colores: azul, negro, rojo y crema.  
Colección Jazz Velvet.  
Colores: azul, negro, blanco y verde.



Código	Colección
303372	Clásica
303373	Velvet



## PLUMAS FK-1500

Plumas retráctil.  
Consúltenos gama.



Código  
N1500



## BOLÍGRAFO CON ESTUCHE

Punta media. Tinta azul.  
Mecanismo retráctil.  
Clip flexible.



Código	Descripción
76376	Gold Bar
78017	Brut Rose

+ 849 BRUT ROSÉ



## LINEA LOOM

Bolígrafo y roller.  
Clip de metal con muelle.  
Colores: blanco y negro.



Código	Descripción
1493XX	Bolígrafo
1492XX	Roller

## LINEA BASIC METAL

Bolígrafo, portaminas y roller.  
Cuerpo de metal pulido y zona de agarre de caucho.  
Portaminas con trazo de 0.7 mm.



Código	Descripción
303206	Roller
303203	Bolígrafo
305012	Portaminas



URL: WWW.CARLIN.ES



PORTES PAGADOS  
por pedidos superiores a:  
50€



CONSULTE SU CARLIN  
TELÉFONO GRATUITO  
900 35 11 99



# Escritura

CARAN D'ACHE

Genève

**BOLÍGRAFO  
888 INFINITE**

Diseño hexagonal.  
Tinta azul. Varios colores.

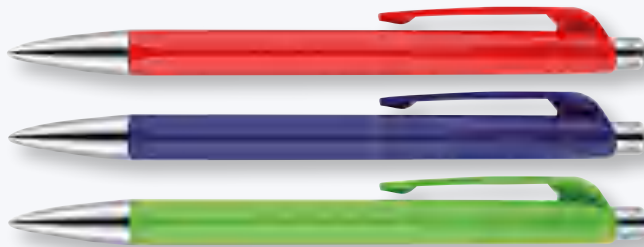

Código  
787X

**BOLÍGRAFO  
849 POP LINE**

Detalles en cromo brillante.  
Tinta azul. Varios colores.



Código  
763XX

**BOLÍGRAFO  
849 FLUO**

Detalles en cromo brillante.  
Tinta azul.  
Cuerpo de aluminio hexagonal.



Código  
7637X



**BOLÍGRAFO Y PLUMA  
URBAN RETRO POP**

Varios modelos.



Código	Modelo
NBUR	Bolígrafo
NBU	Pluma



**ESTILOGRÁFICA JAZZ**

Colores: negro y blanco.



Código  
303396



**PLUMA DESECHABLE V-PEN SILVER**

Tinta líquida, plumin metálico. trazo 0,4mm.  
Colores de tinta: azul y negro.



Código	Color
NVPA	Azul
NVPN	Negro



**MARCADORES FLUORESCENTES**

Flex: forma de pincel.  
Highlighter: punta biselada, varios colores.



» HIGHLIGHTER



» FLEX

Código	Color
303399	Flex
303409	Highlighter





## MARCADOR FLUORESCENTE FLUO'PEPS

Punta biselada. Colores: amarillo, naranja, verde, azul, violeta y rosa.



Código  
303282

## MARCADOR FLUORESCENTE FLUO'PEPS MINI

Punta biselada. Colores: amarillo, naranja, verde, azul y rosa.



Código  
303294



## MARCADOR FLUORESCENTE

Punta biselada. Colores: amarillo, naranja, verde, azul y rosa.



Código  
303263



## MARCADOR FLUORESCENTE EK-660

Punta biselada. Capuchón con clip. Tinta resistente con base de agua. Colores: azul, rojo, verde, amarillo, naranja y rosa.



Código  
1091X

## MARCADOR FLUORESCENTE CLIX EK-63

Rotulador fluorescente con punta de fibra biselada y capuchón con clip. Tinta resistente con base de agua. Retráctil, con la novedad de que la punta se puede ocultar. Trazo aproximado entre 1 y 4 mm. Recargable. Colores: verde, rosa y amarillo.



Código  
4615X



## FLUORESCENTE FRIXION BORRABLE

Punta biselada. Color amarillo.



Código  
NFLAM



## MARCADOR FLUORESCENTE

Punta biselada. Colores: azul, verde, rosa, naranja, amarillo y violeta.



Código  
USP



URL: [WWW.CARLIN.ES](http://WWW.CARLIN.ES)



PORTES PAGADOS  
por pedidos superiores a:  
50€



CONSULTE SU CARLIN  
TELÉFONO GRATUITO  
900 35 11 99

## edding® EcoLine

### MARCADOR FLUORESCENTE

Punta biselada. Trazo: 2-5 mm.  
Colores: amarillo, rosa, azul y verde.

**El 70% del cuerpo está fabricado en una materia prima renovable.**



Código  
**303251**

## STABILO

### BOSS ORIGINAL

Colores: amarillo, azul, naranja, verde y rosa.  
Colores pastel: amarillo, melocotón, rosa, violeta, turquesa y verde.



Código  
**303073**

### NAVIGATOR

Tinta líquida.  
Colores: amarillo, azul, naranja, verde y rosa.



Código  
**303212**

### SWING COOL

Colores: amarillo, azul, naranja, verde, rosa, y violeta.



Código  
**303142**

### LUMINATOR

Tinta líquida.  
Colores: amarillo, azul, naranja y verde.



Código  
**303023**

### EXECUTIVE

Tinta especial para impresoras Ink-Jet.  
Colores: amarillo, verde, naranja y rosa.



Código  
**302999**

### NEÓN

Punta biselada.  
Colores: amarillo, verde, naranja y rosa.



Código  
**303339**

## FABER CASTELL

### TEXTLINER 48

Marcador fluorescente con tintero de recarga.  
Dura hasta 8 veces más.  
Colores: amarillo, verde, rosa, azul, naranja y rojo.



Código  
**303723**

### TINTERO TEXTLINER 48

Colores: amarillo, verde, rosa, azul, naranja y rojo.



Código  
**306911**





## STABILO FLASH

Colores: amarillo, azul, naranja, verde y rosa.



Código  
303085



## MARCADOR FLUORESCENTE BORRABLE

Color amarillo.



Código  
303342



## MARCADOR FLUORESCENTE EN SECO TEXTSURFER DRY

Todo tipo de papeles. Especial Ink-Jet. Colores: verde, amarillo, naranja y rosa.



Código  
303214



## ROTULADOR 1200

Punta fina. Colores: azul, rojo, negro y verde.

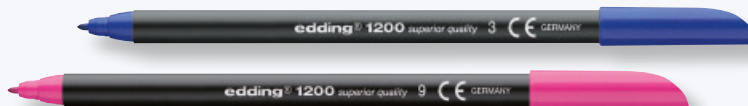

Código  
303833

"Disponemos de un amplio surtido en colores."

## ROTULADOR 1300

Punta redonda con tinta a base al agua. Colores: azul, rojo, negro y verde.

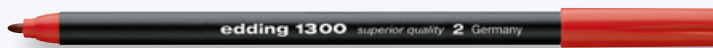

Código  
303844

## ROTULADOR PERMANENTE 300

Punta cónica recargable. Colores: azul, rojo, negro y verde.



Código  
303887



## ROTULADORES PERMANENTES 3000 Y 3300

Colores: azul, rojo, negro y verde.



Código	Modelo
303881	3000
303701	3300



## MARCADOR DE CD'S/DVD'S

Permanente, punta de 0,8 mm. Colores: azul y negro.



Código  
303237



## MARCADOR PERMANENTE

Colores: azul, negro y rojo.



Código	Punta
303215	W10 Biselada
303216	M15 Redonda





Escribe



Borra



Corrige

# The Frixion Family

DIFERENTES FORMAS DE ESCRIBIR,  
SOLO UNA DE BORRAR

Frixion Ball

Frixion Point

Frixion Clicker

Frixion Fluorescente





## ROTULADOR PERMANENTE 500

Colores: azul, rojo, negro y verde.



Código  
303809

## ROTULADOR PERMANENTE 550

Colores: azul, rojo, negro y verde.



Código  
303888

## ROTULADOR PERMANENTE Nº1

Colores: azul, rojo, negro y verde.



Código  
303700

## ROTULADOR PERMANENTE 800

Colores: azul, rojo, negro y verde.



Código  
303810

## ROTULADOR PERMANENTE ESPECIAL CD'S

Colores: azul, rojo, negro y verde.



Código  
303889

## ROTULADOR PERMANENTE 400

Colores: azul, rojo, negro y verde.



Código  
303811

## EDDING T25

Frasco de tinta de 30 ml.  
Colores: negro, azul, rojo y verde.



Código  
306800

## EDDING 750

Rotulador de tinta opaca.  
Colores: oro, blanco, plata, negro y amarillo.



Código  
303702

## EDDING 751

Rotulador de tinta opaca.  
Punta mediana. Colores: oro, blanco, rojo, verde y plata.



Código  
303703

## EDDING 780

Rotulador de tinta opaca.  
Punta fina. Colores: oro, blanco y plata.



Código  
303704



URL: [WWW.CARLIN.ES](http://WWW.CARLIN.ES)



PORTES PAGADOS  
por pedidos superiores a:  
50€



CONSULTE SU CARLIN  
TELÉFONO GRATUITO  
900 35 11 99

# Escritura



## ROTULADOR INTENSITY

punta fina. Colores: azul, negro y rojo.



Código  
302015



## ROTULADOR ESCRITURA PUNTA FINA FINE LINER

Trazo de 0,4 mm. Colores: negro, azul y rojo.



Código  
303218



## LUMOCOLOR

Escribe sobre plástico, cd's y papel. Tres puntas: superfina, fina o media. Colores: azul, negro, rojo y verde.

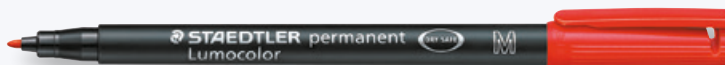

Código	Descripción
303106	Superfina
303107	Fina
303108	Media

## LUMOCOLOR DOBLE PUNTA

Escribe sobre plástico, cd's y papel. Punta fina y media. Colores: azul, negro, rojo y verde.



Código  
303242



## POINT 88

Punta de 0,4 mm. Colores: negro, azul y rojo.



Código  
303065



## TRATTO OFFICE

Rotulador punta de fieltro. Colores: azul, negro, rojo y verde.



Código  
302038



**PEN 68:** punta gruesa. Colores: negro, azul y rojo.



Código  
303240



## ROTULADOR PERMANENTE MULTIMARK

Trazos: superfina, fina o media, con goma de borrar. Colores: azul, negro, rojo y verde.



Código	Descripción
303737	Superfina
303738	Fina
303739	Media



## ROTULADOR PERMANENTE OH-PEN

Punta superfina, fina o media. Colores: azul, negro, rojo y verde.



Código	Descripción
302907	Superfina
302908	Fina
302909	Media







## MARCADOR PERMANENTE RETRACT 11

Traza de 1,5-3 mm. Punta retráctil y pulsador.  
Colores: azul, negro, rojo y verde.

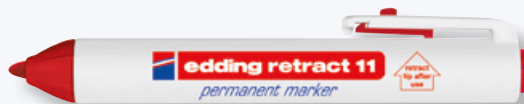

Código  
303207

## EDDING 380 PARA PIZARRA

Rotulador de punta redonda.  
Colores: azul, negro, rojo y verde.



Código  
303706



## MARCADORES

puntas cónica o biselada.  
Colores: azul, negro y rojo.



Código	Descripción
303407	Cónica
303408	Biselada



## ROTULADORES PARA PIZARRA BLANCA

Colores: azul, negro y rojo.



Código  
303365



## WYTEBOARD MARKER

Para pizarra blanca. Cuerpo metálico.  
Colores: azul, negro y rojo.



Código  
303003



## EDDING 360

Rotulador para pizarra blanca.  
Colores: azul, negro, rojo y verde.



Código  
303802

## EcoLine

### EDDING ECOLINE

Rotulador para pizarra blanca.  
Punta redonda.  
Colores: azul, negro, rojo y verde.



Código  
28-0X

## EcoLine

### ROTULADOR

Permanente, punta redonda y biselada.  
Colores: azul, negro, rojo y verde.  
**El 80% del total del plástico utilizado,  
procede de material reciclado.**



Código	Punta
303890	Redonda
303891	Biselada



URL: [WWW.CARLIN.ES](http://WWW.CARLIN.ES)



**PORTES PAGADOS**  
por pedidos superiores a:  
**50€**



**CONSULTE SU CARLIN**  
TELÉFONO GRATUITO  
**900 35 11 99**



# Escritura

**Artline®**

**ROTULADOR EK-100**

Punta biselada extra-gruesa sintética.  
Cuerpo de aluminio, resistente al agua y a la luz. Secado instantáneo.  
Resistente al agua y al roce.  
Recargable.



Código	Color
06816	Azul
06815	Negro
10934	Rojo
06812	Verde

**STABILO®**

**ROTULADOR POINTMAX**

Punta de fibra de 0,8 mm.  
Colores: azul, negro y rojo.



Código  
488/

**POSCA**

by: **uni-ball**

**MARCADORES DE PUNTA CON BASE AL AGUA**

Colores: azul, negro y rojo.  
Fluor: amarillo, naranja y verde.

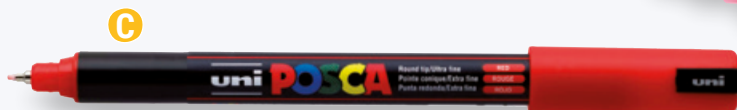

Código	Descripción / Modelo / Trazo
303285	(A) Mod. PC-5M / Trazo 1,8 - 2,5 mm.
303286	(B) Mod. PC-8K / Trazo 8 mm.
303287	(C) Mod. PC-1M / Trazo 0,4 mm.
303288	(D) Mod. PC-3M / Trazo 0,9 - 1,3 mm.
303384	(E) Mod. PC-8K Fluor / Trazo 8 mm.



CONSULTE OTROS TRAZADOS Y COLORES EN SU DISTRIBUIDOR CARLIN MAS CERCANO.

**PILOT**

**ROTULADOR**

Especial para escribir sobre textiles.  
Tinta permanente, no se borra.  
Color negro.



Código  
NLMF

**edding®**

**MARCADOR PARA TEJIDO**

Color negro.



Código  
303295



INFORMACIÓN SOBRE EL PRODUCTO



COMO REALIZAR SU PEDIDO:  
1) LLAMANDO A SU CARLIN MAS CERCANO  
2) A TRAVÉS DE LA WEB: [WWW.CARLIN.ES](http://WWW.CARLIN.ES)



VIGENCIA DEL CATÁLOGO 2018 - 2019

## APLI

### ROTULADORES TIZA LÍQUIDA

punta redonda. Colores blanco y bolsa de 5 colores surtidos.



Código	Descripción
303405	Blanco
303406	5 Colores

Discover the best

## Pentel

### MARCADORES

Maxiflo: punta cónica y gruesa.

Set 4 marcadores: para pizarra blanca, incluye borrador.

Colores: azul, negro y rojo.



Código	Descripción
303250	Maxiflo P. Cónica
303429	Maxiflo P. Gruesa
303262	Set 4 marcadores

## BIC Velleda

### BOLSA 8 COLORES SURTIDOS

Para pizarra blanca.

Tinta a base de acetona.

Punta cónica. Trazo de 2 mm.



Código
303913

## MILAN

### BORRADOR MAGNÉTICO

Más 4 rotuladores de pizarra blanca.

Rotuladores punta redonda, borrables en seco.



Código
165894

## PILOT

### ROTULADOR PIZARRA BLANCA

Trazo: 2,3 mm.

Tinta líquida.

Cartucho recambio.

Colores: negro, azul, rojo, verde y naranja.



Código	Descripción
NVBM	Rotulador
NRVBM	Recambio



URL: [WWW.CARLIN.ES](http://WWW.CARLIN.ES)



**PORTES PAGADOS**  
por pedidos superiores a:  
**50€**



**CONSULTE SU CARLIN**  
TELÉFONO GRATUITO  
**900 35 11 99**



## MARCADOR PIZARRA BLANCA

Trazo: 1,5 - 3 mm. Punta redonda.  
Colores: negro, azul, rojo y verde.



Código  
303366

## MARCADOR PIZARRA BLANCA

Trazo: 1 - 2 mm. Punta redonda.  
Colores: negro, azul, rojo y verde.



Código  
661

## MARCADOR PIZARRA BLANCA

Trazo: 1,5 - 3 mm. Estuche de 4 marcadores.  
Punta redonda. Rellenable.



Código  
660/4S

## MARCADOR PIZARRA BLANCA

Trazo: 1 - 2 mm. Estuche de 4 marcadores.  
Punta redonda. Rellenable.



Código  
661/4S

## MARCADOR PIZARRA CRISTAL

Trazo: 2 - 3 mm. Colores: negro y blanco.  
Estuche de 5 marcadores.

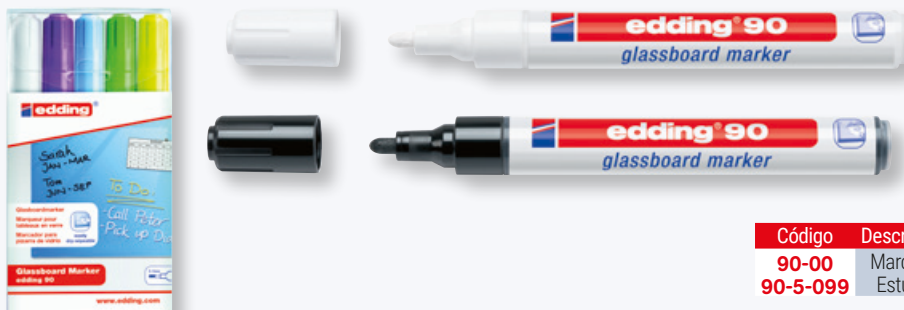

Código	Descripción
90-00	Marcador
90-5-099	Estuche



## MARCADOR PIZARRA BLANCA

Trazo: 1,8 - 2,2 mm.  
Colores: negro, azul, rojo y verde.



Código  
PWB





## ROTULADOR TRIPLUS FINELINER

Triangular. Gran variedad de colores.  
Rotulador de tinta antiseado.



Código  
**334**

## ESTUCHES TRIPLUS FINELINER

Triangular.



Código	Estuche
<b>303195</b>	4 Uds.
<b>303196</b>	10 Uds.
<b>334SB20</b>	20 Uds.



## MARCADOR DE TIZA LÍQUIDA

Con borrado en húmedo. Ideal para pizarras verdes, blancas y vidrio. Punta cónica. Trazo: 1,8 – 2,5 mm. Colores: blanco, amarillo, azul y rojo.



Código  
**303355**

**CONSULTE OTROS COLORES**



## MARCADOR DE TIZA LÍQUIDA

Para pizarras y vidrio.  
Gran surtido de colores.



Código	Trazo (mm)
<b>4090</b>	4-15
<b>303367</b>	2-3

## EDDING RETRACT 12

Rotulador para pizarra blanca. Sin capuchón.  
Trazo de 1,5 - 3 mm. Punta retráctil y pulsador.  
Colores: azul, negro, rojo y verde.

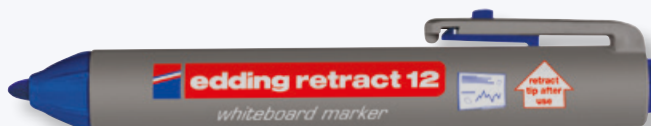

Código  
**303208**



## ROTULADORES

para pizarra blanca. Tinta a base de acetona.  
Puntas: cónica y gruesa.  
Colores: azul, negro y rojo.



Código	Punta
<b>303912</b>	Cónica
<b>303917</b>	Gruesa

## ROTULADORES

Tinta líquida para pizarra blanca.  
Pocket: punta media.  
Tank: punta gruesa.  
Colores: azul, negro y rojo.



Código	Modelo
<b>303915</b>	Pocket
<b>303916</b>	Tank



URL: [WWW.CARLIN.ES](http://WWW.CARLIN.ES)



**PORTES PAGADOS**  
por pedidos superiores a:  
**50€**



**CONSULTE SU CARLIN**  
TELÉFONO GRATUITO  
**900 35 11 99**





**MINAS HB**  
de 0,5 y 0,7 mm.



Código	Descripción
306371	Minas 0,5
306372	Minas 0,7



**TUBO DE 12 MINAS**  
Grosos: 0,5, 0,7 ó 0,9 mm HB.



Código	Grosor
306309	Minas 0,5
306316	Minas 0,7
306323	Minas 0,9

**TUBO DE 12 MINAS**  
Grosor: 1,4 mm. B.



Código
306368

**MINAS POLÍMERAS**  
Tubo de minas de 0,5 mm. HB.



Código
306367

**MINAS 2 MM.**  
Estuche de 10 minas de 2 mm. De grafito.



Código
306359

**7070**  
Goma de caucho para lápiz y tinta.



Código
306229



**7081N**  
Goma para trazos de grafito



Código
306329



**AFILABORRAS**  
Colecciones: Silver y Copper.



Código	Descripción
309060	Copper
308066	Silver



**STAEDTLER**

**PORTAGOMAS**  
Con clip de pinza.  
**GOMA DE BORRAR**  
De recambio.

» PORTAGOMA



Código	Descripción
<b>306360</b>	Portagoma
<b>306361</b>	Recambio

» RECAMBIO



**GOMAS DE BORRAR**  
Raso Plast y Noris:  
Para lápiz.  
Mars Plastic:  
Lápiz vegetal y poliéster.

» MARSPLASTIC



» NORIS



» RASOPLAST



Código	Descripción
<b>308034</b>	Raso Plast
<b>308026</b>	Mars Plastic
<b>308057</b>	Noris

**MILAN**

**GOMAS DE BORRAR**  
**PORTAGOMA Y**  
**RECAMBIO**  
En bolsas  
de 5 uds.

» 430



» 428



» 4020



» 320



» Portagoma



» 624



Código	Modelo
<b>308820</b>	430
<b>308823</b>	4020
<b>308821</b>	624
<b>308822</b>	428
<b>CPM</b>	320
<b>3026521</b>	Portagoma
<b>30260505</b>	Recambio

**Maped**

**GOMAS DE BORRAR**  
Zenoa: con estuche  
de protección.  
Gom Stick: recargable,  
en colores surtidos.



Código	Descripción
<b>308824</b>	Zenoa
<b>512000</b>	Gom Stick

**MILAN**

**AFILABORRAS**  
**COMPACT Y SILVER**  
**2 USOS**



Código	Descripción
<b>309029</b>	Compact
<b>CMMS430</b>	Silver



URL: [WWW.CARLIN.ES](http://WWW.CARLIN.ES)



**PORTES PAGADOS**  
por pedidos superiores a:  
**50€**



**CONSULTE SU CARLIN**  
TELÉFONO GRATUITO  
**900 35 11 99**

# Escritura

**STAEDTLER**

**AFILALÁPICES**  
de plástico y metal.

Código	Descripción
309041	Plástico doble
309014	Metal
309015	Metal doble

**Maped**

**AFILALÁPICES**  
(A) Moondo: 1 orificio + goma.  
(B) Sacapuntas: ergonómico.

Código	Modelo
309035	(A) Moondo
309213	(B) Ergonómico

**FAIBO**  
DESDE 1934

**AFILALÁPICES**  
de aluminio 1 y 2 usos  
y doble uso con depósito.

Código	Usos
309017	1
309018	2
309040	2 + depósito

**FABER CASTELL**

**AFILALÁPICES**  
(A): Depósito para virutas.  
Cómodo y limpio.  
Colores neón.  
(B) De mesa:  
Sujeción mediante  
mordaza. Con depósito  
para la viruta. Divertidos colores.  
(C) Triangular:  
Con depósito para virutas.  
Tres usos.

Código	Modelo
309205	(A)
309212	(B)
309016	(C)

**office box**

**AFILALÁPIZ ELÉCTRICO**  
De gran precisión y recogevirutas.  
Se puede usar manual.  
Colores surtidos.

Código
309045

**Maped**

**SACAPUNTAS SHAKER**

Código	Usos
534753	1 Uso
534755	2 Usos

**MILAN**

**AFILALÁPIZ ELÉCTRICO**

Código
309031

**grafoplás**

**AFILALÁPIZ ELÉCTRICO**  
de gran precisión  
y recogevirutas.  
con cuchilla  
de titanio.

Código
309033





Q-CONNECT®

## SACAPUNTAS METÁLICO

Para 1 ó 2 usos.  
Interior metálico  
y cobertura de plástico.  
Contiene depósito para virutas.



## SACAPUNTAS MANUAL

Resistentes cuchillas afilalápices.  
Uso para lápices normales de 8 mm.  
Un uso. Medidas: 100 x 60 x 70 mm.

Código	Descripción
34221	1 Uso
34222	2 Usos
38127	Manual

MILAN

## AFILALÁPICES

Modelos doble uso:  
Collection y Duet.  
Modelo 1 uso:  
Spin con depósito.



Código	Modelo
20161912	(A) Collection
20155212	(B) Duet
20157924	(C) Spin



PARKER

## RECAMBIO BOLÍGRAFO

Punta fina o media.  
Colores: azul y negro.



Código	Descripción
S09095F	Punta Fina
S09095M	Punta Media

## WATERMAN®

### RECAMBIO BOLÍGRAFO

Punta fina o media.  
Colores: azul y negro.



Código	Descripción
306908	Recambio Fino
306907	Recambio Medio

CARAN D'ACHE

Genève

## RECAMBIO

Para bolígrafos mod. 888 Infinite.



Código	Color
78759	Azul
78760	Negro

## RECAMBIO

Para bolígrafos Goliath.  
Puntas media, gruesa y fina.  
Colores: azul, negro y rojo.



Código
763XX

STABILO

## RECARGA BOLÍGRAFO UNIVERSAL

Trazo de 0,5 mm.  
Colores: azul, negro, rojo y verde.



Código
2/04X-02

PILOT

## RECAMBIO

Para bolígrafo G-2.  
Colores: azul y negro.



Código
NRG2



URL: WWW.CARLIN.ES



PORTES PAGADOS  
por pedidos superiores a:  
50€



CONSULTE SU CARLIN  
TELÉFONO GRATUITO  
900 35 11 99





## RECAMBIOS

Para roller y bolígrafos Faber-Castell.  
Colores: azul y negro.



Código	Descripción
306022	Recambio Roller Basic
306023	Recambio E-Motion



## RECAMBIO ROLLER

Punta fina de 0.5 mm.  
o media de 0.8 mm.  
Colores: azul y negro.

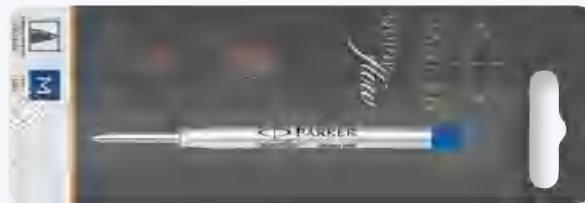

Código	Descripción
306710	Recambio 0.5
306711	Recambio 0.8



## QUINK PARKER

Frasco de tinta para estilográfica.  
Colores: azul y negro.



Código  
306402

## CARAN D'ACHE

Genève

## RECAMBIO CARTUCHOS DE TINTA

Caja de 6 unidades.  
Colores: negro y azul.



Código	Color
77923	Negro
77929	Azul



**QUINK PARKER**  
Cajas de 5 unidades  
Recambio de pluma  
en cartuchos.  
Colores: azul y negro.

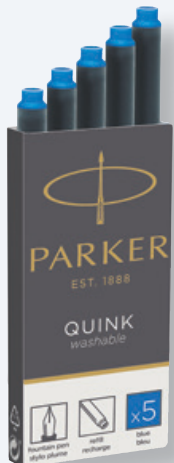

Código  
306401

## WATERMAN®

**CARTUCHOS**  
Colores: azul y negro.



Código  
306403

## Pelikan

## RECAMBIO CARTUCHO DE TINTA

Caja de 6 unidades.  
Colores: negro y azul.



Código  
303390



Paper Mate

**CINTA  
CORRECTORA**  
Fabricada con un 67%  
de material reciclado.



Código  
S0846020

**Tipp-Ex**

**CINTA  
CORRECTORA**  
6 Mts. x 5 mm.



eco**olutions**™

Código  
918466

**Tipp-Ex**

**CORRECTOR  
LÍQUIDO**  
Con aplicador de esponja.  
Base agua. Bote de 20 Ml.



eco**olutions**™

Código  
8859922

Paper Mate

**LIQUID PAPER 2 EN 1**  
Corrector líquido. Con  
brocha y punta metálica.  
Bote de 22 ml.



Código  
308707

**Tipp-Ex**

**TIPP-EX RAPID**  
Líquido corrector.  
Bote de 20 ml.



Código  
308053

**CARLIN**

**LÍQUIDO  
CORRECTOR**  
Secado rápido.



Código  
308027



**CORRECTOR MINI**  
7 m.



Código  
308068



**CINTA  
CORRECTORA**  
5 mm. ancho x  
8 mts. de largo.



Código  
26200



**CORRECTOR  
RETRÁCTIL**  
X-Large 16 m. x 5 mm.  
Colores surtidos.



Código  
308065



URL: [WWW.CARLIN.ES](http://WWW.CARLIN.ES)



**PORTES PAGADOS**  
por pedidos superiores a:  
50€



**CONSULTE SU CARLIN**  
TELÉFONO GRATUITO  
900 35 11 99

**Tipp-Ex**

**CINTA CORRECTORA  
POCKET MOUSE**  
4,2 mm. x 10 mts.



Código  
**308315**



**CORRECTOR  
COMPACT FLEX**  
desechables, 1 línea.



Código  
**308069**



**CORRECTOR  
ECOFLEX ROLLER**  
Sistema de corrección lateral.  
10 mts.



Código  
**2111678**

**Paper Mate**

**DRYLINE**  
cinta correctora.



Código  
**308705**

**tesa**

**CORRECTOR  
ROLLER AMBIDIESTRO**  
4,2 mm. x 10 mts.



Código  
**308048**

**Tipp-Ex**

**MICRO TAPE TWIST**  
Cinta correctora.



Código  
**308044**

**CARLIN**

**CORRECTOR  
ROLLER**  
Desechable.



Código  
**308030**

**office  
box**

**CORRECTOR RETRÁCTIL**  
Recambio de 4,2mm. x 6m.  
Colores surtidos.  
Cuerpo y pulsador translúcido.



Código	Descripción
<b>308060</b>	Corrector
<b>308061</b>	Recambio

**Tombow**

**CINTA CORRECTORA**  
4,2 mm. x 10 mts.



Código  
**308062**







**CORRECTOR MICRO TAPE**  
5 mm. x 6 m.  
Varios colores.



Código  
2035011



**CORRECTOR MINI ROLLER**  
Desechable, 6 m. x 5 mm.  
Varios colores.



Código  
59816



**NP10**  
Lápiz corrector.  
Calibrado.



Código  
301000



**SHAKE'N SQUEEZE**  
Lápiz corrector.



Código  
308307



**LÁPIZ CORRECTOR**  
Punta metálica.



Código  
308028



**MINI LÁPIZ**  
Corrector de bolsillo  
de gran precisión. 4 ml.



Código  
308314



**CINTA ADHESIVA PERMANENTE**  
10 Metros.



Código  
702148



**MINI ROLLER GLUE**  
Permanente ecológico.



Código  
59819



**ROLLER ADHESIVO**  
Seco. No recargable.  
Cinta de: 8,5 m. x 8,4 mm.  
Fácil y cómodo.



Código	Descripción
701106	Permanente
702121	No permanente



URL: [WWW.CARLIN.ES](http://WWW.CARLIN.ES)



**PORTES PAGADOS**  
por pedidos superiores a:  
50€



**CONSULTE SU CARLIN**  
TELÉFONO GRATUITO  
900 35 11 99



# Complementos de oficina

## CARLIN

### PEGAMENTO

En barra no tóxico, seguro, limpio y lavable.



Código	Tamaño
701304	10 grs.
701305	20 grs.
701306	40 grs.



### PEGAMENTO POWER PRITT

Especial para el pegado de goma eva. 19,5 Grs.



Código
1962267



### ADHESIVO

En barra no tóxico. Sin disolvente.



Código	Tamaño
701131	11 grs.
701132	22 grs.
701133	43 grs.



### BARRAS DE PEGAMENTO ECOLÓGICAS



Código	Tamaño
57024	10 grs.
57026	20 grs.
57028	40 grs.



### PEGAMENTO ADHESIVO PATTEX 100%

50 grs. Gran fuerza de adhesión, sin disolventes y multimateriales.



Código
702144



### PEGAMENTO EN BARRA

No tóxico.



Código	Tamaño
6304625	8 grs.
6304626	21 grs.
6304628	40 grs.

## SUPERGEN

by tesa



Código	Descripción
702128	6+2 grs.
702133	5 grs. Pincel
702132	3 grs.

### SUPERGEN

Adhesivo instantáneo. Tamaños: bote de 6 grs. + 2 grs. Gratis. Bote de 5 grs. con pincel. Bote de 3 grs.



### SUPER GLUE-3

Adhesivo instantáneo extrafuerte.

### SLALOM

con pincel.

### POWER EASY

3 grs. No pega los dedos inmediatamente.

Código	Tamaño
702106	5 grs.
702107	20 grs.
702122	Pincel
702143	Power Easy



# Complementos de oficina



**SUPER GLUE-3**  
Adhesivo instantáneo  
extrafuerte en 3 grs.  
**POWER FLEX GEL**  
Con partículas de caucho.  
**EXTRAFUERTE**  
60 Segundos, 20 grs.  
**MINI TRIO**  
3 x 1 grs.  
**PERFECT PEN**  
3 grs.



Código	Descripción
702105	3 grs.
702136	3 grs. Caucho
702150	60" 20 grs.
702151	Mini Trio
702152	Perfect Pen



**PEGAMENTO  
PRECISION 3 GRs.**  
No gotea, no se seca.  
**SUPER FUERTE  
STRONG & SAFE**  
7 grs. Super rápido.  
**SUPER  
RÁPIDOS**  
Líquido 3 grs.

Código	Descripción
702134	Precisión
702145	Universal
36536	Líquido 3 grs.



by **tesa**

## ADHESIVOS

Universal multiusos,  
contacto incoloro e instantáneo.  
Máxima precisión.

**A**



**B**



**C**



Código	Descripción
702140	(A) Universal
702141	(B) Incoloro
702149	(C) Instantáneo



## COLA BLANCA PEGAMENTO UNIVERSAL

35 ml.

**MAX REPAIR**

20 grs.

**TWIST & GLUE**

35 ml.

**ADHESIVO SPRAY**

1 Capa: repositonable.

2 Capas: permanente.

**MASILLA ADHESIVA**

80 pcs.

Código	Descripción
--------	-------------

6304671	Cola Blanca 40 ml.
6304675	Cola Blanca 100 ml.
62087	Cola Universal 35 ml.
37416	Max Repair 20 grs.
36906	Twist & Glue 35 ml.
702137	Spray
702509	Masilla



**MASILLA ADHESIVA**  
75 Grs.  
**SPRAY REPOSICIONABLE**  
400 ML.



» SPRAY 400 ML.



» MASILLA

Código	Descripción
702510	Masilla
702139	Spray



**MASILLA ADHESIVA**  
65 pcs.



Código
1444966



**SPRAY PHOTO MOUNT**

Adhesivo permanente.

**SPRAY MOUNT**

Adhesivo repositonable.



Código	Descripción
703001	Mount
703003	Photo Mount



URL: [WWW.CARLIN.ES](http://WWW.CARLIN.ES)



SOLICITE SU CATÁLOGO  
GRATUITAMENTE



CONSULTE SU CARLIN  
TELÉFONO GRATUITO  
900 35 11 99

# Complementos de oficina

**plico**



**BLU TACK**  
azul, 57 gr.  
**CINTA ADHESIVA**  
doble cara 20 m. Corte fácil.  
9 y 15 mm.

Código	Descripción
702521	Blu-Tack
705132	Cinta 9 mm.
705133	Cinta 15 mm.

**Maped**



**PORTACLIP**  
Con base antideslizante,  
peana imantada.  
Incluye 100 clips.  
Color negro.

Código  
**805605**

**APLI**



**PORTACLIP**  
Con imán sujeta clips.  
Forma circular.

Código  
**805607**

**Q-CONNECT**



**ENCUADERNADOR  
FASTENER**  
Plástico E-Clips. Color azul.  
Permite encuadrar un alto de  
7 cm. Caja de 100 unidades.

Código  
**42976**

**Fellowes**

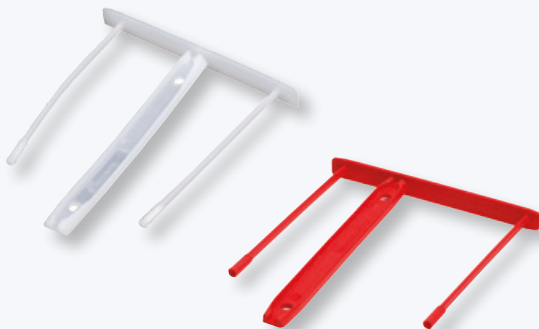

**FASTENER**  
De plástico. Clip 80 mm.  
Caja de 100 Uds.  
Colores: blanco y rojo.

Código  
**805443**

**Q-CONNECT**



**CHINCHETAS  
DORADAS**  
Chinchetas de cabeza plana.  
Diámetro de la cabeza: 9 mm. Caja  
de 120 unidades.

Código  
**28724**





# Complementos de oficina

**APLI**

**PINZAS**  
Cajas de 12 Uds.



Código	Descripción
805434	Pinza 19 mm.
805435	Pinza 25 mm.
805436	Pinza 32 mm.
805437	Pinza 41 mm.
805438	Pinza 51 mm.

**APLI**

**ENCUADERNADORES**  
Con o sin arandelas.  
Cajas de 100 Uds.



Código	Descripción
805444	c/a 18 mm.
805445	c/a 30 mm.
805446	c/a 40 mm.
12283	s/a 12 mm.
12284	s/a 17 mm.

**APLI**

**CLIPS METÁLICOS**  
Niquelados y plateados.  
Cajas de 100 Uds.



Código	Descripción
11713	Plateado N° 1 26 mm.
11714	Plateado N° 2 32 mm.
11715	Plateado N° 3 40 mm.
805428	Niquelado N° 1,5 26 mm.
805429	Niquelado N° 2 32 mm.
805430	Niquelado N° 3 40 mm.
805431	Clips colores

**APLI**

**CLIPS MARIPOSA**  
Plateados.  
**CHINCHETAS**  
Niqueladas.  
**AGUJAS SEÑALIZADORAS**



Código	Descripción	Caja
805440	Clip Mariposa N° 10	50
805441	Clip Mariposa N° 20	25
805432	Chinchetas	50
805433	Aguja Señalizador	50

**APLI**

**ANILLAS METÁLICAS**



Código	Diámetro	Caja
805448	20 mm.	20
805449	25 mm.	20
805450	32 mm.	20
805451	38 mm.	20
805452	46 mm.	10

**APLI**

**FASTENERS DORADOS Y PLÁSTICO**  
Cajas de 50 Uds.



Código	Descripción
805442	Dorado
805447	Plástico



URL: [WWW.CARLIN.ES](http://WWW.CARLIN.ES)



SOLICITE SU CATÁLOGO GRATUITAMENTE



CONSULTE SU CARLIN  
TELÉFONO GRATUITO  
900 35 11 99



# Complementos de oficina

**MILAN**

**TIZAS**

Redondas antipolvo.  
Blancas y de colores surtidos.



Código	Descripción
1037	Caja 10 Bl.
1047	Caja 10 Col.
2404100	Caja 100 Bl.

**GIOTTO**

**TIZAS**

Blancas y de colores surtidos.  
**PORTATIZAS**



Código	Descripción
107003	Caja 10 Bl.
107004	Caja 10 Col.
107005	Caja 100 Bl.
107006	Caja 100 Col.
107016	Portatizas

office  
box

**CORDONES**

Portaidentificadores  
cintas planas y redondas.  
Colores cintas planas:  
azul, negro y rojo.  
Colores cintas redondas:  
azul, negro y naranja.



Código	Descripción
406644	Cinta plana
406645	Cinta redonda

**Q-CONNECT**

**CINTA MÉTRICA**

Con freno material antichoque.  
Diferentes medidas.  
Gran durabilidad. Material de caucho.



Código	Medidas
36865	5 m. x 19 mm.

**BIC**

**BOLÍGRAFO**

Con peana y cadena.  
4 Colores.



Código
303370

**Q-CONNECT**

**BOLÍGRAFO**  
Con cadena, color negro.  
**PINCHO PORTANOTAS**



Código	Descripción
303402	Bolígrafo
906100	Pincho



# Complementos de oficina

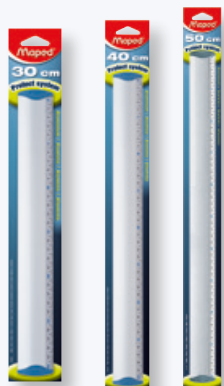

**REGLAS**  
Metálicas de aluminio  
y ESCALA de plástico.



Código	Descripción
101249	Regla 30 cm.
101250	Regla 40 cm.
101251	Regla 50 cm.
101252	Escala Reducción



**REGLAS VERDES**



Código	Tamaño
101233	Regla 30 cm.
101234	Regla 40 cm.
101235	Regla 50 cm.



**ESCUADRAS Y CARTABONES**  
Técnicos. Sin graduar, plástico transparente.



Código	Medidas
101224	Escuadra 12 cm.
101225	Escuadra 16 cm.
101226	Escuadra 21 cm.
101227	Escuadra 25 cm.
101228	Cartabón 12 cm.
101229	Cartabón 16 cm.
101230	Cartabón 21 cm.
101231	Cartabón 25 cm.



**ESCALAS TÉCNICAS**



Código	Descripción
101280	Escala blanca 30 cm.
101232	Escala blanca técnica 30 cm.



**REGLA DE 15 CM. +  
GOMA DE BORRAR CIRCULAR**



Código  
352910



**KIT DE REGLAS  
PARA ZURDOS**  
3 Piezas: regla de 30cm,  
escuadra de 21cm,  
y transportador de 12cm.



Código  
897118



URL: [WWW.CARLIN.ES](http://WWW.CARLIN.ES)



SOLICITE SU CATÁLOGO  
GRATUITAMENTE



CONSULTE SU CARLIN  
TELÉFONO GRATUITO  
900 35 11 99

# Complementos de oficina



**TIJERAS**  
Con mango de plástico.



Código	Tamaño
806231	16 cm.
806238	21 cm.



**TIJERA 18 CM.**  
Asimétrica, tecnología patentada, doble piel de material suave que se adapta a la mano. Alta calidad de corte.

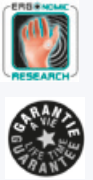

Código
806251



**TIJERAS**  
acero Inox. Corte eficaz y duradero. 21 cm.



Código	Modelo
806265	(A) Classic
806266	(B) Zurdos



**TIJERAS**  
De acero inoxidable (10 años de garantía) y Titanio (garantía de por vida). Color azul.



Código	Modelo
806234	(A) Acero Inox.
806235	(B) Titanio



**TIJERA JOY**  
De acero inoxidable. Colores: azul, rosa y violeta.



Código
806229



**CUTTER ROTATIVO**  
Para manualidades. Cuchilla redonda de 45 mm.



Código
0440



# Complementos de oficina

**OLFA**®

**CORTADOR PROFESIONAL**  
máxima seguridad, retráctil.  
Blister con 5 hojas para cortador.



Código	Descripción
806252	Cortador
806253	Recambio

**MILAN**

**CUTTER STICK CON HOJA CERÁMICA**  
cuchilla recambiable, sistema de bloqueo de seguridad.



Código
806264

**Q-CONNECT**®

**CUTTER BISTURÍ**  
Con mango suave.  
Incluye tres cuchillas de repuesto y tapón de seguridad.  
Blister de 1 uds.  
Cuchillas de 6 mm.



Código
36070

**SDI** CORPORATION

**CORTADORES**  
Varios modelos.



Código	Modelo
806241	Pequeño
806242	Grande
806245	Metálico

**MTL** Metaline  
**DOHE**



**CUTTERS**  
Plástico o guía metálica, recambio estuche de 10 cuchillas.

Código	Descripción
806254	Plástico, 9 mm.
806255	Plástico, 18 mm.
806260	Metálico, 9 mm.
806256	Guía metal, 18 mm.
806257	Recambio, 9 mm.
806258	Recambio, 18 mm.

**office box**

**PLANCHAS DE CORTE**  
Alta resistencia.



Código	Tamaño
806321	30 x 22 cm.
806322	45 x 30 cm.
806323	60 x 45 cm.
806324	90 x 60 cm.

**office box**

**PLANCHAS DE CORTE**  
Profesional. 5 Capas.  
5 mm. de espesor.

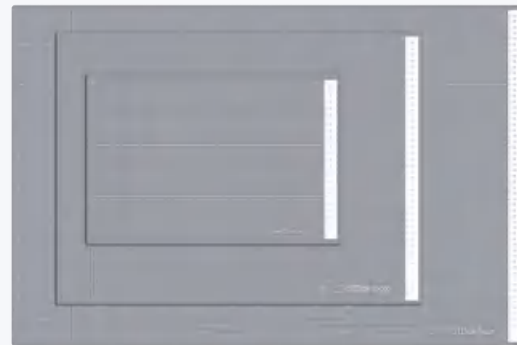

Código	Tamaño
0301	A1
0302	A2
0303	A3



URL: [WWW.CARLIN.ES](http://WWW.CARLIN.ES)



SOLICITE SU CATÁLOGO GRATUITAMENTE



CONSULTE SU CARLIN  
TELÉFONO GRATUITO  
900 35 11 99



# Complementos de oficina

Q-CONNECT®

**DEDILES Y MOJASELLOS**



Código	Descripción
910011	Dediles 20 mm.
910012	Mojasellos 60 mm.
910013	Mojasellos 80 mm.

Q-CONNECT®

**PESACARTAS DE OFICINA ELECTRÓNICOS**



Código	Capacidad
909033	3Kg.
909039	5Kg.

**APLI**

**GOMAS ELÁSTICAS**

Bolsas de 100 grs. ó 1 Kg.



Código 100 grs.	Código 1 kg.	Medida cm.
809507	809510	8
809508	809511	10
809509	809512	12

**APLI**

**ARANDELAS AUTOADHESIVAS**

De 13 mm.  
Bolsa de 96 unidades o caja de 200 unidades.



Código	Cantidad
706002	96
706005	200

**Pelikan**

**ALMOHADILLAS Y TINTA PARA SELLAR**

Colores: azul, negro y rojo.



Código	Descripción
306051	Almohadilla N°2
306414	Tinta 28ML

**MTL**  
Metaline

**DOHE**

**ALMOHADILLAS Y TINTA PARA SELLAR**

Colores: azul, negro, verde y rojo.



Código	Descripción
306027	Almohadilla N°2
306417	Tinta



# Complementos de oficina

**trodat**

## FECHADOR, FORMULARIO

### FECHADOR

De entintaje automático, caracteres de 3,8 mm., impresión clara y de gran calidad.

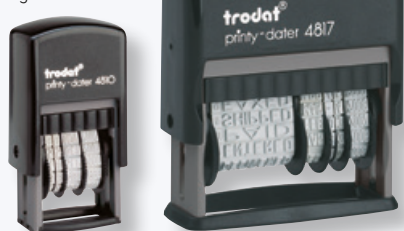

Código	Descripción
908014	Fechaador
908049	Formulario F.
306015	Almohadilla

**Rexel**

### ID GUARD

Protector de identidad. Oculta los detalles de direcciones sobre la mayoría de cualquier documento que contenga información confidencial. Colores: negro, rosa y verde. Recarga.



Código	Descripción
908057	Protector
908058	Recarga

**trodat**

### NUMERADOR

6 bandas (caracteres de 4 mm.)

1 2 3 4 5 6  
**URGENTE**

### MULTIFÓRMULA

12 textos comerciales.  
**ALMOHADILLAS**  
Colores: negro y rojo.



Código	Descripción
908015	Numerador
908016	Multifórmula
306016	Almohadilla

**trodat**

### IMPRENTILLA AUTOMÁTICA

Caracteres de 3 y 4 mm. Componga usted mismo el texto que desee.



Código	Descripción
908017	Imprentilla
306017	Almohadilla

**trodat**

### FECHADOR Y NUMERADOR MANUAL



Código	Descripción
908037	Fechaador 4 mm.
908039	Numerador 4 mm.
908040	Numerador 5 mm.

**trodat**

### SELLOS AUTOMÁTICOS FÓRMULAS COMERCIALES



Código	Descripción
908019	DUPLICADO
908020	CONFORME
908021	URGENTE
908022	COBRADO
908023	PAGADO
908024	FACTURADO
908025	ABONAR EN CUENTA
908026	CONTABILIZADO
908027	NULO
908028	IMPRESOS
908029	ABONO
908030	COPIA

**trodat**



Serie Printy

## SELLOS PERSONALIZADOS

Pídalos en su centro Carlin más cercano.

Todos los tamaños: automáticos o madera.

### CARLIN VENTAS DIRECTAS, S.A.

Avd. Quitapesares, nº 22  
28670 Villaviciosa de Odón (Madrid)  
Tel: 91 616 93 51 - Fax: 91 665 74 77  
[www.carlin.es](http://www.carlin.es)

CONSULTE  
PRECIO POR  
CANTIDADES



TRODAT BESTSELLERS CLIMÁTICAMENTE NEUTRO. DE SERIE.  
Trodat Bestsellers - climáticamente neutro a 3 meses.  
1. Evitamos la emisión de CO2 mediante innovación tecnológica.  
2. Reducción al mínimo de las emisiones de CO2 optimizando el uso de plástico y reciclado.  
3. Compensación de las emisiones de CO2 invertidas en proyectos de protección climática reconocidos por la WWF.

Entrada almacén

15 JUNIO 2019

Entregado por:

Ejemplo de marcada del profesional 5440

5440 (fechaador) - 48x27 mm  
5206 - 56x33 mm



URL: [WWW.CARLIN.ES](http://WWW.CARLIN.ES)



SOLICITE SU CATÁLOGO  
GRATUITAMENTE



CONSULTE SU CARLIN  
TELÉFONO GRATUITO  
900 35 11 99

# Complementos de oficina

Yarchivo<sup>®</sup>  
2000

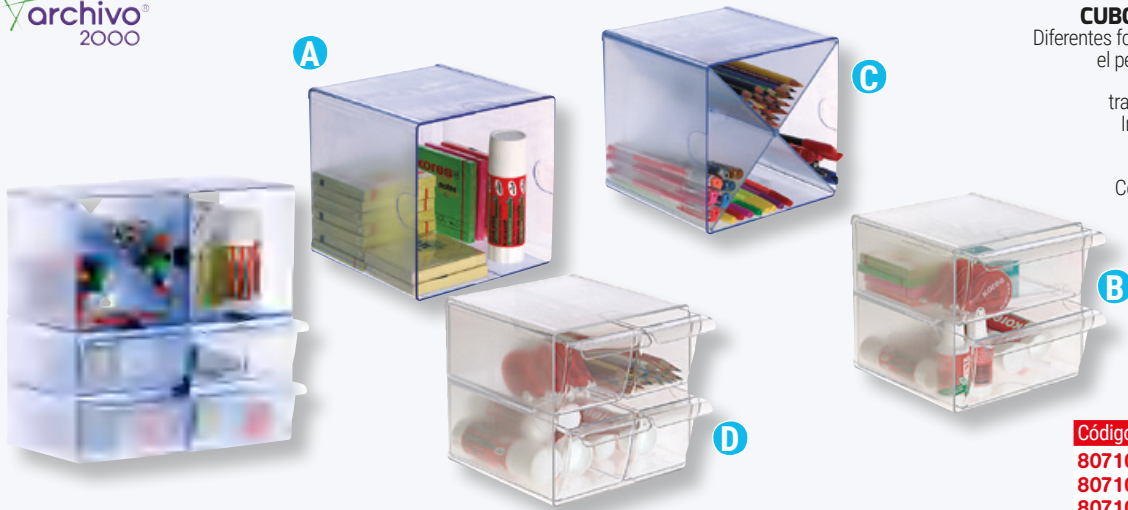

## CUBOS ORGANIZADORES

Diferentes formas. Ideal para organizar el pequeño material de oficina. Inyectado en poliestireno transparente de gran calidad. Incluye 2 clips de poliamida que permiten la unión de diferentes modelos. Colores: transparente y azul.

Código	Descripción	Ref.
807106	Hueco	A
807107	2 cajones	B
807108	Aspa	C
807109	4 cajones	D

Q-CONNECT<sup>®</sup>

## BANDEJA DE 3 ESTANTES

Colores: negro y plata.



Código  
803130

Q-CONNECT<sup>®</sup>

## SOPORTE DE 3 BANDEJAS Y BANDEJA DE REJILLA METÁLICA CROMADA



Código	Descripción
803128	SopORTE con 3 bandejas
803129	Bandejas rejilla

LEITZ<sup>®</sup>

## CONJUNTOS DE ESCRITORIO

Consulte disponibilidad en su Carlin más cercano.



FAIBO  
DESDE 1934

## PAPELERAS

Capacidad rejilla: 12 litros, compacta: 14 litros. Colores: azul, burdeos y negro.



Código	Descripción
902009	Rejilla
902007	Compacta





# Complementos de oficina



**PAPELERA METÁLICA**  
Perforada cromada, para 6L.



Código  
**902111**



**PAPELERA METÁLICA**  
Con pedal para 6L.



Código  
**902112**



**PAPELERA METÁLICA**  
De rejilla. Medidas: 295x345mm. Colores: negro y gris.



Código  
**902116**



**PARAGÜERO, CENICERO Y PAPELERA ECOLÓGICA.**

Poliestireno alto impacto.  
Colores: azul, gris, negro y rojo.  
Colores apliques para reciclar: amarillo, azul, rojo y verde.



Código	Descripción
<b>904006</b>	(A) Paragüero
<b>904007</b>	(B) Cenicero
<b>902102</b>	(C) Papelera Ecológica
<b>902105</b>	(D) Apliques para reciclar



**PAPELERAS**

15 Litros de capacidad.  
Colores opacos: azul, negro, gris y rojo.  
Colores translúcidos: azul, naranja, verde y rojo.



Código	Colores
<b>902100</b>	Opacos
<b>902005</b>	Translúcidos



**CONTENEDOR NEGRO**

50 Litros de capacidad.  
Tapa basculante.  
Colores: azul, amarillo y negro.



Código  
**91947**



URL: [WWW.CARLIN.ES](http://WWW.CARLIN.ES)



SOLICITE SU CATÁLOGO GRATUITAMENTE



CONSULTE SU CARLIN  
TELÉFONO GRATUITO  
900 35 11 99



# Complementos de oficina

Yarchivo®  
2000



**PAPELERA DE 40L**  
Medida: 380 x 495 mm.  
Color negro.

**Código**  
**902103**

Q-CONNECT®



**CONTENEDOR DE PLÁSTICO**  
Gran capacidad. 2 ruedas. Color azul.

Código	Descripción
<b>36130</b>	100 Litros
<b>36132</b>	240 Litros

BANKERS BOX®  
by Followes.



**PAPELERA DE RECICLAJE**  
2 aberturas para la entrada de material, superior y lateral.

**Código**  
**902117**

BANKERS BOX®  
by Followes.



**CLASIFICADOR DE CARTÓN**

**Código**  
**902118**

Q-CONNECT®



**CUBILETE**  
De rejilla metálico.  
Colores: negro, plata y rojo.

**Código**  
**804120**

Yarchivo®  
2000



**PORTALÁPICES**  
Modelo 770 y 790 en colores opacos: Negro, blanco, rojo y azul.  
Modelo 770 TL, en colores translúcidos: naranja, azul, verde y rojo.

770TL

790

770

Código	Modelo
<b>804200</b>	770
<b>804201</b>	790
<b>804116</b>	770 TL



# Complementos de oficina

Archivo®  
2000

## CUBILETE MAGNÉTICO

Dos compartimentos.  
Potente imán para su colocación sobre superficies de metal.  
Colores: blanco y verde.



Código  
**804122**

Archivo®  
2000

## PORTALÁPICES

Transparentes.  
Dos modelos: redondo y cuadrado.



Código	Descripción
<b>804202</b>	Redondo
<b>804203</b>	Cuadrado

Rexel®

## CUBILETE JOY

Forma redondeada, base estable para impedir el vuelco. Colores: azul, rosa y violeta.



Código  
**804121**

APLI

## IDENTIFICADORES

Pack de 5 Uds.



Código	Descripción
<b>11739</b>	Pinza plástico
<b>11745</b>	Alfiler + pinza
<b>11743</b>	Cordón seguridad

office box

## IDENTIFICADORES

Con pinzas y colgantes.



Código	Descripción
<b>92551</b>	Pinza e imperdible grande
<b>92552</b>	Pinza e imperdible pequeño
<b>92016</b>	Colgante con pinza
<b>92017</b>	Colgante sin pinza

office box

## TARJETAS DE IDENTIFICACIÓN

Con pinza y cordón.



Código	Medidas	Descripción
<b>406449</b>	100 x 72 mm.	Pinza de plástico
<b>406450</b>	90 x 56 mm.	Pinza+ alfiler
<b>406451</b>	90 x 56 mm.	Cordón



URL: [WWW.CARLIN.ES](http://WWW.CARLIN.ES)



SOLICITE SU CATÁLOGO  
GRATUITAMENTE



CONSULTE SU CARLIN  
TELÉFONO GRATUITO  
900 35 11 99

# Complementos de oficina

Yarchivo<sup>®</sup>  
2000

## PORTANOMBRES Y PORTATARJETAS DE VISITA



Código	Descripción
803720	Portanombres
803721	Portatarjetas

Q-CONNECT<sup>®</sup>

## PORTATARJETAS DE VISITA

Muy útil para mantener las tarjetas de visita ordenadas, con una capacidad de 30-40 tarjetas, dependiendo del grosor de las mismas. También sirve como expositor de tarjetas. Medidas: 110 x 75 x 50 mm. De rejilla.

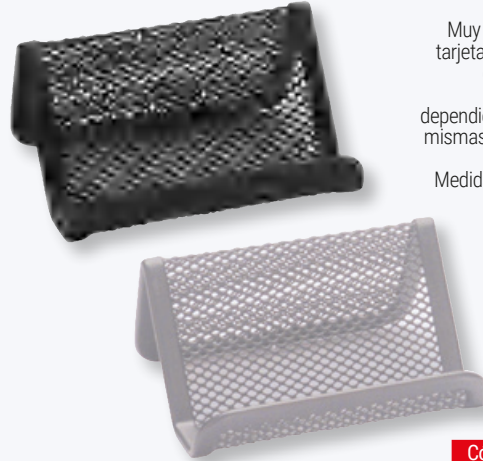

Código	Color
39925	Negro
39926	Plata

Yarchivo<sup>®</sup>  
2000

## BANDEJA MOD. 740 Y 741 EN TRANSPARENTE

Apilable, inyectada en poliestireno de alto impacto de gran calidad. Colores: negro, azul y rojo.

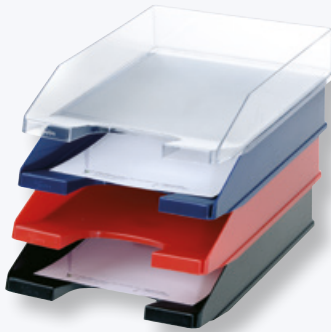

Código	Descripción
803612	Colores
803615	Transparente

JABO<sup>®</sup>  
DESDE 1934

## BANDEJAS Y PORTALÁPICES TRANSPARENTES

Colores: azul, naranja, verde, cristal, amarillo y negro.



Código	Descripción
803052	Bandeja
804117	Cubilete

Yarchivo<sup>®</sup>  
2000

## BANDEJAS

En colores translúcidos: naranja, azul, verde y rojo. Con posibilidad de incorporar varillas elevadoras.

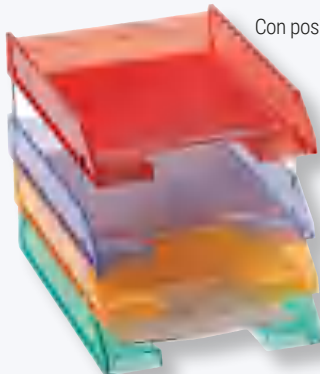

Código	Descripción
803005	Bandejas
410308	Varillas

Yarchivo<sup>®</sup>  
2000

## BANDEJAS

Con posibilidad de incorporar varillas elevadoras. Colores: negro, azul, rojo, gris y cristal.



Código	Descripción
803116	Colores
803117	Cristal





# Complementos de oficina

**Esselte**

**BANDEJA EUROPOST 2011**

Mayor rigidez. Diseño con rayas en los laterales que le aporta modernidad. Colores: rojo, gris, amarillo, blanco y verde.

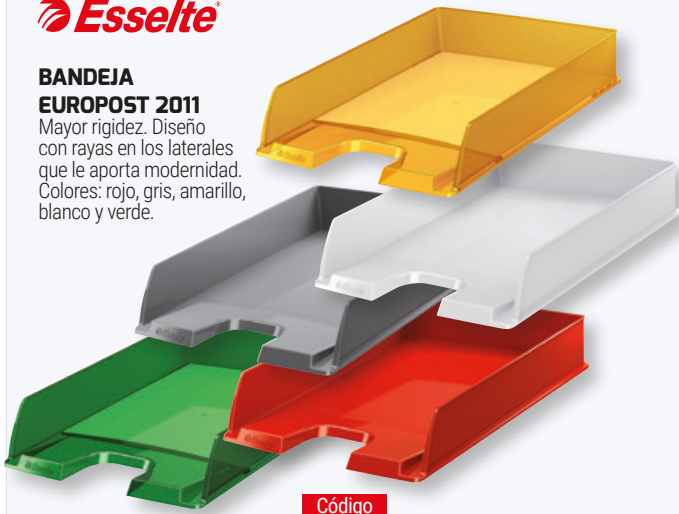

Código  
**623XXX**

**FAIBOF**  
DESDE 1934

**BANDEJAS APILABLES**  
En vertical o escalonada. Con portaetiquetas. Colores: negro, gris, rojo y azul.



Código  
**803008**

**archivo**<sup>®</sup>  
2000

**CONJUNTO DE 3 BANDEJAS**  
Con elevadores.



Código  
**704**

**archivo**<sup>®</sup>  
2000

**CONJUNTO DE 3 BANDEJAS**

Giratorias Turbo Rack. Firme sujeción al puesto de trabajo. Bandejas transparentes y sujeción negra.



Código  
**803611**

**archivo**<sup>®</sup>  
2000

**ARCHIPLAY**  
Sistema de presentación Base giratoria. Colores: azul y verde.



Código  
**604095**

**Q-CONNECT**

**REVISTERO DE REJILLA METÁLICO**  
Revistero fabricado en metal perforado, extremadamente resistente. Disponibles en color gris y negro. Medidas: 295 x 87 x 250 mm. Color negro.

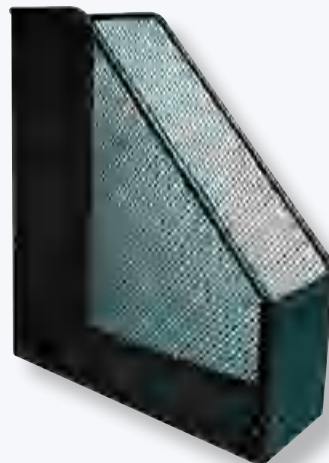

Código  
**29628**



URL: [WWW.CARLIN.ES](http://WWW.CARLIN.ES)



SOLICITE SU CATÁLOGO GRATUITAMENTE



CONSULTE SU CARLIN  
TELÉFONO GRATUITO  
900 35 11 99



# Complementos de oficina

Yarchivo®  
2000



Código  
803006

**REVISTERO**  
Plástico translúcido.  
Colores: naranja, azul,  
verde y rojo.

Yarchivo®  
2000



Código  
1109101

**REVISTERO**  
Plástico translúcido.  
Colores: naranja, azul,  
verde y rojo.

Yarchivo®  
2000



Código  
1109100

**REVISTERO**  
De poliestireno  
con tarjetero.  
Colores: azul, negro  
y rojo.

LEITZ®

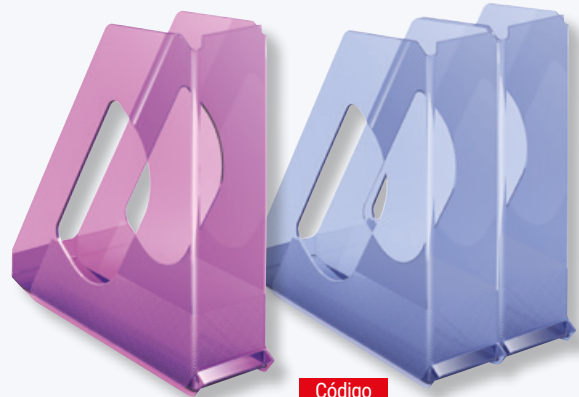

Código  
62356X

**REVISTEROS  
EUROPOST**  
Lomo de 70 mm.  
Colores: transparente, fumé,  
azul oscuro, rojo y lila.

office  
box

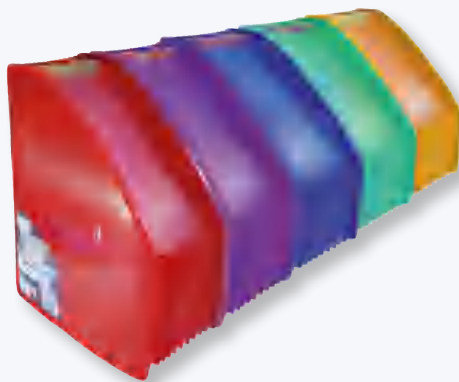

Código  
401327

**REVISTERO CLASIFICADOR**  
12 Divisiones.  
Laterales reforzados  
en tela del mismo  
color y tiradores.  
Colores surtidos:  
verde, violeta,  
rojo, azul  
y naranja.

Q-CONNECT®



Código	Color
29613	Gris
29614	Negro

**SOPORTE DE REJILLA  
PARA CARTAS**  
Medidas: 175 x 140 x 82 mm.  
Con tres departamentos de  
distintos tamaños  
para cada tipo de sobre.



# Complementos de oficina

Yarchivo®  
2000

## PORTANOTAS

Colores translúcidos.  
Mod. 781, colores:  
naranja, azul, verde y rojo.  
Mod. 800, colores: verde  
kiwi, azul y mandarina.

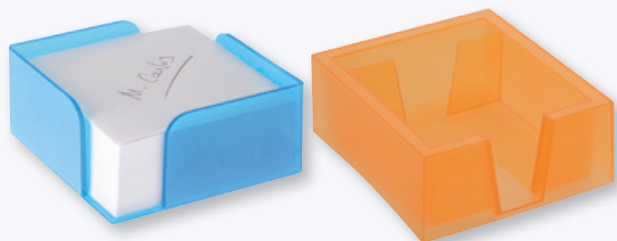

Código	Modelo
781	Mod. 781
807110	Mod. 800

Q-CONNECT®

## SOPORTE TACO PARA PAPEL

Metálico de rejilla. Medidas:  
110 x 83 x 108 mm.

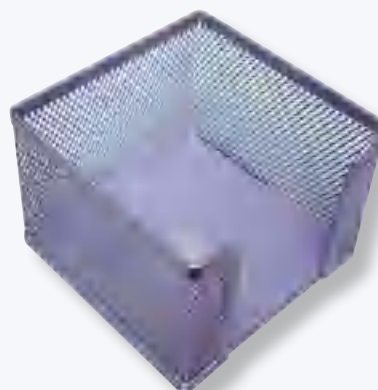

Código	Color
29621	Plata
29622	Negro

Maped®

## ORGANIZADOR DE SOBREMESA MAXI OFFICE

Práctico para organizar  
el espacio de trabajo.  
Compartimentos  
para diferentes  
objetos.



Código
803013

Q-CONNECT®

## APOYALIBROS METÁLICO DE REJILLA

Juego de 2 apoyalibros metálicos de rejilla, con un  
diseño muy atractivo. 170 mm alto x 140 mm ancho  
x 135 mm profundidad.  
Color negro.



Código
24223

Q-CONNECT®

## APOYALIBROS METÁLICO

Juego de 2 soportes sujetalibros metálicos.  
Color negro.



Código	Medida
35525	140x178x191 mm.

SDI®  
CORPORATION

## SOPORTALIBROS

Juego de 2 unidades.  
Metálicos.  
Base reforzada.  
Color negro.



Código	Altura
410114	127 mm.
410115	228 mm.



URL: WWW.CARLIN.ES



SOLICITE SU CATÁLOGO  
GRATUITAMENTE



CONSULTE SU CARLIN  
TELÉFONO GRATUITO  
900 35 11 99



**JOVI**

**NEW!**

HAZ QUE TU IMAGINACIÓN  
★ BRILLE ★

5 NUEVOS  
ROTULADORES

**glitter**  
¡Con purpurina!



glitter

 /jovi.spain

 /jovi\_es

 /CanalJovi

 /jovi\_es



# Complementos de oficina

Q-CONNECT®

## APOYALIBROS METÁLICO

Rejilla, juego de 2 uds.  
Medidas: 165 x 152 x 135 mm.  
Color negro.

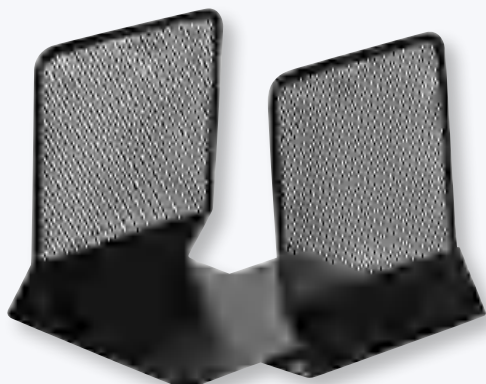

**Código**  
**77867**

FAIBO®  
DESDE 1934

## PORTACALENDARIOS

En madera de pino y plástico.



Código	Descripción
<b>807305</b>	Madera
<b>807307</b>	Plástico

DURABLE  
THE STYLE OF SUCCESS

## SOPORTE DE PARED

Montaje rápido.  
Recambio 10 fundas tamaño A4.



5  
AÑOS  
GARANTÍA  
www.durable.com.es

Código	Descripción
<b>406912</b>	Soporte de pared
<b>406181</b>	Recambio de fundas

DURABLE  
THE STYLE OF SUCCESS

## SOPORTE DE MESA

Recambio 10 fundas tamaño A4.



5  
AÑOS  
GARANTÍA  
www.durable.com.es

Código	Descripción
<b>406913</b>	Soporte de mesa
<b>406180</b>	Recambio de fundas

archivo®  
2000

## EXPOSITORES MURALES

Tamaño A4.

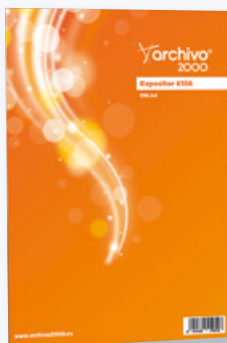

Código	Modelo
<b>803729</b>	Vertical
<b>803730</b>	Horizontal

archivo®  
2000

## MARCO MONTABLE

Color plata.



Código	Tamaño
<b>4S</b>	A4
<b>5S</b>	A5
<b>3S</b>	A3

# Complementos de oficina

Yarchivo®  
2000

## EXPOSITORES DE SOBREMESA



Código	Descripción
803710	1/3 A4
803711	A5
803712	A4

Yarchivo®  
2000

## EXPOSITORES DE SOBREMESA



Código	Descripción
803707	1/3 A4
803708	A5
803709	A4
803725	1/3 A4 pared

Yarchivo®  
2000

## EXPOSITORES MULTIUSOS

De sobremesa. Forma "L"  
A4 piramidal de tres caras.



Código	Descripción
803722	Forma "L"
803723	Sobremesa

Yarchivo®  
2000

## BUZÓN DE SUGERENCIAS

De metacrilato.  
Medidas: 170 x 222 x 288 cm.

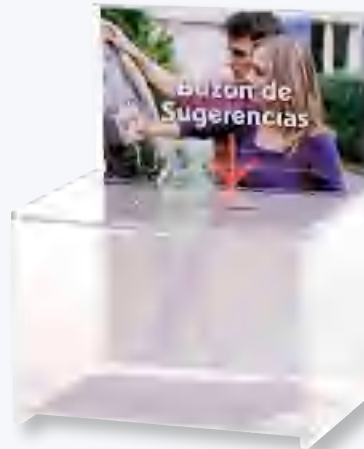

Código
803724

Yarchivo®  
2000

## MÓDULO "ARCHIVODOC"

Trío Estándar: 9 huecos.  
Medidas: 360 x 900 x 240.  
Trío Jumbo: 6 huecos.  
Medidas: 360 x 900 x 275.  
Dúo Estándar: 4 huecos.  
Medidas: 360 x 600 x 165.  
Dúo Jumbo: 4 huecos.  
Medidas: 360 x 600 x 275.  
Todos incluyen tarjeteros  
identificadores para cada  
hueco y un separador  
para sobres.

**Possibilidad de añadir módulos  
adicionales y separadores.  
Consúltenos.**



Código	Descripción
6533GS	Trío Estándar
6632GS	Trío Jumbo
6522GS	Dúo Estándar
6622GS	Dúo Jumbo

LEITZ®

## BUCK 4 CAJONES

2 Grandes y 2 pequeños.  
Color gris.



Código
52132001



# Complementos de oficina

**DURABLE**  
THE STYLE OF SUCCESS

## CAJONERA DE 5 O 10 CAJONES DE COLORES

Tamaño: A4, C4, Folio y carta. Incluye etiquetas que se pueden imprimir.  
Medidas: 292 x 280 x 356 mm. (An. x Al. x P.)

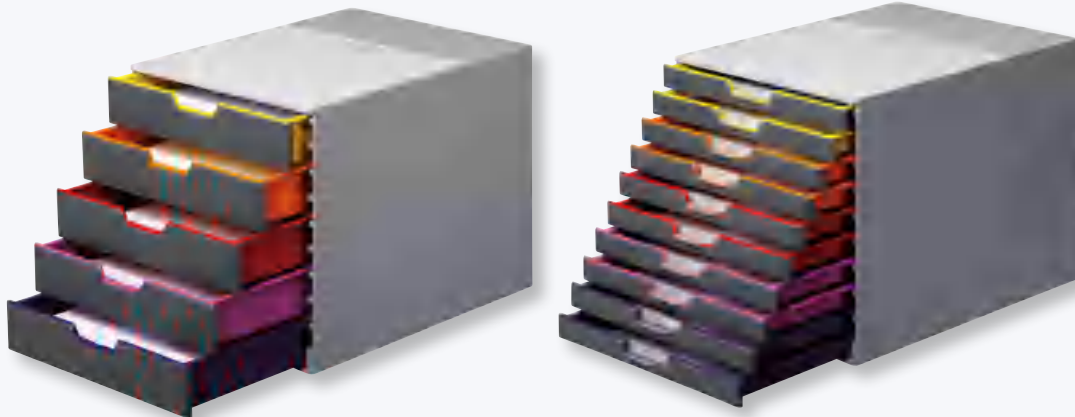

Código	Cajones
7605	5
7610	10

**Esselte**

### MÓDULO INTEGO

4 cajones.  
Colores: azul intenso y rojo intenso.



Código  
905027

**Archivo**  
2000

### MÓDULOS DE 5 CAJONES

Apilables, Medidas (fxanxal):  
340 x 270 x 255 mm.  
Colores translúcidos:  
Kiwi y Azul mar.  
Colores opacos: azul y gris.



Código	Descripción
905029	C. translúcidos
905052	C. Opacos

**Archivo**  
2000

### MÓDULOS DE 3 Y 6 CAJONES

Apilables y posibilidad de formar  
carritos de oficina con ruedas.  
Bandeja organizadora en la parte superior.  
(Consulte otras posibilidades en módulos).  
Carcasa de color gris.  
Cajones de colores: azul, burdeos,  
gris, grafito.



Código	Descripción
905013	3 cajones
905014	6 cajones
905106	Ruedas

**Archivo**  
2000

### TORRES DE ALMACENAJE

de 6 y 8 cajones de 7 litros.  
Colores translúcidos.  
Con 4 ruedas para facilitar  
su desplazamiento.



Código	Descripción
905055	6 Cajones
905056	8 Cajones



URL: [WWW.CARLIN.ES](http://WWW.CARLIN.ES)



SOLICITE SU CATÁLOGO  
GRATUITAMENTE



CONSULTE SU CARLIN  
TELÉFONO GRATUITO  
900 35 11 99



# Complementos de oficina

Archivo®  
2000

**MÓDULOS  
APILABLES**

**SIN  
MONTAJE**



**MÓDULOS CARPETEROS**  
para carpetas colgantes. En color carcasa gris o grafito.  
**MÓDULOS DE CAJONES**  
color gris. Sistema modular que permite múltiples combinaciones.

Los módulos se suministran montados y para unirlos no se necesitan herramientas. Carcasa y cajones en color gris, tamaño F° y A4.

Base metálica con 4 ruedas y freno.

Medidas:

(A): 360 x 320 x 75 mm.

(B): 360 x 480 x 75 mm.



Base metálica con ruedas opcional.



Código	Descripción
905036	Módulo Carpetero
905053	Módulo 3 cajones
905048	Módulo 5 cajones
905049	Módulo 6 cajones
905050	Módulo 9 cajones
905051	Módulo 11 cajones
905109	Base A
905110	Base B

**DURABLE**  
THE STYLE OF SUCCESS

## ARMARIOS PARA LLAVES

Dos tamaños: 18 y 36 llaves.  
Color llaveros: negro, rojo, amarillo y Azul.



Código	Cajones
903310	18 Llaves
903309	36 Llaves
906001	Llaveros

Q-CONNECT®

## CAJAS DE CAUDALES

Metálicas con portamonedas.  
Colores: azul, rojo y negro.



**LLAVEROS  
PORTAETIQUETAS**  
Colores surtidos.

Código	Tamaño (mm).
909046	152 x 115 x 80
909047	200 x 160 x 90
909048	250 x 180 x 90
909049	300 x 240 x 90

Código	Descrip.
909050	Llaveros





**Somos fabricantes  
desde hace 40 años**

- ▶ Hogar
- ▶ Oficina
- ▶ Escolar

**archivo<sup>®</sup>  
2000**

# Complementos de oficina

**APLI**

## TARJETEROS DE ANILLAS Para 60 tarjetas. Colores: negro, rojo y azul. TARJETEROS PLEGABLES Y ARCHIVABLES Para 30 tarjetas.

Extensible



Código	Descripción
1105040	Con anillas
1105911	Extensible 30 tarjetas

**APLI**

## TARJETEROS Con anillas. PVC. Para 160 tarjetas. Colores: negro y rojo. Recambio de 20 hojas.



Código	Descripción
1211X	Tarjetero
12257	Recambio

**CARCHIVO**  
IDEAS PRÁCTICAS

## TARJETEROS fundas extraíbles con separadores. A4, 320 tarjetas. Cierre de goma. Colores: azul, rojo y negro.



Código
1105045

**finocam**

## ÍNDICES TELEFÓNICOS Doble espiral y cierre con goma. Colores: negro, magenta y azul.

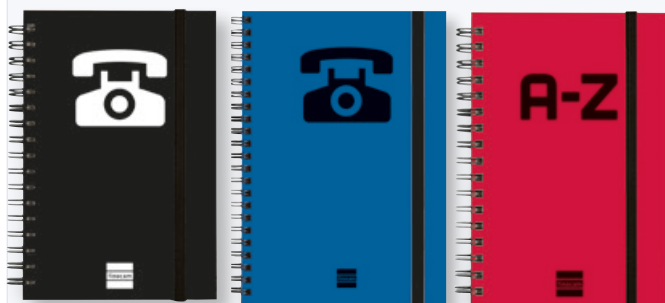

Código	Modelo
1105041	Índice 10 x 15 cm.
1105042	Índice A5
1105043	A/Z 10 x 15 cm.
1105044	A/Z A5

**office box**

## TARJETERO MULTITALADRO PERSONALIZABLE Para 30 tarjetas. Colores surtidos.



Código
23015





# Complementos de oficina

office box

## TARJETEROS

En colores azul y negro.  
Tarjetero grande en color negro.



Código	Descripción
1105012	60 tarjetas
1105013	120 tarjetas
1105015	Largo 160 tarjetas
1105016	Largo 240 tarjetas
1105017	Gigante 608 tarjetas

**Esselte**

## TARJETEROS

En colores azul y marrón.  
Con cantoneras.



Código  
46124

**DURABLE**  
THE STYLE OF SUCCESS

## TARJETERO

Con carpeta de anillas para tarjetas de visita.  
Juego de fundas para carpetas de anillas.



Código	Descripción
1105011	Carpeta
406133	Juego de fundas

**LEITZ**

## CARPETAS DE FUNDAS

Tamaño A4. 20 y 40 fundas.  
Colores negro y blanco.



Código	Fundas
395800XX	20
395900XX	40

**grafoplás**

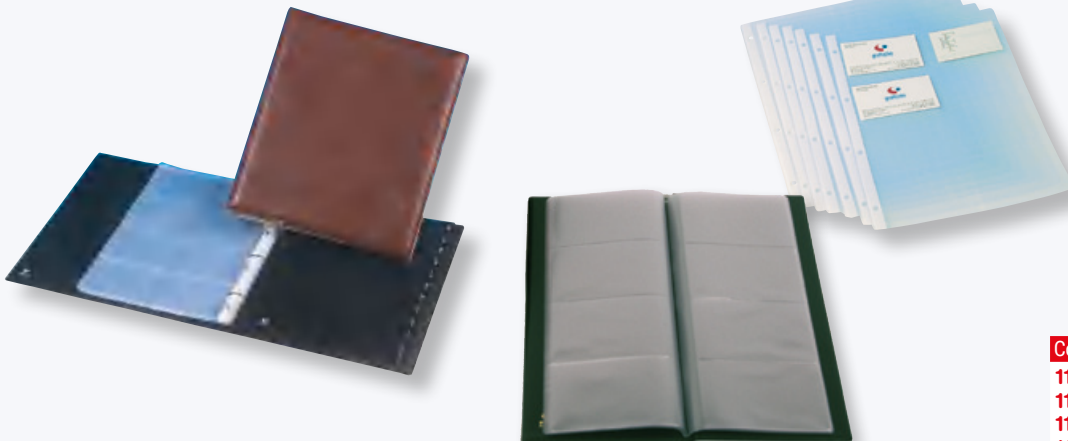

## TARJETEROS

De anillas A4 y 4º.  
Recambios en paquetes de 10 fundas. Tarjetero sencillo (sin anillas).  
Colores: negro y marrón cuero.

Código	Descripción
1105032	Tarjetero A4
1105039	Tarjetero 4º
1105038	Tarjetero sencillo
1105904	Fundas A4
1105910	Fundas 4º



URL: [WWW.CARLIN.ES](http://WWW.CARLIN.ES)



SOLICITE SU CATÁLOGO  
GRATUITAMENTE



CONSULTE SU CARLIN  
TELÉFONO GRATUITO  
900 35 11 99

# Complementos de oficina



**Marca & Codifica por color.** Destaca y enfatiza la información importante rápida y fácilmente.



**Clasifica y archiva.** Etiqueta archivos y dosieres, organizando el trabajo de forma duradera.

A



B



D



C

Código	Descripción	Ref.
603338	Index 1 pulgada (*)	A
603386	Index 1/2 3 + 1 gratis	B
603376	Index Rígido inclinado (*)	C
603377	Index Rígido plano (*)	D



(\*) Ref. A, C y D Colores: amarillo, azul, rojo y verde.

**Fixo**

**PUNTOS DE PÁGINA**  
En color neón de papel.



Código	Medidas (mm)
603394	4 colores 24 x 76
603395	8 colores 12 x 76

**Fixo**

**PUNTOS DE PÁGINA**  
En color neón de plástico.

**SEÑALES**  
En color Neón:  
amarillo, azul,  
naranja, rosa,  
rojo y verde.

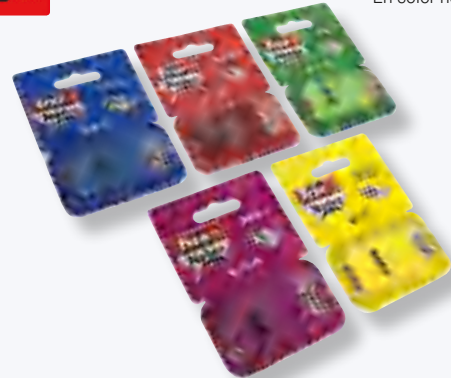

Código	Descripción	Medida (mm)
603396	Puntos plástico 5 colores	13 x 43
603397	Puntos plástico 3 colores	25 x 43
603398	Señales con dispensador	23 x 45

**Q-CONNECT**

**BANDERITAS SEPARADORAS**

Pack de 4 colores.  
50 hojas x 4 colores + transparente.  
Medida: 20 x 50 mm. Para encontrar fácilmente las páginas de interés.



Código  
25945

**Q-CONNECT**

**BANDERITAS SEPARADORAS**

Dispensador de colores.  
Material plástico.  
Ideales para marcar y localizar información.  
Colores: azul, rojo, verde, amarillo y naranja.



Código	Disp./Cant.
43308	4/36
433XX	1/50



# Complementos de oficina

**APLI**

**INDEX EN ZIG-ZAG**  
En colores o surtidos.



Código	Descripción
12482	12x45. 160H. Flúor
12483	12x45. 140H.
12484	25x45. 50H. Amarillo
12611	25x45. 50H. Azul
12612	25x45. 50H. Verde
12613	25x45. 50H. Rojo

**APLI**

**INDEX**  
De plástico y papel.



Código	Medidas (mm).
11912	Plástico 5 colores x 25 hojas 12 x 45 mm.
11286	Papel 4 colores x 40 hojas 20 x 50 mm.

**APLI**

**NOTAS DE QUITA Y PON**  
Colores flúor y marfilo classic.  
Blocs de 100 hojas.  
Medida: 75 x 75 mm.



Código	Color
11897	Amarillo
11898	Rosa
11899	Verde
11900	Naranja
10975	Am. Classic
12078	Zig-Zag

**APLI**

**NOTAS ÍNDICE ADHESIVAS**  
Medida: 70 x 70mm. 50 Hojas color amarillo.



**Código**  
**12628**



Notas



**NOTAS POST-IT**  
Blocs de 100 hojas.  
Color amarillo.

Código	Ref.	Medidas (mm).
603302	A	38 x 51
603304	B	76 x 76
603306	C	76 x 127



Marrakesh

**NOTAS SUPER STICKY**  
Colores neón. 76 x 76 mm.  
Packs de 6 blocs.  
Colecciones: Miami, Rio,  
Marrakesh y Bora-Bora.



Bora-Bora

Miami

Rio

**Código**  
**603757**



URL: [WWW.CARLIN.ES](http://WWW.CARLIN.ES)



SOLICITE SU CATÁLOGO  
GRATUITAMENTE



CONSULTE SU CARLIN  
TELÉFONO GRATUITO  
900 35 11 99



# Complementos de oficina

**Fixo**

## NOTAS DE QUITA Y PON

Color amarillo.



Código	Medida
603407	76 x 76 mm.
603408	76 x 127 mm.
603409	38 x 51 mm.

**Post-it**

## NOTAS DE QUITA Y PON

Cubo de 450 notas  
76 x 76 mm.  
Colores: acuarela rosa,  
acuarela verde, caramelo  
azul y caramelo rosa.



Código	Descripción
603738	Acuarela rosa
603739	Acuarela verde
603740	Caramelo azul
603741	Caramelo rosa

**APLI**

## CUBO DE NOTAS

400 hojas.  
Colores fluorescentes.  
Medida: 75 x 75 mm.



Código
10974

**Fixo**

## CUBOS DE NOTAS

400 notas adhesivas.  
Medida: 76 x 76 mm.  
Colores: amarillo y neón.



Código	Color
603410	Amarillo
603393	Neón

**Post-it**

Notas

## MINICUBOS POST-IT

400 hojas.  
Colores: limón y rosa.



Código	Medidas
603753	51 x 51 mm.

**APLI**

## NOTAS ADHESIVAS, CUBOS Y MINICUBOS



Código	Descripción
10977	38 x 51 Am. 3x100H.
10976	125 x 75 Am. 100H.
11596	Minicubo 250H. 51 x 51 Flúor
11597	Cubo 400H. 75 x 75 Am.
10972	Cubo 400H. 75 x 75 Pastel



# Complementos de oficina



**A**

102 x 152 mm.

**B C** Gran Formato



**BLOCS Y PACKS**  
 bloc: color azul, 45 hojas.  
 Packs de notas. Gran formato,  
 45 hojas y colección Miami.

Código	Descripción
603752	(A) Bloc azul 102 x 152 mm.
603758	(B) Pack 4 blocs 149 x 98 mm.
603759	(C) Pack 4 blocs 200 x 149 mm.
603760	(D) Pack 6 blocs 76 x 127 mm.
603761	(E) Pack 3 blocs 101 x 152 mm.



**DISPENSADOR Z-NOTES**  
 Contiene 8 blocs.



**Código**  
603756



**NOTAS Z-NOTES**



(\*) Packs de 6 blocs en colores surtidos.

Código	Descripción
603755	(A) Amarillas 76 x 76
603372	(B) Neón 76 x 76 (*)



**PACK MINI TORRE**  
 6 Blocs de notas recicladas  
 76 x 76 mm. Amarillas.  
 100 hojas/Bloc.



**Código**  
654-1B

**APLI**



**NOTAS ADHESIVAS  
 RECICLADAS**  
 75 x 75 mm.

Venta por caja de 12 Uds.

**Código**  
603382



# Complementos de oficina

**Scotch**

**CINTAS ADHESIVAS MAGIC  
DISPENSADOR GATO +  
4 CINTAS MAGIC**

**TRANSPARENTE**  
Medidas: 33 m. x 19 mm.

**MINIORTARROLLO**  
Doble cara permanente:  
6,3 m. x 12 mm.



**Oferta:**  
Dispensador  
gato + 4 cintas  
Magic

Código	Descripción
705200	Dispensador
705186	Magic 33 m. x 19 mm.
705195	Magic 33 m. x 12 mm.
705196	Remov. 33 m. x 19 mm.

**Código**  
705088

**Código**  
705169

**tesa**



**SOLUCIONES ADHESIVAS  
Y ESPECIALIDADES**

Soporta hasta  
42 Kg./m<sup>2</sup>

**A**

**B**

Soporta hasta  
100 Kg.

**K**

**C**

**D**

**F**

**G**

Código	Descripción
705075	(A) Doble cara interior 19 m. x 1,5 mm.
705117	(B) Doble cara ultrafuerte 1,5 m. x 19 mm.
705090	(C) Doble cara + dispensador 7,5 m. x 12 mm.
705119	(D) Doble cara manualidades 10 m. x 15 mm.
705120	(E) Cinta americana 25 m. x 50 mm.
705129	(F) Tiras adhesivas removibles 10 uds.
705122	(G) Tiras adhesivas 8 Uds.
705123	(H) Cinta pintor 50 m. x 19 mm.
705124	(I) Cinta pintor 50 m. x 30 mm.
705130	(J) Cinta doble cara 10 m. x 50 mm.
705134	(K) Cinta adhesiva fluo. 5 m. x 9 mm.



**H**



**I**



**J**

**APLI**

**CINTAS ADHESIVAS**

**APLI**

**DISPENSADOR + CINTA**  
Medida: 10 m. x 15 mm.



**A B C D**

**F**

**H**



**G**



**E**

Código	Descripción	Medidas m./mm.
705101	(A) Standard	33 x 19
705102	(B) Standard	33 x 12
705127	(C) Standard	66 x 12
705128	(D) Standard	66 x 19
11036	(E) Invisible	33 x 19
11505	(F) Doble cara	10 x 15
12094	(G) Dispensador + cinta	33 x 19
11266	(H) Cinta Transparente	66 x 19
12533	(I) Cinta invisible	33 x 19



**Código**  
12082





# Complementos de oficina

**Scotch**

**TORRES DE CINTA ADHESIVA STANDARD**



Código	Torres de 8 rollos
705197	33 m. x 19 mm.
705198	66 m. x 19 mm.

**tesa**

**CINTA ADHESIVA CRISTAL**  
Medida: 33 m. x 19 mm.



Código	Modelo
57928	Crystal
57947	Torre 8 uds.

**tesa**

**CINTAS ADHESIVAS Y DISPENSADORES**

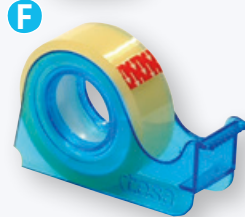

Código	Descripción
705054	(A) Standard 33 m. x 19 mm.
705055	(B) Standard 66 m. x 19 mm.
705108	(C) Transparente 33 m. x 19 mm.
705057	(D) Transparente 66 m. x 19 mm.
705107	(E) Invisible 33 m. x 19 mm.
705192	(F) Cinta + Dispensador 15 m. x 10 mm.
705113	(G) Easy Cut + 6 Rollos
705115	(H) Portarrollos Frame
705118	(I) Portarrollos Smart
705114	(J) Portarrollos Compact
308070	(K) Sello adhesivo por estampación
308074	(L) Puntos adhesivos trans. XL 36 uds.
308075	(M) Almohadillas adhesivas 9 uds.

**MTL**  
Metaline  
DOHE

**PORTARROLLOS**



Código	Medidas
705105	33 m. x 19 mm.
705106	66 m. x 19 mm.

**Rexel**

**PORTARROLLOS JOY**

Para cintas de:  
30 m. x 19 mm.  
Colores: azul, rosa  
y violeta.



Código  
705126

**Q-CONNECT**

**MÁQUINA CONTADORA**

Contadora manual.  
Cuenta de 0 a 9.999.  
Palanca de reinicio  
de conteo.  
Se ajusta bien  
a la mano.  
Medidas:  
440 x 275 x 230 mm.



Código  
47234



URL: WWW.CARLIN.ES



SOLICITE SU CATÁLOGO  
GRATUITAMENTE



CONSULTE SU CARLIN  
TELÉFONO GRATUITO  
900 35 11 99

# Complementos de oficina



## CARPETA DE FUNDAS SERIE DELUXE

Din A4 (con caja), Din A3 (sin caja).  
Color en A4: negro.  
Colores en A3: azul y negro.



Código	Fundas	Tamaño
406156	60	A4
406157	80	A4
406158	100	A4
406184	20	A3

## PERSONALIZABLES

En portada y lomo,  
con bolsillo interior. Tapa rígida.  
Tamaño Din A4. Color negro.



Código	Fundas
406280	20
406281	30
406282	40
406283	60
406317	80
406295	20 (A5)

## SERIE FLEXIBLE

Lomo personalizable, tamaño Din A4.  
Colores: azul, rojo y negro.



Código	Fundas
406152	10
406153	20
406154	30
406155	40
406185	60



## FUNDAS MULTITALADRO

polipropileno, tamaño A4.  
Con indicadores de colores,  
en bolsa de 10 unidades.

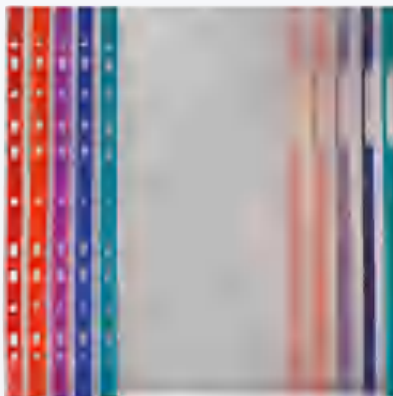

(\* venta mínima 1 bolsa de 10 unidades.  
Colores: surtidos, azul, verde y rojo.

Código  
406348



## CARPETA DE FUNDAS

Personalizable  
en portada.  
Cubiertas en P.P.  
flexible.  
Tamaño A4,  
colores surtidos.



Código	Fundas
406294	10
406285	20
406286	30
406287	40
406304	50
406316	60
406324	80



## MAXIPLAS

Carpetas de fundas en colores translúcidos:  
verde, azul, rojo y natural.  
20,30,40 y 50 fundas.



Código	Fundas
406653	20
406654	30
406655	40
406656	50



## PACK 5 CARPETAS SLIM

20 fundas.



Código  
903556



# Complementos de oficina



## CARPETA DE FUNDAS EXTRAIBLES IN & OUT

Tamaño A4. Tarjetero en portada. Carpeta de 50 fundas con índice. Bolsa de 10 fundas.

» Tapa negra



Código	Fundas
406633	20+índice
406634	40+índice
406650	50+índice
406219	Bolsa 10 fundas

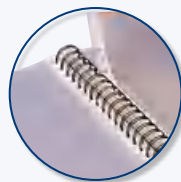

» Tapa colores



Código	Fundas
406647	20
406648	40
406649	50+índice
406219	Bolsa 10 fundas



## CARPETAS DE FUNDAS CON ESPIRAL Y PERSONALIZABLE

tamaño A4. P.P. Con goma. Varios colores.



Código	Fundas
406659	20
406666	30
406660	40

## CARPETAS DE FUNDAS CON ESPIRAL

A4. P.P. Personalizable, con goma y sobre de velcro. Varios colores.



Código	Fundas
406677	20
406678	30
406679	40

## CARPETA ESPIRAL DE FUNDAS EXTRAIBLES

tamaño A4. Portada canguro, con sobre y gomas P.P. Colores: negro, verde, naranja, azul, rojo, fucsia y violeta. Bolsa de 10 fundas.



Código	Fundas
406671	20
406672	30
406673	40
406674	Bolsa 10 fundas



## SUBCARPETAS EJECUTIVO ALTO BRILLO

Cartulina de 300 gr. Tamaño folio. Colores: azul, blanco, rojo y plata.



Código  
407400



## SUBCARPETAS POCKET

Con solapa y bolsa con fuelle. Fabricada en cartulina reciclada de 250 gr. Colores: azul, amarillo, verde y rojo.



Código  
407401



URL: WWW.CARLIN.ES



SOLICITE SU CATÁLOGO GRATUITAMENTE



CONSULTE SU CARLIN  
TELÉFONO GRATUITO  
900 35 11 99



# Complementos de oficina



by EBSA



## SUBCARPETA CUBRE GRAPAS

Tamaño A4, plastificada, 275 grs.  
Colores: azul y blanco.

Código
406325



by EBSA



## SUBCARPETAS ALTO GRAMAJE

Colores intensos  
250 grs.: azul, amarillo, verde, naranja y rojo.

Código	Tamaño
406343	A4
406344	Folio



by EBSA



## SUBCARPETAS

180 grs. Colores: kraft, amarillo, azul, verde, naranja y rojo.

Código	Descripción
407301	Kraft F°
407307	Colores F°
407303	Kraft A4
407308	Colores A4



## SUBCARPETAS

Pacs de 15 uds.  
A4. 180 grs.  
Colores suaves y fuertes surtidos.

(\*) Venta en packs de 15 colores surtidos.

Código	Descripción
407216	Col. suaves
407217	Col. fuertes



by EBSA



## SUBCARPETAS ALTO GRAMAJE

Kraft bicolor 240 grs.

Código	Tamaño
406341	A4
406342	Folio



## CARPETA DE CARTULINA

Con goma, 400 grs. 3 Solapas.  
Tamaño folio. Colores surtidos: suaves y fuertes.

Código	Descripción
15813	Col. suaves
15814	Col. fuertes



# Complementos de oficina



## CARPETAS COLGANTES

Visor superior. 180 grs. Varilla metálica. Tamaños: A4 y Fº.



Varilla metálica



Código	Tamaño
406329	Folio
406330	A4



by EBS

## CARPETA COLGANTE GRAN CAPACIDAD

Lomo 75 mm. automontable.  
Tamaños: A4 y Folio.



Código	Tamaño
408327	A4
408328	Folio



by EBS

## CARPETAS COLGANTES

Visor superior o lateral incorporados.  
Colores: kraft, amarillo, azul,  
verde y rojo.



Código	Descripción
408213	Kraft folio
408214	Color folio
408201	Kraft Din A4
408215	Color Din A4
408219	Kraft folio v. lat.
408329	Kraft A4 v. lat.



Varilla de acero



## CAJA ORGANIZADORA

Incluye un set para organizar el interior  
mediante separadores. Tamaños A5 y  
A4. Colores: fucsia y turquesa. Consulte  
otros colores disponibles.



Código	Tamaño
401402	A5
401403	A4



by EBS

## BASTIDOR METÁLICO

Para carpetas colgantes folio y Din A4.



Código
903501



## ORGANIZADOR con 10 carpetas dobles.



Código
903553



URL: WWW.CARLIN.ES



SOLICITE SU CATÁLOGO  
GRATUITAMENTE



CONSULTE SU CARLIN  
TELÉFONO GRATUITO  
900 35 11 99

# Complementos de oficina

**Yarchivo®**  
2000

## ARCHIBOX

Cajetín de archivo para carpetas colgantes A4 (no incluidas). Colores: azul, negro y rojo.



Código  
**903500**

**BANKERS BOX**  
by **Feloves.**



## CONTENEDOR DE ARCHIVOS DEFINITIVOS

Tamaño F<sup>o</sup>, 100 % reciclado. Montaje automático. Archivo definitivo A4 doble ancho y A3.



Código	Descripción
<b>401336</b>	Contenedor
<b>401341</b>	A4 ancho
<b>401342</b>	A3

**office box**

## BASTIDOR

Incluye 10 carpetas colgantes A4.



Código  
**903552**

**LEITZ®**

## CAJETÍN

Para carpetas colgantes. Incluye 5 carpetas de color azul. A4. Colores: azul, negro y rojo.



Código  
**199303**

**Esselte®**

## MALETÍN METÁLICO

Con 5 carpetas colgantes, en kraft. A4. Colores: azul y gris oscuro.



Código  
**1189X**

**rocada**

## CARRO MOVIL

Para carpetas colgantes folio. 2 Niveles de almacenamiento. Capacidad para 40 carpetas.



Código  
**903576**





# Complementos de oficina

Yarchivo®  
2000



## CAJA DE 19 L.

Con tapa, para carpetas colgantes A4.  
Medida: 315 x 205 x 270 mm.

Código  
**RU19**

office  
box

## CAJONERAS CON LLAVE

4 y 5 Cajones, aluminio,  
con visores laterales.



Código	Cajones
<b>905057</b>	4
<b>905054</b>	5

Rubson

by Henkel

## DESHUMIFICADOR + RECARGA

Disminuye de forma efectiva los malos olores a la vez que es eficiente reduciendo el exceso de humedad en el ambiente. RECARGA DESHUMIFICADOR.



Código	Descripción
<b>909090</b>	Deshumificador
<b>909091</b>	Recarga

ole

## CAJAS DE SEGURIDAD

Ref A y B: Combinación electrónica de 3 a 8 dígitos. Muy adecuada para el hogar y oficina. Fácil instalación.



Código	Medida Exterior (AxLxF) y Peso
<b>909054</b>	(A) 250 x 350 x 265 mm. / 10 Kg.
<b>909055</b>	(B) 300 x 380 x 315 mm. / 13 Kg.

ole

## ARMARIOS IGNIFUGOS Y BLINDADOS

(Medidas mm: AxAxF)

Ref A (ignifugo):

Exterior: 1.785 X 1.000 X 540.

Interior: 1.675 X 900 X 430.

Ref B (ignifugo):

Exterior: 1.000 X 700 X 540.

Interior: 890 X 600 X 430.

Ref C (blindado):

Exterior: 1.800 X 1.000 X 530.

Interior: 1.795 X 995 X 450.

Ref D (blindado):

Exterior: 1.000 X 700 X 530.

Interior: 995 X 695 X 450.



Código	Ref.	Capacidad
<b>909037</b>	A	650 L. / 257 Kg.
<b>909051</b>	B	230 L. / 130 Kg.
<b>909052</b>	C	803 L. / 185 Kg.
<b>909053</b>	D	315 L. / 88 Kg.



Consúltenos todo tipo de accesorios y modelos. Disponemos de un amplio surtido en armarios.

ole

## CAJA DE ALTA SEGURIDAD

Medidas Exteriores mm. (AXAXF):

650 X 550 X 550.

Medidas Interiores mm. (AXAXF):

550 X 450 X 405.



Consúltenos todo tipo de accesorios y modelos. (mecánicas, electrónicas, retardo y bloqueo). Disponemos de un amplio surtido en cajas de alta seguridad.

Código	Apertura	Capacidad
<b>AP-3M</b>	Derecha	100 L. / 325 Kg.



URL: [WWW.CARLIN.ES](http://WWW.CARLIN.ES)



SOLICITE SU CATÁLOGO GRATUITAMENTE



CONSULTE SU CARLIN  
TELÉFONO GRATUITO  
900 35 11 99

# Archivo y Clasificación



## CLASIFICADOR ACORDEÓN A-Z/1-31

Forrado en cartón.  
Colores: negro y burdeos.

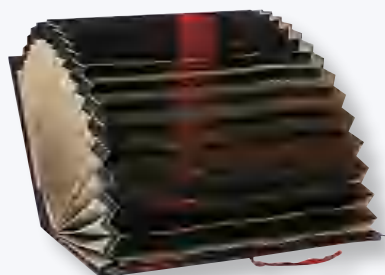

Código	Tamaño
404047	4º
404048	Folio



## CLASIFICADOR FUELE A-Z/1-31

forrado en cartón. Tamaño Fº.  
Colores: verde, fucsia, azul, amarillo y violeta.  
Colores brillantes: gris, azul y dorado.

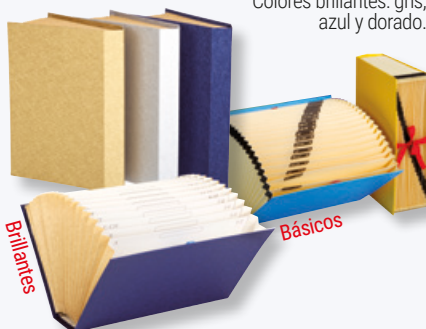

Código	Colores
404050	Básicos
404051	Brillantes



## CAJAS DE TRANSFERENCIA

Forradas en papel tela, tamaño folio. Colores sencilla: verde, azul y rojo. Doble y acordeón disponibles sólo en color verde.



Código	Descripción
404039	Sencilla
404040	Doble
404041	Acordeón



## FICHEROS

Cartón forrado.  
Capacidad 500 fichas.



Código	Tamaño (mm.)
608107	125 x 95 x 250
608108	150 x 100 x 250
608109	180 x 125 x 250
608110	220 x 155 x 250
608111	250 x 190 x 250



## FICHAS CARTULINA

Rayado horizontal.



Código	Tamaño (mm.)
608327	65 x 95
608328	75 x 125
608329	100 x 150
608330	125 x 200
608331	160 x 215



## MALETÍN CLASIFICADOR ACORDEÓN

19 Separadores.  
Cierre de click. Con asa.  
Colores: azul y negro.



Código
403442



## CAJAS DE PROYECTOS

Cartón gofrado.  
Colores: negro, rojo, azul, verde y amarillo.

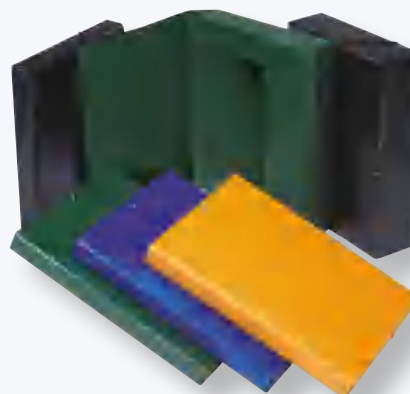

Código	Lomo
401331	3 cm.
401332	5 cm.
401333	7 cm.
401334	9 cm.



# Archivo y Clasificación



## CAJAS DE PROYECTOS FORRADAS

Lomo con tarjetero (excepto lomo 3 cm.)  
Colores: azul, rojo, verde y negro.



Código	Lomo
401188	3 cm.
401189	5 cm.
401190	7 cm.
401191	9 cm.



## CAJAS DE PROYECTOS FORRADAS

Lomo con tarjetero.  
Colores: azul, rojo, verde y negro.



Código	Lomo
401304	3 cm.
401305	5 cm.
401306	7 cm.
401307	9 cm.



## CARPETA DE PROYECTOS

Cierre con goma. A4,  
lomo de 40 mm.  
Cartón. Colores surtidos.



Código  
403437



## CARPETAS ORGANIZADORAS

Con bloc de notas, dossiers y bolsillos para  
Cd's. A4. Colores surtidos.



Código  
45890023



## CARPETA DE PROYECTOS

Lomo de 30 mm. A4.  
Colores surtidos.



Código  
46290099



## CARPETA DE PROYECTOS P.P.

Con broche, etiqueta y tirador en el  
lomo. Colores translúcidos: cristal  
opaco, azul, amarillo, naranja,  
rojo y verde.

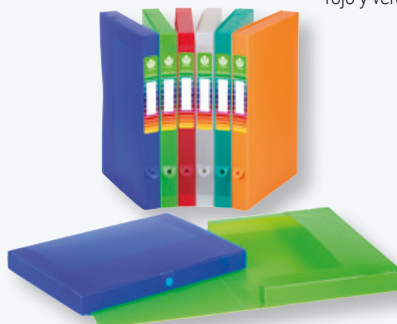

Código	Lomo
401361	30 mm.
401362	50 mm.



## CAJA RÍGIDA DE PROYECTOS

Tamaño A4. Color cristal.



Código	Lomo
52063	20 mm.
54063	40 mm.
56063	60 mm.



URL: [WWW.CARLIN.ES](http://WWW.CARLIN.ES)



**PORTES PAGADOS**  
por pedidos superiores a:  
**50€**



**CONSULTE SU CARLIN**  
TELÉFONO GRATUITO  
**900 35 11 99**



# Archivo y Clasificación

**Fabriva**  
sprintjet

**CARPETA LOMO FIJO**  
Con cierre de broche.  
Se vende desmontada.  
Colores: rojo, azul, naranja y verde.



Código	Lomo
401392	3 cm.
401393	5 cm.
401394	7 cm.
401395	9 cm.

**Esselte**

**CLASIFICADOR**  
3 Solapas en la parte trasera con índice. 12 Separadores. A4 polipropileno.



Código  
**624030**

**LEITZ**

**CARPETA 3 SOLAPAS**  
A4. P.P. Capacidad para 150 hojas.  
Colores: negro, azul, rojo, verde, amarillo y blanco.



Código  
**VIVIDASOL**

**LEITZ**

**CARPETA DE PROYECTOS**  
A4. P.P. Lomo de 40 mm.  
Colores: negro, azul, rojo, verde, amarillo y blanco.



Código  
**VIVIDAPRO**

**LEITZ**

**CARPETA ACORDEÓN**  
A4. P.P. 6 y 13 Separadores.  
Colores: negro, azul, rojo, verde y amarillo.



Código	Separadores
VVIDA6SEP	6
VVIDA13SEP	13

**grafoplás**

**CARPETA CLASIFICADORA CON 13 DIVISIONES**  
Colores translúcidos: amarillo, verde, azul, violeta, rojo, naranja y fucsia.



Código  
**404049**



# Archivo y Clasificación



## CARPETA DE GOMAS

Tres solapas de cartón.  
Colores surtidos vivos.  
Tamaño A4.



**Código**  
**403434**



## CARPETAS DE GOMAS

con o sin solapas (sencillas).



Código	Descripción
<b>403461</b>	Solapa, folio
<b>403463</b>	Solapa, 4º
<b>403460</b>	Sencilla, folio
<b>403462</b>	Sencilla, 4º



## CARPETA DE GOMAS

Din A4 de P.P.  
Colores: azul, rojo, gris,  
verde y amarillo.



**Código**  
**401276**



## CARPETAS DE DIBUJO KRAFT

Con gomas. Lomo extensible.



Código	Tamaño
<b>403432</b>	A3
<b>403433</b>	A2



## CARPETAS DE GOMAS

Con solapas y goma transversal. Tamaño folio.  
Colores: verde, azul,  
amarillo y rojo.



**Código**  
**401048**



## CARPETAS DE GOMAS

Con solapa. Cartón brillante.  
Tamaño Fº. Colores: verde,  
azul, amarillo, naranja y fucsia.



**Código**  
**403449**



## CARPETA

Con goma y tres solapas.  
Tamaños: A3, A4, A5 y A6.  
Maxi: 260x350 mm.  
Colores surtidos.

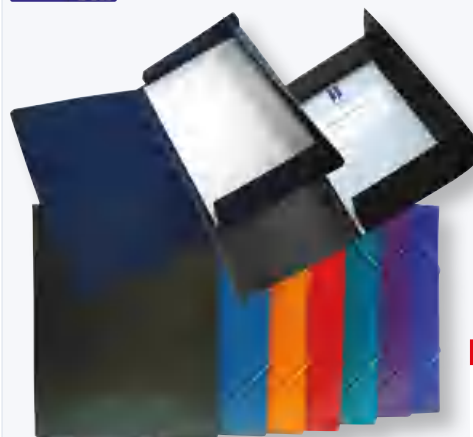

Código	Tamaño
<b>403416</b>	A3
<b>403417</b>	A4
<b>403418</b>	A5
<b>403422</b>	A6
<b>403426</b>	Maxi
<b>403429</b>	Recibos



URL: [WWW.CARLIN.ES](http://WWW.CARLIN.ES)



**PORTES PAGADOS**  
por pedidos superiores a:  
**50€**



**CONSULTE SU CARLIN**  
TELÉFONO GRATUITO  
**900 35 11 99**

# Archivo y Clasificación



## CARPETA COLORGRAF

Con gomas. 3 Solapas.  
Tamaño folio. Colores: cristal, verde,  
azul, amarillo y rojo.

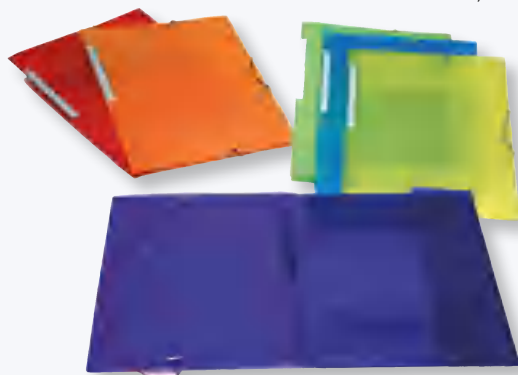

Código  
403421



## CLASIFICADOR

con separadores y gomas.  
Tapa de cartulina plastificada.  
A4. Colores surtidos.



Código  
401434



## CARPETA DE CARTÓN GOFRADO

Tamaño folio, con solapa.  
Colores: azul, rojo,  
verde, amarillo y negro.



Código  
403420



## CARPETAS GRAN FORMATO

En cartón gofrado de alta calidad.  
Colores: azul, negro y verde.

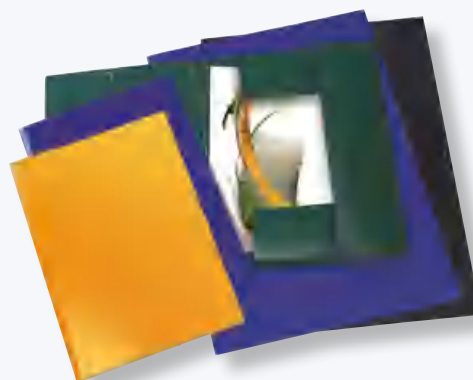

Código	Tamaño
403423	A3
403424	A2



## CARPETA DE CONGRESOS

tamaños A4+ y A5. Acabado  
exterior de nylon. Cierre por  
cremallera, múltiples bolsillos  
interiores, interior en simil-piel.  
Con bloc de 40 hojas cuadrículado.



Código	Modelo
405337	(A) A4+
405338	(B) A5

## PORTAFOLIOS CON ASA RETRÁCTIL

soporte extraíble de 4 anillas de 25 y 40 mm.  
Cierre de cremallera.

## LIBRETA DE NOTAS A7

con calculadora de 8 dígitos.



Código	Modelo
401205	(A) Portafolio 40 mm.
405346	(B) Portafolio 25 mm.
401206	(C) Libreta



## CARPETA XXL Y A5

Con lomo extensible  
extra ancho  
de gran capacidad.  
Colores surtidos.



Código	Descripción
403428	XXL
403430	XXL A5





# Archivo y Clasificación



## BOLSA CREMALLERA

Tamaños folio y A5.  
Colores: azul, rojo y amarillo.



Código	Tamaño
406307	Folio
406308	A5



## BOLSA ZIPPER

Tamaños: A4 y A5.  
Con apertura superior y cierre zip hermético. Colores: azul, rojo y amarillo.



Código	Tamaño
406268	A4
406269	A5
406305	A4 fuelle
406306	A5 fuelle



## CARPETAS DE FUNDAS EXTRAIBLES

Cierre con goma, tapas rígidas con bolsillo. A4. Fundas extraíbles. Recambio de 10 fundas.



Código	Fundas
406331	20
406332	30
406333	40
406334	50
406335	Recambio 10 fundas



## MALETÍN CLASIFICADOR

24 y 36 Divisiones.  
Color negro.



Código	Divisiones
42469	24
43669	36



## CLASIFICADORES

12 divisiones con goma.  
A4+ y recibos (A5).



Código	Tamaño
404052	A4+
404053	A5



## CLASIFICADOR Y CHEQUERA

12 Divisiones.  
Cierre de goma.  
Colores surtidos.



Código	Descripción
404044	Clasificador
404026	Chequera



## CLASIFICADOR FUELLE EXTENSIBLE

12 Divisiones. Din A4.  
Colores: negro y azul.



Código
401320



## PORTAFOLIO POWERBANK

con bloc y multibolsillos.  
Batería interna de 4.000 Mah.  
Cable incluido.



Código	Tamaño
405347	A5
405348	A4



## CLASIFICADOR

Con gomas. 12 Divisiones.  
A5. Colores surtidos.



Código
41015



URL: WWW.CARLIN.ES



**PORTES PAGADOS**  
por pedidos superiores a:  
**50€**



**CONSULTE SU CARLIN**  
TELÉFONO GRATUITO  
**900 35 11 99**

# Archivo y Clasificación



## PORTAFOLIOS CON BLOC

3 Divisiones y portabolígrafo.  
Color negro.



**Código**  
401196



## BOLSAS CON CIERRE DE CREMALLERA

Transparentes con refuerzos.  
Varias medidas.  
Impermeables.



Código	Tamaño
406336	A4
406337	A5
406338	A6
406339	200 x 90 mm.
406340	215 x 180 mm.



## FUNDAS CON CREMALLERA



Código	Descripción
40060000	2 Fundas XS
40070000	2 Fundas S
40080000	2 Fundas M
40090000	2 Fundas L
40100000	3 Fundas XS, S, M



## CONTENEDORES: (A) ARCHIVO DEFINITIVO (B) REVISTERO DE CARTÓN (C) CAJA CONTENEDORA (D) ARCHIVO AUTOMONTABLE

Tamaño: 360 x 100 x 250 mm.

Código	Descripción
401140	(A) Folio
401142	(A) Folio Prolongado
803118	(B) Revistero
401328	(C) Caja contenedora F°
401338	(D) Archivo automontable

**Automático:** monte su archivo en segundos, fácil y rápido.



## ARCHIVO DEFINITIVO

Tamaño F°. Colores: azul, verde y rojo.



**Código**  
401406



## ARCHIVO DEFINITIVO

P. polipropileno.  
Colores tamaño F°: blanco, negro, gris, azul, rojo, verde y marrón. Colores tamaño F° Prol.: marrón y azul.



Código	Tamaño
401408	F°
401409	F° prol.

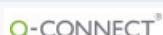

## LOMO MULTITALADRO

Adhesivo válido para tamaño A4 y A5.  
Pack de 50 Uds.



**Código**  
46175



## CAJA DE ARCHIVO DEFINITIVO A4

100 mm. Cierre con lengüeta. Color azul.



**Código**  
0026501





## INDICE PROYECTOS IMPRIMIBLES P.P.

Tamaño A4. Multitaladro.



Código	Descripción
410192	5 Posiciones
410193	10 Posiciones

## SEPARADORES E ÍNDICES

Multitaladro folio. (Disponible en A4 consútenos).

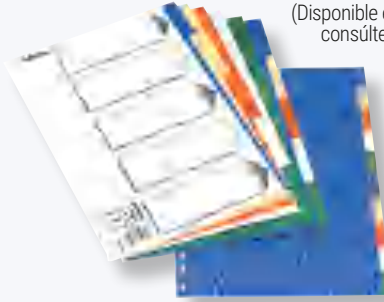

Código	Descripción
410126	5 Posiciones
410128	10 Posiciones
410138	Númérico 1-12
410130	Númérico 1-31
410133	Alfabetico A-Z

## SEPARADORES DE CARTÓN

Multitaladro. Tamaño A4.

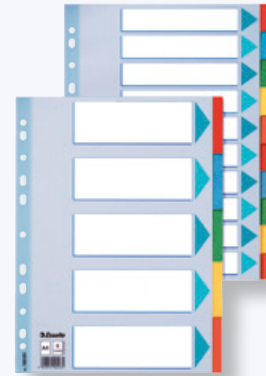

Código	Descripción
410194	5 posiciones
410195	10 posiciones



## SEPARADORES

Multitaladro. Tamaño folio.



Código	Descripción
410187	5 Posiciones
410188	10 Posiciones
410189	Abecedario
410190	Númérico 1-12
410191	Númérico 1-31



## SEPARADORES MULTITALADRO DE COLORES

p.p. extrafuertes. Tamaños A4 y Folio (XXL)



Código	Tam./Pos.
410198	A4 / 4
410199	A4 / 6
410201	Fº / 4
410202	Fº / 6



## CLIPBOARD

Tabla de escritura de alta resistencia con cuadrícula.



Código	Descripción
410044	Vertical
410049	Transparente



## CARPETA CLIPBOARD

Con pinza, tamaño Fº.

Colores: azul y negro.

## BLOC CAMARERO

Cubiertas en PVC.

Pinza de sujeción. Bolsa interior.

Medida: 175 x 100 x 26 mm.

Color negro.



Código	Descripción
410047	Carpeta
410053	Bloc



## CARPETA CON PINZA METÁLICA

Capacidad 80 hojas.



Código
624054



## CLIPBOARDS DE ALUMINIO Y MADERA

Tablas de escritura.

Tamaño A4.



Código	Descripción
401291	Madera
401278	Aluminio



URL: [WWW.CARLIN.ES](http://WWW.CARLIN.ES)



**PORTES PAGADOS**  
por pedidos superiores a:  
**50€**



**CONSULTE SU CARLIN**  
TELÉFONO GRATUITO  
**900 35 11 99**



# Archivo y Clasificación



## CAJA CLIPBOARD

Portadocumentos, pinza y espacio para guardar un bolígrafo. Color negro.



Código  
401277



## LOMERAS DESLIZANTES A4

Varilla para encuadernar presentaciones de hasta 60 hojas. Colores: negro y blanco.



Código  
406716



## DOSSIER CLIP PLÁSTICO

Din A4 para 20-30 hojas. Colores surtidos.



Código  
410541



## COLOR CLIP MAGIC

Carpeta presentación con clip translúcido. Dossier transparente. 30 hojas. Tamaño Din A4. Colores surtidos.



Código  
410528



## COLOR CLIP RAINBOW

Carpeta presentación con clip negro. Dossier de color translúcido. 30 hojas. Tamaño Din A4. Colores: azul, naranja, verde, violeta, amarillo y rojo.



Código  
410521



## DOSSIER CLIP PLÁSTICO

Din A4 para 20-30 hojas. Colores: azul, negro y rojo.

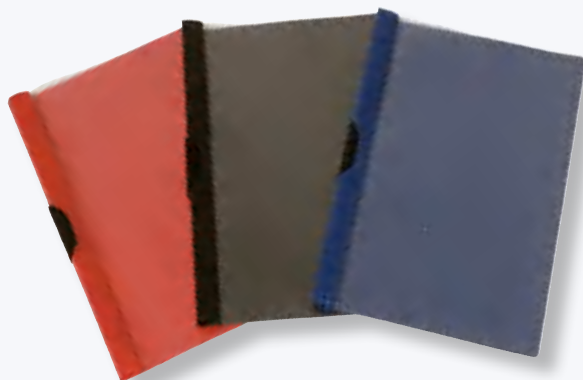

Código  
410050



## DOSSIER FASTENER

En P.P. o metálico PVC. Tamaño A4. Colores P.P.: azul, rojo, verde y negro. Colores PVC: azul, granate, negro y verde.



Código	Descripción
9134X	PVC
913XX	PP.



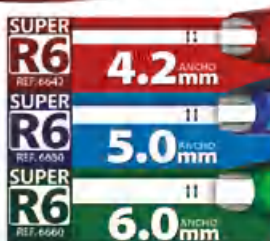

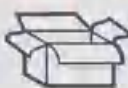
≡  office box®



Un universo de  
posibilidades para  
la oficina

# Archivo y Clasificación



## CARPETA SWING CLIP

Fabricada en P.P. flexible.  
Pinza de atractivos colores.  
30 hojas. Tamaño A4. Colores: negro, rojo, blanco, amarillo y verde.



Código  
**410523**

## DURA CLIP

Carpeta con pinza metálica, tapa transparente, para 30 ó 60 hojas. Din A4.  
Colores: blanco, negro, azul, verde y rojo.

5 AÑOS  
PINZA  
GARANTÍA



Código	Hojas
<b>410505</b>	30
<b>410506</b>	60

## DURAPLUS

Carpeta con fastener.  
Tamaño A4.  
Colores: negro, blanco, azul, rojo y verde.



Código  
**406606**



## DOSSIER FASTENER

Metálico en PVC, Tamaño A4.  
Colores: negro, azul, granate y verde.

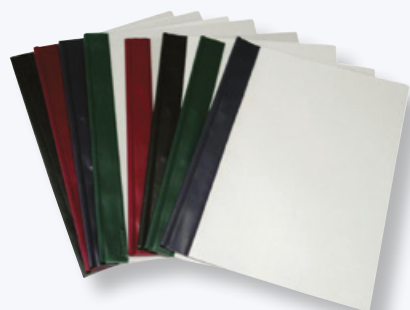

Código  
**406667**



## CARPETAS DOSSIER

Con índice y 5 divisiones.  
Colores: azul y cristal.  
Con 8 divisiones sin índice.  
Color: azul y negro.



Código	Descripción	Ref.
<b>406318</b>	5 divisiones	A
<b>406319</b>	8 divisiones	B



## DOSSIER DOBLE

Personalizable p.p.  
A4, portada con bolsillo transparente.  
Extra grueso.  
Colores: azul y negro.



Código  
**401621**



## DOSSIER UÑERO Y DOBLE CON TARJETERO A4

Extragrosos.  
Colores: amarillo, azul, rojo, verde y cristal.



Código	Descripción
<b>406243</b>	Uñero
<b>406244</b>	Doble



## SOBRE DE BROCHE

En P.P. Folio apaisado.  
Colores: azul, amarillo, violeta, cristal, verde y rojo.



Código  
**406299**



## CLASIFICADOR 3 DIVISIONES

Colores surtidos.



Código  
**404046**





# Archivo y Clasificación

office  
box



## SOBRES Y BOLSAS

con cierre de velcro y multitaladro.  
Sobres de tarjeta y de CD en color cristal.  
Sobres fuelle para 200 hojas.  
Gran formato: 50 x 70 cm.  
Colores transparentes: azul,  
amarillo, rojo, verde y cristal.

Código	Descripción
406144	Sobre multitaladro A4
406145	Bolsa A4+
406146	Sobre Recibo
406147	Sobre A5
406148	Sobre A4+
406224	Tarjeta de visita A4 Personalizable
406239	Sobre fuelle
406322	Sobre fuelle multital.
406323	Sobre gran formato
406346	Fuelle A5
406354	Fuelle recibo

office  
box

## SOBRES CIERRE VELCRO

Con o sin fuelle. Tamaño A3  
colores: azul, verde, rojo,  
amarillo y cristal.

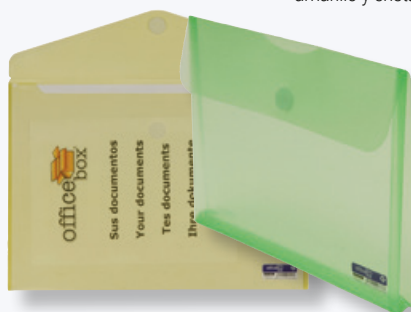

Código	Fuelle
911XX	No
907XX	Si

grafoplás

## DOSSIER UÑERO

Transparente o colores:  
amarillo, azul, rojo y verde.



Código	Tamaño
406222	Folio
406223	A4

grafoplás

## CARPETAS COLORGRAF

3 Solapas con gomas.  
Colores translúcidos: natural,  
verde, azul, violeta, rojo,  
naranja y amarillo.

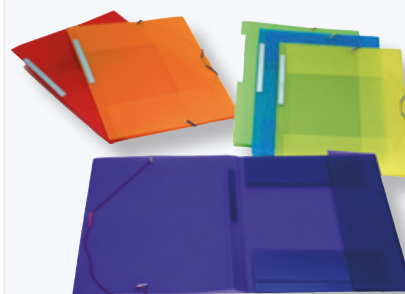

Código
48012XX

CARCHIVO  
IDEAS PRACTICAS

## CARPETA CON ESPIRAL Y CREMALLERA

30 Fundas. Colores: azul,  
verde, naranja, rojo y violeta.



Código
403464

office  
box

## CARPETA CIERRE CREMALLERA

Tamaño A5.  
4 anillas de 25 mm.



Código
401337

office  
box

## CARPETA CON CIERRE DE CREMALLERA

Y con 4 anillas  
de 25 mm. Tamaño A4.



Código	Descripción
406217	Cremallera
401326	Cremallera y anillas

@ URL: WWW.CARLIN.ES

 PORTES PAGADOS  
por pedidos superiores a:  
50€

 CONSULTE SU CARLIN  
TELÉFONO GRATUITO  
900 35 11 99

# Archivo y Clasificación



## FUNDAS Y DOSSIERS



**FUNDA MULTITALADRO**   
80 MICRAS

Código	Tamaño
406309	A4
406310	Folio



**DOSSIER UÑERO**   
TRANSPARENTRE

Código	Tamaño
406311	A4
406312	Folio



## FUNDAS MULTITALADRO P.P.

tamaños F° y A4. Pack 10 fundas F° rugoso extra.



Código	Descripción
406100	A4 Standard
406101	F° Standard
406102	A4 Rugoso extra
406103	F° Rugoso extra
406104	A4 Cristal extra
406105	F° Cristal extra

Código	Descripción
406345	Pack 10 Fundas



## FUNDAS MULTITALADRO

Código	Tamaño	Calidad
406040	Folio	Económica
406041	A4	Económica
406228	A4	Estandar
406229	Folio	Estandar
406176	Folio	Cristal
406177	A4	Cristal

Código	Tamaño	Calidad
406047	4°	Estandar
406098	Folio	Estandar
406175	A4	Estandar
406178	Folio	Luxe Extra
406179	A4	Luxe Extra
406236	A4	5 fundas



Código	Descripción
406347	Pack 5 Fundas



## FUNDAS MULTITALADRO

Polipropileno, tamaños folio y Din A4. Con indicadores de colores, en bolsa de 10 unidades.



(\*) Venta mínima 1 bolsa de 10 unidades. Colores: azul, verde, amarillo, rojo y blanco.

Código
406218



## FUNDAS CORTE DIAGONAL

Para planos, fabricadas en PVC. Tamaño A4. Multitaladro, corte diagonal.

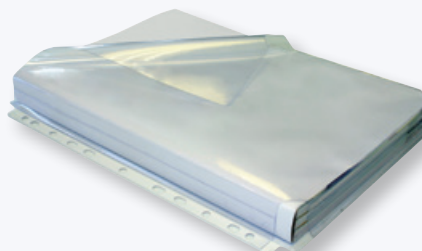

Código	Taladros
406272	11
406273	4



## FUNDAS DE FUELLE

Para planos, fabricadas en PVC. Multitaladro.



Código	Descripción
406270(**)	Fuelle en "U"
406271(**)	Fuelle en "F"
406315(*)	Fuelle solapa



# Archivo y Clasificación

**Esselte**



## FUNDAS PORTACARNET

Fabricadas en PVC.  
12 modelos diferentes.

Código	Medidas (mm)
406122	87 x 57
406123	67 x 99
406124	78 x 114
406125	83 x 122
406127	93 x 138
406128	108 x 160
406129	122 x 172
406130	171 x 222
406131	231 x 305
406132	458 x 326
406138	231x330

**LEITZ**

## BOLSA DE 3 Y 5 DOSSIERS

Con organizadores.  
Colores: blanco y azul.

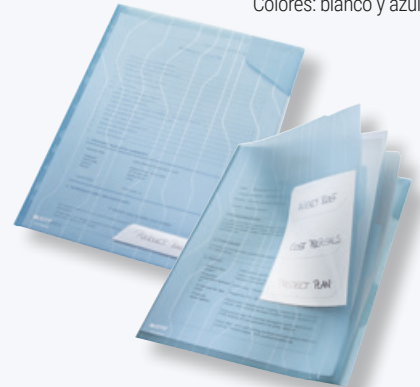

Código	Dossier
472600XX	5
472900XX	3

**LEITZ**

## BOLSA DE 3 DOSSIERS

Con fuelle multitaladro.  
Colores: blanco y azul.



Código
472700XX

office box

## FUNDAS DE FUELLE

Multitaladro. Con capacidad para 250 hojas.  
Dossier lateral, gran capacidad, para 250 hojas.  
(\* venta en bolsas de 5 uds.)



Código	Descripción
406247	Fuelle lateral
406248	Fuelle
406249	Dossier lateral

archivo 2000

## CAJAS DE ALMACENAJE

4 y 14 litros. Apilables, con tapa. 4 Litros: 2 bandejas de 15 compartimentos. Color cristal.

14 Litros: Apertura frontal y superior. Colores translúcidos: cristal, azul, malva, fucsia y kiwi.



Código	Capacidad
401405	(A) 4 L.
401401	(B) 14 L.

**DURABLE**  
THE STYLE OF SUCCESS

## CINTAS PORTANOMBRES



Código	Medida
406636	10 x 44 mm.
406637	20 x 44 mm.

**DURABLE**  
THE STYLE OF SUCCESS

## PORTANOMBRES



Código	Descripción
406629	Lengüeta y alfiler
406617	Alfiler
406619	Pinza intercambiable
406623	Clip e impermeable
406616	Pinza de metal
406625	Mesa 65 x 50 mm.
406626	Mesa 55 x 100 mm.
406627	Mesa 65 x 210 mm.
406628	Mesa 90 x 300 mm.
406635	Portanombres 60 x 90 mm.



URL: [WWW.CARLIN.ES](http://WWW.CARLIN.ES)



**PORTES PAGADOS**  
por pedidos superiores a:  
**50€**



**CONSULTE SU CARLIN**  
TELÉFONO GRATUITO  
**900 35 11 99**



# Archivo y Clasificación



## CARPETAS DE CONGRESOS

Con cremallera. Bolsillo acolchado para tablet de 9,7". A4, incluye bloc con portabolígrafo. Colores: gris, grafito, azul y marrón.



Código	Modelo
401207	Sin Asa
401209	Con Asa



## CARPETA CARTÓN CUERO

Cubierta forrada interior y exteriormente. Plástico mate.

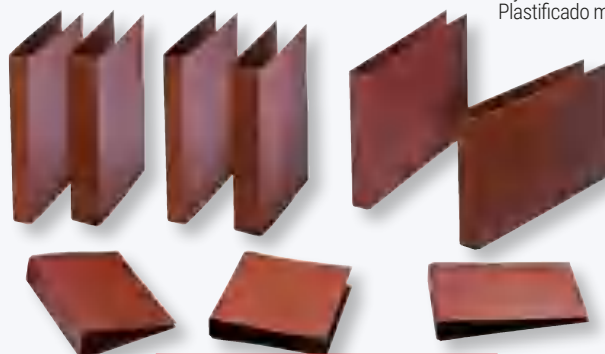

Código	Anillas/Lomo	Tamaño
402386	2/25 mm.	4°
402387	2/25 mm.	Folio
402388	4/25 mm.	Folio
402389	4/40 mm.	Folio
402390	2/40 mm.	Folio



## ARCHIVADOR DE PALANCA

Tamaño A4. Lomo de 75 mm. Polyfoam. Con goma. Colores surtidos: blanco, rojo, azul, verde y negro.



Código
401411



## CARPETA DE CARTÓN

Forrada en P.P. 4 Anillas de 30 mm. Lomo de 40 mm. Colores surtidos.



Código
405099



## CARPETAS DE ANILLAS TRANSLÚCIDAS

Colores surtidos. Tamaño A4. 4 anillas de 16 ó 25 mm.



Código	Descripción
402525	16 mm. / Lomo 30 mm.
402526	25 mm. / Lomo 40 mm.



## CARPETAS ANILLAS

2 y 4 Anillas de 25 y 40 mm. Personalizables.



Código	Anillas/Lomo
22500	2/25 mm.
24000	2/40 mm.
42500	4/25 mm.
44000	4/40 mm.



# Archivo y Clasificación

**Esselte**

## CARPETAS CANGURO

Bolsa en portada y lomo. Din A4,  
2 ó 4 anillas mixtas.  
Lomo ancho y estrecho.  
Compresor:  
bolsa de 10 uds.



Código	Diámetro/Anilla
402503	4/16 mm.
402501	2/25 mm.
402504	2/40 mm.
402507	4/25 mm.
402505	4/40 mm.
402512	4/50 mm.
402513	4/60 mm.
210312	Compresor

**Fabriva**  
sprintJet

## CARPETAS CANGURO

bolsa en portada y lomo.  
A4, 2 ó 4 anillas mixtas.  
Lomo ancho y estrecho.  
Compresor: bolsa de 10 uds.



Código	Diámetro/Anilla
402539	2/25 mm.
402540	2/40 mm.
405241	4/16 mm.
402542	4/25 mm.
402543	4/40 mm.
402544	4/55 mm.
402545	Compresor

**grafoplás**

## CARPETAS CANGURO

De anillas. Tamaño Din A4.  
Diferentes medidas. Colores:  
blanco, rojo, azul y negro.



Código	Anillas/Lomo
2336570	2/16 mm. Blanco
23765XX	2/25 mm. Colores
24065XX	2/40 mm. Colores
2406570	2/40 mm. Blanco
2416570	4/52 mm. Blanco
2656570	4/16 mm. Blanco

Código	Anillas/Lomo
26965XX	4/25 mm. Colores
2696570	4/25 mm. Blanco
27265XX	4/40 mm. Colores
2726570	4/40 mm. Blanco
2736570	4/52 mm. Blanco
2746570	4/65 mm. Blanco

**CARCHIVO**  
IDEAS PRACTICAS

## CARPETAS DE 4 ANILLAS

A4. Cartón forrado con P.P.  
Lomo curvo. 10 Colores  
surtidos.



Código	Descripción
402392	25 mm.
402393	40 mm.

**grafoplás**

## MÓDULOS DE 3 Ó 4 CARPETAS

2 Anillas, tarjetero en lomo, tamaño folio.  
Módulo 3 carpetas lomo de 40 mm.  
y de 4 carpetas lomo de 25 mm.  
Colores: azul, negro y rojo.



Código	Descripción
401309	3 Carpetas
401310	4 Carpetas

**CARCHIVO**  
IDEAS PRACTICAS

## CARPETA 4 ANILLAS

P.P. con goma plana.  
Con sobre incorporado multitaladro.  
Colores: amarillo, verde, rosa,  
violeta y azul.



Código
402391



URL: [WWW.CARLIN.ES](http://WWW.CARLIN.ES)



**PORTES PAGADOS**  
por pedidos superiores a:  
**50€**



**CONSULTE SU CARLIN**  
TELÉFONO GRATUITO  
**900 35 11 99**

# Archivo y Clasificación



## MÓDULO CON 3 ARCHIVADORES

2 Anillas. Fabricado en cartón, forrado con papel, plastificado y gofrado. Anillas de 40 mm. Tarjetero en el lomo, tamaño folio. Colores: azul, negro, rojo y verde.



Código	Color
21151	Azul
25067	Negro
21153	Rojo
21152	Verde



## MÓDULO CON 4 ARCHIVADORES

2 Anillas. Fabricado en cartón, forrado con papel, plastificado y gofrado. Anillas de 25 mm. Tarjetero en el lomo, tamaño folio. Colores: azul, negro, rojo y verde.



Código	Color
25069	Azul
25068	Negro
25071	Rojo
25070	Verde



## MÓDULO DE 2 ARCHIVADORES

Lomo de 65 mm, con tarjetero. Tamaño folio. Colores: azul, negro y rojo.



Código
401308



## CARPETAS DE ANILLAS

2 Anillas mixtas de 25 mm. Colores surtidos.



Código
42412099



## CARPETAS DE ANILLAS

Lomo curvado. Cierre con goma. Anillas mixtas de 30 mm. Colores surtidos.



Código
42450099



## CARPETAS DE ANILLAS

Bolsillo interior. Anillas mixtas de 30 mm. Colores surtidos.



Código
42400099





# Archivo y Clasificación

**CARLIN**

## ARCHIVADOR DE PALANCA

Lomo ancho, tamaños folio y Din A4.



Código	Descripción	Rado
401177	Archivador folio	NO
401179	Archivador Din A4	NO
401311	Archivador folio	SI
401312	Archivador Din A4	SI
401178	Caja folio	
401180	Caja Din A4	
401355	Archivador 4º	NO
401356	Archivador 4º apaisado	NO
401357	Caja 4º	
401358	Caja 4º apaisado	

**Esselte**

## ARCHIVADORES DE PALANCA CON RADO

Cartón forrado, lomo ancho de 70 mm. y cantonera metálica.



Código	Descripción	Tamaño
401122	Archivador	Folio
401123	Archivador	A4
401178	Caja	Folio
401180	Caja	A4

**LEITZ**

## ARCHIVADOR DE PALANCA

Cartón plastificado, lomo de 80 mm. Colores: azul, fucsia y turquesa.



Código  
401404

**adveo**

## ARCHIVADOR NOVOCCLASS

Con rado. Lomo ancho. Cartón forrado interior y exteriormente. Cantonera larga. Tamaño folio, A4 y cuarto. Mecanismo de palanca niquelado con compresor.



Código	Descripción	Tamaño
401349	Archivador	Folio
401365	Caja	Folio
401366	Archivador	A4
401367	Caja	A4
401368	Archivador	Cuarto
401369	Caja	Cuarto

**CARLIN**

## ARCHIVADOR DE PALANCA CON RADO

Lomo ancho en tamaños Din A4 y folio. Colores: azul, amarillo, rojo, verde y negro.



Código	Descripción
401376	Archivador A4
401377	Archivador Folio
401388	Caja Folio
401389	Caja A4

**DOHE**

## ARCHIVADOR DE PALANCA

Con rado, lomo ancho. Tamaños: A4 y folio. Colores: azul, rojo, verde, amarillo y negro. Colores cajas: azul, rojo, verde y negro.



Código	Descripción
401372	Archivador Folio
401374	Archivador A4
401388	Caja Folio
401389	Caja A4

# Archivo y Clasificación

**Esselte**

## ARCHIVADOR DE PALANCA FORRADO

Tarjetero reversible, extralargo.  
Tamaño folio y Din A4.  
Colores: rojo, azul, verde y negro.



Código	Descripción
401128	Folio ancho
401129	Folio estrecho
401130	Din A4 ancho
401465	Din A4 estrecho

**Esselte**

## ARCHIVADOR DE PALANCA

Plástico forrado. Lomo de 75 mm.  
Colores: azul, verde, amarillo y rojo.



Código	Tamaño
480XX	Folio
8113XX	Din A4

**LEITZ**

## ARCHIVADOR DE PALANCA

Lomo curvado. Cierre con goma elástica.  
A4. 75 mm. Colores surtidos.



Código
11080099

**LEITZ**

## ARCHIVADOR DE PALANCA 180°

A4. 75 mm. Colores surtidos.



Código
11160099

**Esselte**

## CARPETAS ARCHIVADOR

A4. 4 anillas. Lomo de 50 mm.  
Cartón rígido.



Código
46687

**grafoplás**

## ARCHIVADOR CANGURO

A4. Palanca, lomo de 65 mm.  
Colores: blanco, negro y azul.



Código
402524



# Archivo y Clasificación

**LEITZ®**

**ARCHIVADOR ACTIVE WOW**  
A4. 75 mm. Colores surtidos.



Código  
**11060099**

**LEITZ®**

**ARCHIVADOR ACTIVE URBAN CHIC**  
A4. 75 mm. Colores: fucsia, rojo, azul, violeta y gris.



Código  
**111600XX**

**Yarchivo®**  
2000

**ARCHIVADOR ARDOS**  
Lomo de acero pintado y tapas de cartón estucado reforzadas con cantonera de plástico inyectado sobre el cartón. 4 Anillas dobles.



Código  
**401502**

**Yarchivo®**  
2000

**ARCHIVADOR BUCCA**  
Ocupa un 30% menos de espacio. Dos posiciones de apertura. Permite fotocopiar documentos sin tener que sacarlos del archivador.



Código	Anillas
<b>401500</b>	2
<b>401501</b>	4

**liderpape®**

**ARCHIVADOR DE PALANCA**  
Cartón forrado interior y exterior. Anillas de 75 mm. Compresor, ollado y cantoneras largas. Lomo ancho de 80 mm. y 2 anillas. Mecanismo de palanca.



Código	Descripción
<b>37743</b>	Folio
<b>37746</b>	A4
<b>37747</b>	4º Natural
<b>37748</b>	4º Apaisado
<b>24675</b>	Caja Folio
<b>25806</b>	Caja A4
<b>95103</b>	Caja 4º Natural
<b>95102</b>	Caja 4º Apaisado

**liderpape®**

**ARCHIVADOR DE PALANCA**  
Cartón forrado interior y exterior. Anillas de 75 mm. Compresor, ollado y cantoneras largas. Lomo ancho de 80 mm. y 2 anillas. Mecanismo de palanca.



Código	Descripción
<b>37741</b>	Folio
<b>37745</b>	A4
<b>37713</b>	4º Natural
<b>37714</b>	4º Apaisado
<b>94921</b>	Caja Folio
<b>94922</b>	Caja A4
<b>37322</b>	Caja 4º Natural
<b>38056</b>	Caja 4º Apaisado



URL: [WWW.CARLIN.ES](http://WWW.CARLIN.ES)



**PORTES PAGADOS**  
por pedidos superiores a:  
**50€**



**CONSULTE SU CARLIN**  
TELÉFONO GRATUITO  
**900 35 11 99**



# Archivo y Clasificación



## ARCHIVADOR DE PALANCA

Cartón entrecollado. Anillas 75 mm. Compresor, ollado y cantoneras largas. Lomo ancho de 75 mm. Tamaño folio. Colores: negro y gris.



Código	Colores
37711	Negro
37712	Gris



## ARCHIVADOR DE PALANCA

Plastificado. Mecanismo de palanca. Anillas de 75 mm., rado, compresor de plástico y ollado. Lomo ancho de 75 mm. y 2 anillas. Tamaño A4. Colores: amarillo, rojo, negro, verde y azul.



Código
377XX



## ARCHIVADOR DE PALANCA

En cartón entrecollado. Forrado PVC. Porta tarjetero en el lomo. Con rado y ollado. 2 anillas. Tamaños A4 y Folio. Anillas y lomo de 75 mm. Colores: azul, negro, gris, amarillo, rojo y verde.



Código	Descripción
3205X	A4
211XX	Folio



## ARCHIVADOR DE PALANCA

En cartón forrado plastificado. 2 anillas de 75 mm., con ollado y compresor de plástico. Lomo de 80 mm. Tamaño A4. Colores: amarillo, rojo, negro, verde y azul.



Código	Descripción
382XX	Archivador
3827X	Caja Archivador



## ARCHIVADOR DE CARTÓN FORRADO

PVC. Colores: azul, negro, rojo y verde.



Código	Descripción
25072-75	2 Anillas / 25 mm. Lomo 40 mm.
25076-79	2 Anillas / 40 mm. Lomo 60 mm.



## ARCHIVADOR DE PALANCA

Cartón forrado. 2 anillas, lomo 80 mm. Jaspeado negro.



Código	Tamaño
32077	Folio
32076	A4



**Fabriva**  
sprintjet

## PAPEL DE EMBALAJE

Kraft marrón de 1 m. de ancho.

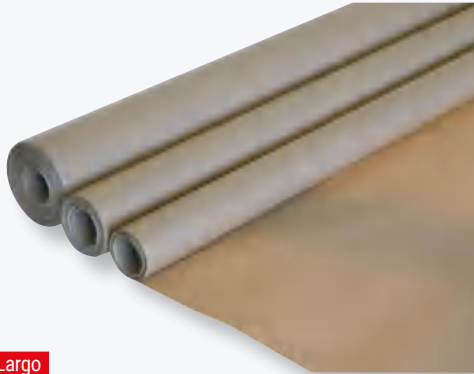

Código	Largo
502065	3 m.
502066	10 m.
502067	50 m.

**Fabriva**  
sprintjet

## PAPEL DE EMBALAJE KRAFT

Color blanco y colores: rojo, verde, amarillo, azul, negro y naranja.



Código	Largo/Color
502068	3 m/blanco
502069	3 m/colores
502070	10 m/blanco
502071	10 m/colores
502072	50 m/blanco
502073	50 m/colores

**APLI**

## ROLLOS DE CALCULADORAS

Papel blanco.



Código	Ancho	Ø ext.	Ø int.	Tipo
505046	44	70	12	Electra
505047	57	65	12	Electra
505048	75	65	12	Electra
505049	75	65	12	Autocopiativo
505050	60	55	12	Térmico
505051	80	60	12	Térmico
505052	80	80	12	Térmico
505053	57	48	12	Térmico

**APLI**

## ROLLOS DE CALCULADORAS

En papel térmico **SIN BISFENOL**.  
"El bisfenol es una sustancia altamente nociva.  
La EU prohíbe su utilización a partir del 2020".



Código	Medida (mm).
505054	80 x 80 x 12
505055	57 x 40 x 12
505056	57 x 60 x 12

**Fabriva**  
sprintjet

## PAPEL CONTINUO 70 GR/M<sup>2</sup>



!! CONSULTAR OTRAS MEDIDAS !!

Código	Hojas/caja	Diseño	Formato
503183	2500	Liso 1h	240 x 11
503184	1500	Liso autocop. 2h	240 x 11
503185	1000	Liso autocop. 3h	240 x 11
503186	2500	Liso 1h	380 x 11

**Fabriva**  
sprintjet

## PAPEL OPACO PARA PLOTTER

Monocromo/color en bobina.



Código	Tamaño mm./m.	Gr/m <sup>2</sup>
503204	610 x 50	80
503205	914 x 50	80
503206	610 x 50	90
503207	914 x 50	90



URL: [WWW.CARLIN.ES](http://WWW.CARLIN.ES)



**PORTES PAGADOS**  
por pedidos superiores a:  
**50€**



**CONSULTE SU CARLIN**  
TELÉFONO GRATUITO  
**900 35 11 99**

# Manipulado

**DOHE**

## TALONARIOS A 2 TINTAS



Código	Descripción	Medidas
608076	Camarero duplicado	8,5 x 13,5 cm.
608077	Camarero duplicado	10,5 x 15 cm.
608078	Factura duplicado	14,4 x 21 cm.
608079	Factura triplicado	14,4 x 21 cm.
608080	Mensajes telefónicos	10,5 x 15 cm.
608081	Recibos duplicado	20,5 x 10,2 cm.
608082	Albarán duplicado	14,4 x 21 cm.
608083	Albarán triplicado	14,4 x 21 cm.
608084	Factura duplicado	10,5 x 15 cm.
608085	Notas de entrega	14,4 x 21 cm.
608086	Notas de entrega triplicado	14,4 x 21 cm.
608087	Propuesta pedido duplicado	14,4 x 21 cm.
608088	Comunidad propietarios	20,5 x 10,2 cm.
608089	Recibo alquiler duplicado	20,5 x 10,2 cm.
608090	Presupuesto duplicado	14,4 x 21 cm.

**Fabrika**  
sprintjet



**PAPEL DE COLORES**  
Para impresoras Láser, Ink-Jet y Fax.  
Tamaño Din A4, 80 Grs.  
en paquetes de 100 y 500 hojas.  
Colores pasteles: amarillo, azul, verde, crema, amarillo, marfil y rosa.

Hasta 17 colores.  
Consulte sus necesidades.

Código	Cantidad
501145	100 hojas
501142	500 hojas

**APLI**



**CARTULINAS**  
Tamaño A4, 180 grs.  
Paquetes de 50 uds.  
Colores surtidos pastel (10 colores) e intensos (5 colores).

Código	Descripción
507131	Color Blanco
507132	Colores
507133	Colores fuertes
507134	Surtidos pastel
507135	Surtidos intenso

**Fabrika**  
sprintjet

**PAQUETES 100 HOJAS COLORES SURTIDOS**  
pasteles o intensos. 5 ó 10 colores.  
Tamaño A4.



Código	Descripción
507023	10 Colores pastel
507024	5 Colores intensos

**M<sup>®</sup> MIQUELRIUS**

## LIBROS DE CONTABILIDAD

CLASE R. Forrados de tela con lomo engomado y papel registro.  
Libros Cartoné, diferentes modelos.



Código	Descripción
606160	Cuentas corrientes 100H.
606166	Caja 100H.
606171	Inventario-balances 100H.
606180	Actas 100H.
606214	Actas móviles A4 100H.
606205	Visitas Fº 100H.
606206	Subcontratación A4 20H.
606207	Cartoné Fº 100H Sin Nº.
606208	Cartoné 4º 100H Sin Nº.
606209	Cartoné Caja 4º 100H.
606210	Cartoné C.C. 4º 100H.
606212	Cartoné C.C. Fº 100H.
606213	Cartoné Fº Apaisado 100H.
606215	Cartoné Fº Contabilidad 100H.
606216	Cartoné 4º Contabilidad 100H.

**ESCOLOFI**

## RECAMBIO PAPEL RECICLADO

ecológico. 100 hojas, 80 gr.  
A4 liso. Disponible en cuadrícula con 2 ó 4 taladros. **Consúltenos.**



Código  
403476





**PAC S A**

**BLOC DE NOTAS SIN TAPA**  
80 hojas de 60 grs.

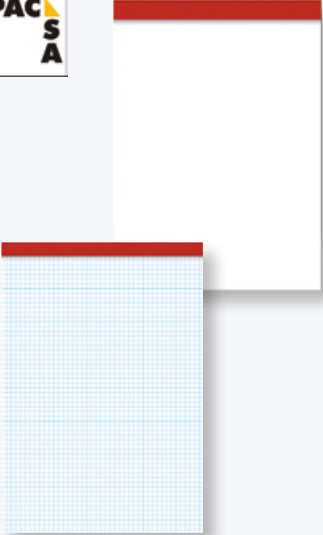

Código	Tamaño	Rayado
603050	Folio	Cuadrícula
603051	Folio	Liso
603052	4°	Cuadrícula
603053	4°	Liso
603054	8°	Cuadrícula
603055	8°	Liso
603056	16°	Cuadrícula
603057	16°	Liso

**PAC S A**

**BLOC DE NOTAS CON TAPA**  
80 hojas de 60 grs.

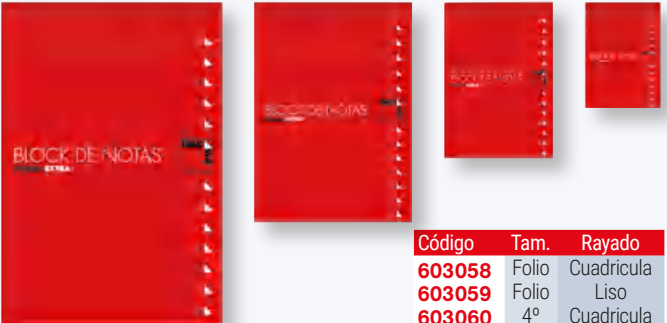

Código	Tam.	Rayado
603058	Folio	Cuadrícula
603059	Folio	Liso
603060	4°	Cuadrícula
603061	4°	Liso
603062	8°	Cuadrícula
603063	8°	Liso
603064	16°	Cuadrícula
603065	16°	Liso

**M<sup>®</sup> MIQUELRIUS**

**CUADERNOS CARTONÉ**  
Folio y 4° liso.  
Consultar otras cuadrículas.



Código	Tamaño
3161	Folio
3164	4°

**PAC S A**

**LIBRETAS NOVENTAGRAMOS**  
Grapadas, Tamaño folio.  
48 hojas. Cuadrulado.  
Papel extrablanco de 90 grs.  
6 Colores surtidos.



**Código**  
**2080**

**ENRI<sup>®</sup>**

**CUADERNO ESPIRAL**  
80 Hojas de 70 grs. Tapa dura.



Código	Tamaño
603666	4°
603667	Folio

**Oxford**

**CUADERNOS**  
Hojas con 5 pestañas troqueladas,  
para utilizar como separadores.

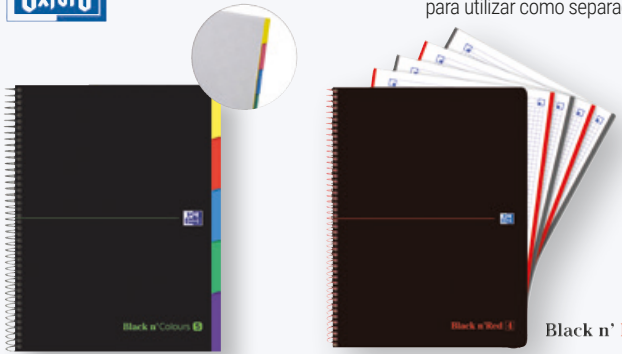

Código	Hojas	Tapas	Bandas color
603670	100	Extradura A4+	5
603663	80	Extradura A4	1
603664	120	Extradura A4	4
603665	120	Plástico A4	4

# Manipulado



## CUADERNOS OXFORD OFFICE

Cuadrícula de 5 mm. De 80 hojas, tapa blanda. Tamaño: 4º y Folio. Microperforado con bandas de colores tamaño A4. Colores surtidos.



Código	Tamaño
601273	4º
601274	Folio
601275	A4 Microperforado



## CUADERNOS OXFORD

Con tapas extraduras. Colores surtidos. Tamaño A4.



Código	Nº Hojas
602045	120
603656	140



## CARPETA BLOC

A4, 4 anillas de 25 mm. Cierre por cinta. Incluye 1 bloc de 100 hojas de 70 grs. Colores: gris, rojo, lila y azul.



Código
403450



## CARPEBLOCK

A4+, 150 hojas. Separador con bolsillos. Colores surtidos.



Código
403475



## CUADERNOS

Tapa P.P. Tamaño A6. 90 Hojas, cuadrícula. Colores surtidos.



Código
602042



## CUADERNOS

Tapa extradura. 120 Hojas, cuadrícula. Colores surtidos.



Código	Descripción
100430568	A5 + surtidos
100430279	A4 + colores vivos
400073042	A4 + colores tendencia



**CARLIN®**

**CUADERNO TAPA FORRADA**  
Fº 80 hojas de 90 grs.  
Cuadrículado. Colores surtidos.



Código  
**601324**

**CARLIN®**

**CUADERNO TAPA FORRADA**  
A4 120 hojas de 90 grs.  
Banda de colores.  
Microperforado.  
Cuadrículado. Colores surtidos.



Código  
**601322**

**CARLIN®**

**CUADERNO TAPA DE P.P.**  
tamaño folio, 80 hojas, 90 grs.  
Cuadrícula 4 x 4 con margen.  
Colores surtidos.



Código  
**601367**

**M® MIQUELRIUS**

**CUADERNO NOTE BOOK 4**  
Tapa P.P. 140 hojas de 80 grs.  
Color negro.



Código	Tamaño
<b>47138</b>	A4
<b>47142</b>	A5

**M® MIQUELRIUS**

**CUADERNO NOTE BOOK 5**  
Tapa P.P. 125 hojas de 80 grs.  
Colores: gris, rojo, lila y azul.



Código	Tamaño
<b>601029</b>	A4
<b>601030</b>	A5

**PAC S A**

**BLOC ESPECIAL ZURDOS**  
Tapa de P.P. Tamaño folio,  
80 hojas, 90 grs. Colores surtidos.



Código  
**601368**



# Manipulado



## BLOCS PAUTAGUÍA

Cuadriculado pautado.



Código	Descripción
601348	Fº 80 h. 80 grs. 3 mm. Tapa cartón
601349	Fº 80 h. 80 grs. 4 mm. Tapa cartón
601350	4º 40 h. 80 grs. 3 mm. Tapa cartón
601351	4º 40 h. 80 grs. 4 mm. Tapa cartón
601352	Fº 80 h. 80 grs. 3 mm. Tapa extradura
601353	Fº 80 h. 80 grs. 4 mm. Tapa extradura
601354	A5 32 h. 70 grs. 4 mm. Tapa cartón
601355	A5 32 h. 70 grs. 5 mm. Tapa cartón

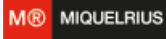

## CUADERNO NOTE BOOK 4

A6. 140 Hojas. Tapa de P.P. Cuadriculado. 80 grs. Colores: negro, rojo y azul.



Código  
254X



## CUADERNOS GESTIÓN

Cubierta de cartón azul, 80 hojas de 60 grs. Rayados sin margen. Cuaderno: espiral lateral. Bloc: espiral superior.

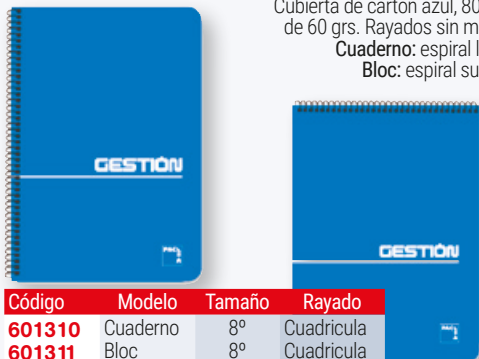

Código	Modelo	Tamaño	Rayado
601310	Cuaderno	8º	Cuadricula
601311	Bloc	8º	Cuadricula
601312	Cuaderno	4º	Cuadricula
601313	Bloc	4º	Liso
601314	Cuaderno	4º	Liso
601315	Cuaderno	Fº	Cuadricula
601316	Bloc	Fº	Cuadricula
601317	Cuaderno	Fº	Liso



## CUADERNO NOTE BOOK 4

A7. 100 Hojas. Tapa de P.P. Cuadriculado. 80 grs. Colores: negro, rojo y azul.



Código  
255X



Clairefontaine

## LIBRETA

Cierre con goma, 60 hojas. Colores: marrón, verde, azul, rojo y negro.



Código  
603066



## SCHOOL

Tapa cartón, 80 hojas, 60 grs.

## PLASTIPAC

Cubierta P.P. A4. 100 hojas. 90 grs.



Código	Descripción	Tamaño
601337	School	Fº
601338	School	4º
601020	Plastipac	A4



M<sup>®</sup> MIQUELRIUS

## CUADERNO FLEXIBLE

Con goma. Tamaño 8°. Piel.  
Colores: negro y rojo.



Código	Descripción
10419	200 hojas. Negro
10420	300 hojas. Negro
10451	200 hojas. Rojo
10452	300 hojas. Rojo

M<sup>®</sup> MIQUELRIUS

## CUADERNO NOTE BOOK 4

Color grafito. 160 Hojas de 80 grs.



Código	Descripción
2107	Cuadrícula A4
2108	Liso A4
2120	Cuadrícula A5

PAC S A

## CUADERNO

Tapa dura. Tamaños folio y 4º, 80  
hojas de 60 grs. Cuadrícula.  
Colores surtidos.



Código	Tamaño
601011	Folio
601318	Cuarto

M<sup>®</sup> MIQUELRIUS

## CUADERNO NOTE BOOK 6

150 Hojas de 80 grs. Tamaños: A4 y A5.  
Colores: rojo, azul, plata y negro.



Código	Tamaño
282X	A4
282XX	A5

liderpape

## CUADERNOS

Microperforados. A4, 160 hojas.  
Liso con tapa verde. Cuadrícula en 5 mm.  
en tapa de color negro.

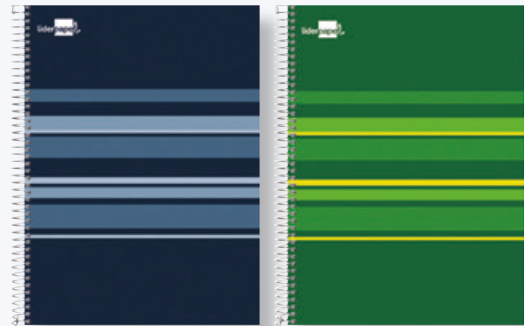

Código	Descripción
602049	Liso
602050	Cuadrícula

PAC S A

## CUADERNO

Tapa forrada microperforado. A4, 80 hojas de  
90 grs. Cuadrícula. 6 Colores surtidos.



Código
601335



URL: [WWW.CARLIN.ES](http://WWW.CARLIN.ES)



**PORTES PAGADOS**  
por pedidos superiores a:  
**50€**



**CONSULTE SU CARLIN**  
TELÉFONO GRATUITO  
**900 35 11 99**

# Manipulado

**CARLIN**



**PAPEL FOTOCOPIADORA**  
Paquetes de 500 hojas. Ideal para ink-jet, fotocopiadora y fax.



Código	Descripción
501101	STANDARD

**CARLIN**



**PAPEL FOTOCOPIADORA**  
Paquetes de 500 hojas. Ideal para ink-jet, fotocopiadora y fax.



Código	Descripción
501154	MULTIFUNCIÓN



**PAPEL HP MULTIFUNCIÓN**



Código	Descripción
501133	Copy A4 80 Grs.
501134	Printing A4 80 Grs.
501135	Laser Jet A4 90 Grs.
501136	Printing A3 80 Grs.



**STEINBEIS**

**PAPEL RECICLADO**  
80 grs. 500 hojas. Tamaño A4. Cumple con Normativas Europeas.



Código
501160



**adveo**

**NATURPAPEL**  
Papel 100% reciclado. 80 gr/m2.  
Paquete de 500 hojas.



Código
501202

**APLI**

**PAPEL TRANSFER A4**



Código	Descripción	Nº hojas
501079	Transfer camiseta blanca	10
501080	Transfer camiseta oscura	5





# CON MUCHA MANO IZQUIERDA



TAPA DE POLIPROPILENO

4x4 mm. **CON MARGEN**

COLORES SURTIDOS

TAMAÑO FOLIO

80 HOJAS

PAPEL BLANCO EXTRA

**90**  
GRAMOS

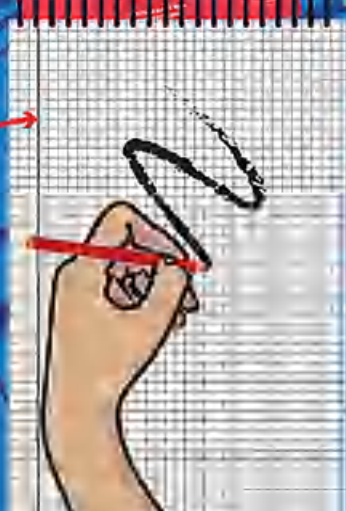

**PAC**  
**S**  
**A**

# Manipulado

Pioneer<sup>®</sup>  
get inspired

## PAPEL MULTIFUNCIÓN

Extrablancos, alta calidad.  
Garantizado para todo tipo de máquinas.  
\*(110 grs. en caja de 8 paquetes).



Código	Descripción	Nº hojas
501139	A4 80 grs.	500
501146	A4 90 grs.	500
501141	A4 110 grs.*	250

iberpapel

## PAPEL FOTOCOPIADORA ECO+

80 Grs. 500 Hojas.  
Tamaños A4 y A3.



Código	Tamaño
501155	A4
501156	A3

iberpapel

## PAPEL FOTOCOPIADORA ECO + PREMIUM

80 Grs. 500 Hojas.  
Tamaños A4 y A3.



Código	Tamaño
501157	A4
501158	A3

iberpapel

## PAPEL FOTOCOPIADORA ECO+ ECONOMY

75 Grs. 500 Hojas. Tamaño A4.



Código
501159

GALLERY

## SOBRES VERJURADOS

Autodex. Cajas de 250 uds.



Código	Descripción
509272	Crema 120 x 176 mm.
509273	Blanco 110 x 220 mm.
509274	Crema 110 x 220 mm.

APLI

## PAPELES ESPECIALES

Tamaño A4.  
Papeles para diplomas,  
invitaciones, menús, etc.  
Papel verjurado 100 grs.  
Colores: blanco y crema.



Código	Descripción
509575	Sobre pergamino dorado 5 Uds.
507013	Papel pergamino dorado 20 hojas
507014	Papel pergamino 20 hojas
507015	Papel diplomas 10 hojas
507017	Papel fiesta 20 hojas
507022	Papel verjurado 100 hojas







## BOLSAS ACOLCHADAS

Paquetes de 10 bolsas de burbuja, cierre autoadhesivo.



Seguridad

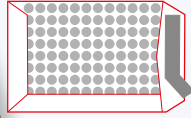

Código	Tamaño	Nº
509591	95 x 165 mm.	11
509592	115 x 215 mm.	12
509593	145 x 215 mm.	13
509594	175 x 265 mm.	14
509595	215 x 265 mm.	15
509596	215 x 340 mm.	16
509597	235 x 340 mm.	17
509598	265 x 360 mm.	18
509599	295 x 445 mm.	19
509600	345 x 475 mm.	20
509617	175 x 165 mm.	Cd's



## BOLSAS BURBUJAS ACOLCHADAS

Color Kraft. Cierre autoadhesivo.

Seguridad

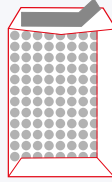

Código	Tamaño	Caja/Uds.
509580	Nº 11 95 x 165 mm.	200
509581	Nº 12 115 x 215 mm.	200
509582	Nº 13 145 x 215 mm.	100
509583	Nº 14 175 x 265 mm.	100
509584	Nº 15 215 x 265 mm.	100
509585	Nº 16 215 x 340 mm.	100
509586	Nº 17 235 x 340 mm.	100
509587	Nº 18 265 x 360 mm.	100
509588	Nº 19 295 x 445 mm.	50
509589	Nº 20 345 x 475 mm.	50
509590	CD 175 x 165 mm.	100

## ADVEO

### BOLSAS ESPECIALES

CARTOPOST: con cartón protector extra-rígido.  
CORREO INTERNO y BOLSAS FUELLE de gran capacidad.



Código	Descripción	Medida (mm.)	Nº Sobres
509226	Cartopost	260 x 360	100
509223	Cartopost	229 x 324	100
509235	C. Interno Kraft Imp. Ext.	250 x 353	250
509237	Fuelle Kraft	250 x 353	100

## APLI

### BOLSAS DE PAPEL KRAFT

Colores: blanco, marrón y rojo.



Código	Medidas
511021	35 x 16 x 40 cm.
511022	24 x 11 x 31 cm.



### SOBRES BLANCOS

En paquetes de 10 Uds.  
Tira de silicona.



Código	Medida (mm.)
509624	120 x 176 mm/ 90 grs.
509625	110 x 220 mm/ 90 grs.
509626	176 x 231 mm/ 90 grs.
509627	229 x 324 mm/100 grs.
509628	184 x 261 mm/ 90 grs.
509629	229 x 324 mm/ 90 grs.
509630	260 x 360 mm/ 100 grs.



### SOBRES Y TARJETAS DE COLORES



AMPLIA GAMA DE COLORES



Venta por paquetes

Código	Descripción	Medida (mm.)	Gramos
509262	Sobres. Paquetes 20 uds.	114 x 162	120
509263	Tarjetas. Paquetes 25 uds.	110 x 155	210
509264	Sobres. Paquetes 20 uds.	110 x 220	120
509265	Tarjetas. Paquetes de 25 uds.	106 x 213	210



URL: WWW.CARLIN.ES



PORTES PAGADOS  
por pedidos superiores a:  
50€



CONSULTE SU CARLIN  
TELÉFONO GRATUITO  
900 35 11 99



# Manipulado

## SOBRES

Clásico

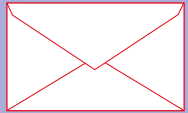

Auto

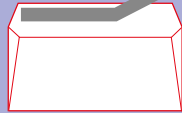

Open



## BOLSAS

Auto

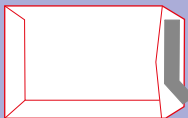

Seguridad

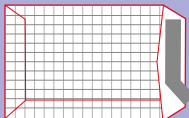

Fuelle

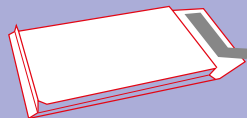

**SOBRES Y BOLSAS**  
Offset, tira de silicona.

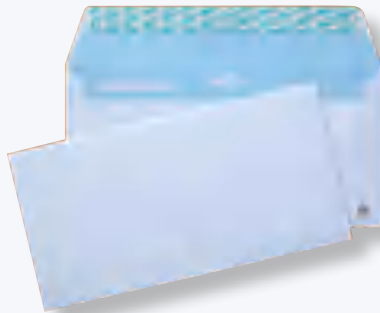

Sobres

Código	Descripción	Tamaño	Sob./Cj.
509238	Blanco 90 grs.	115 x 225 mm.	500
509239	Blanco 90 grs. Ventana dcha.	115 x 225 mm.	500
509240	Blanco 90 grs. Ventana izq.	115 x 225 mm.	500
509241	Blanco 90 grs.	110 x 220 mm.	500
509242	Blanco 90 grs. Ventana dcha.	110 x 220 mm.	500
509243	Blanco 90 grs. Ventana izq.	110 x 220 mm.	500
509244	Blanco 90 grs.	120 x 176 mm.	500
509245	Blanco 90 grs. Cuartilla	176 x 231 mm.	250
509246	Blanco 90 grs. Quart. Prol.	190 x 250 mm.	250
509247	Blanco 90 grs. Din C4	229 x 324 mm.	250
509248	Blanco 90 grs. Folio Prol.	260 x 360 mm.	250
509249	Clásico 90 grs. T. Visita (100u)	70 x 105 mm.	500
509275	Clásico 90 grs. T. Visita (20u)	70 x 105 mm.	25

Bolsas

Código	Descripción	Tamaño	Sob./Cj.
509250	Bolsa salarios Kraft 70 grs.	100 x 145 mm.	1.000
509251	Bolsa salarios Bl. 70 grs.	100 x 145 mm.	1.000
509252	Bolsa salarios Kraft 70 grs.	120 x 170 mm.	1.000
509253	Bolsa salarios Bl. 70 grs.	120 x 170 mm.	1.000
509254	Bolsa 4º Prol. Kraft 80 grs.	184 x 261 mm.	250
509255	Bolsa 4º Prol. Blanco 100 grs.	184 x 261 mm.	250
509256	Bolsa Din C4 Kraft 90 grs.	229 x 324 mm.	250
509257	Bolsa Din C4 Blanco 100 grs.	229 x 324 mm.	250
509258	Bolsa Din B4 Fº Kraft 90 grs.	250 x 353 mm.	250
509259	Bolsa Din B4 Fº Bl. 100 grs.	250 x 353 mm.	250
509260	Bolsa Fº Prol. Kraft 90 grs.	260 x 360 mm.	250
509261	Bolsa Fº Prol. Bl. 100 grs.	260 x 360 mm.	250

Bolsas especiales fuele y envío

Código	Descripción	Tamaño	Sob./Cj.
509266	Bolsa Fuele Kraft 120 grs.	229 x 324 mm.	250
509267	Bolsa Fuele Kraft 120 grs.	250 x 353 mm.	250
509268	Bolsa Fuele Kraft 120 grs.	260 x 353 mm.	250
509269	Bolsa Fuele Kraft 120 grs.	280 x 365 mm.	250
509270	Bolsa Envío Kraft 120 grs.	229 x 324 mm.	100
509271	Bolsa Envío Kraft 120 grs.	260 x 360 mm.	100

# DISPONEMOS DE UN AMPLIO SURTIDO EN SOBRES Y BOLSAS

Consúltenos.

Clásico

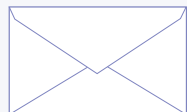

Auto



Open



Auto



Seguridad

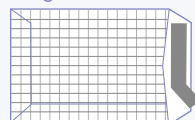

Fuelle

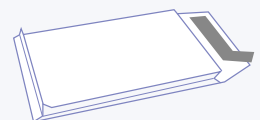



## Respeto total por el Medio Ambiente.

Los sobres y bolsas de alta gama EcoSam+ son fabricados a partir de papel con certificación **FSC®**, lo que garantiza un total respeto por el Medio Ambiente.

La cadena de custodia de la certificación **FSC®** garantiza al consumidor y a la sociedad en general, que el papel EcoSam+ es fabricado con madera extraída de bosques correctamente gestionados.

Comprando productos con el sello **FSC®**, usted contribuye y promueve la gestión responsable de los bosques del mundo entero.

## Certificaciones



La marca de la  
gestión forestal  
responsable

**Rexel**

**CIZALLA A425 PRO**

De rodillo,  
4 tipos de corte.  
Capacidad hasta  
10 hojas.



Código

806450

**Rexel**

**CIZALLA CL200**

Longitud de corte 310  
mm./A4, capacidad  
de corte: 15 hojas.

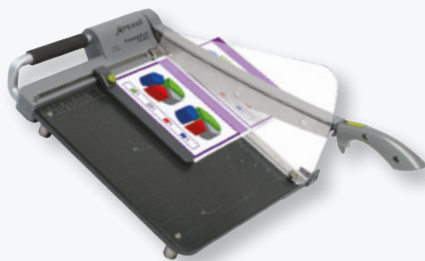

Código

806437

**Rexel**

**CIZALLA A100**

Capacidad de corte  
hasta 5 hojas A4.



Código

806447

**Maped**

**CIZALLA DE PALANCA G 3206**

Corte 320 mm./A4  
Capacidad: 6 hojas.



Código

806449

**Rexel**

**CIZALLAS SMARTCUT**

4 Tipos de corte: recto,  
ondulado, precorte y doblado.  
Capacidad de corte hasta 10 hojas.  
A425 PRO: tamaño hasta A4.  
A445 PRO: tamaño hasta A3.

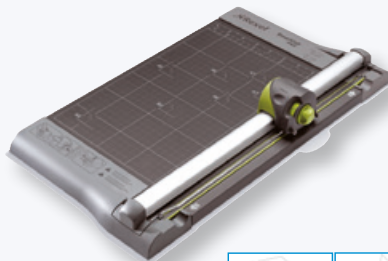

Tipos de corte

Código Descripción

806458 A425 A4

806459 A445 A3

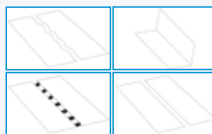

**Fellowes**

**CIZALLAS DE RODILLO ELECTRÓN**

Cortan hasta  
10 hojas. "Cuchillas  
de corte incluidas".  
Guía de luz por led.  
3 Tipos de corte.



Código Modelo

806456 Electrón A4

806457 Electrón A3

**Fellowes**

**CIZALLAS FUSION**

A4: Capacidad 10 hojas, corte  
320 mm. A3: Capacidad 10  
hojas, corte 450 mm.

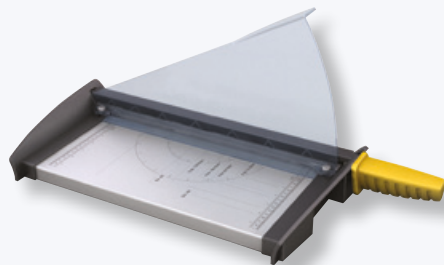

Código Modelo

5410801 A4

5410901 A3

**Rexel**

**CIZALLA CL410:**

Longitud de corte  
390 mm./A4,  
capacidad de corte:  
25 hojas, incorpora luz  
láser indicadora de la línea  
exacta de corte.



Código

806438

**Rexel**

**CIZALLA A525**

De rodillo,  
3 tipos de corte.  
Capacidad hasta  
30 hojas.

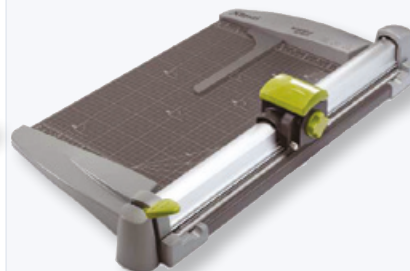

Código

2101968





**Rexel**

**GUILLOTINA CL100**  
Longitud de corte A4, capacidad de corte:  
10 hojas.



Código  
**2101970**

**Rexel**

**GUILLOTINA CL420**  
Longitud de corte A3, capacidad de corte:  
25 hojas. **Con luz láser en línea de corte.**

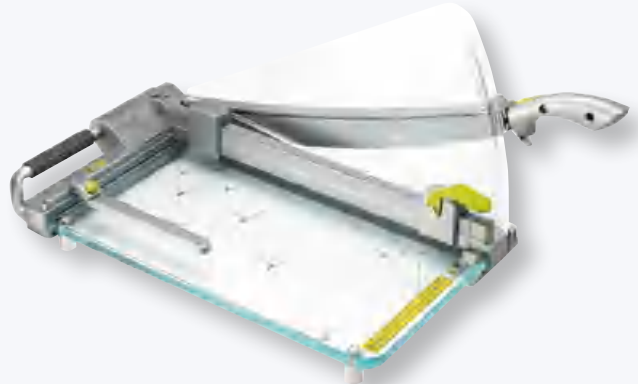

Código  
**2101974**

**Rexel**

**AUTO+ 60X**  
Destruyen tarjetas, grapas y clips.  
Alimentación automática  
y corte en partículas.  
Papelera de 15L.  
Alimentación automática de  
60 hojas (80 gr.)  
o 65 hojas (70 gr.).



**AUTO+ 90X**  
Destruyen tarjetas, grapas y clips.  
Alimentación automática  
y corte en partículas. Papelera de 20L.  
Alimentación automática  
de 90 hojas (80 gr.) o 95 hojas (70 gr.).

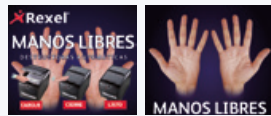

Código	Modelo
<b>210691</b>	60X
<b>210692</b>	90X

**Rexel**

**DESTRUCTORA AUTO+ 130**  
Tecnología de alimentación automática  
que requiere una mínima intervención humana.  
Acepta papel grapado y sujeto  
con clips. Corte en partículas.  
Capacidad para 130 hojas  
en una sola carga.  
Papelera de 26L.  
Destruye tarjetas de crédito,  
grapadas y clips.



**Alimentación automática  
de hasta 100 hojas incluso  
grapadas o con clip**

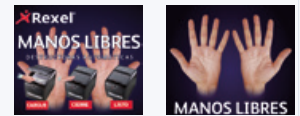

Código  
**210477**

**Rexel**

**AUTO+ 200X**  
Destruyen tarjetas, grapas y clips.  
Alimentación automática  
y corte en partículas.  
Papelera de 34L.  
Destruye CD's. Alimentación  
automática de 200 hojas (80 gr.)

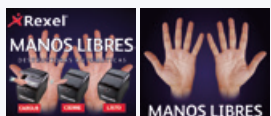

Código  
**210701**

**Rexel**

**DESTRUCTORA AUTO+ 300X:**  
Destruyen tarjetas, grapas y clips.  
Alimentación automática  
y corte en partículas.  
Papelera de 40L.  
Destruye CD's. Alimentación  
automática de 300 hojas.  
**Auto+ 600X:**  
Destruye 600 hojas.  
Papelera de 80L.

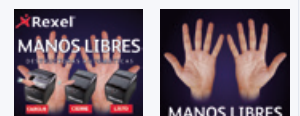

Código	Modelo
<b>210693</b>	300X
<b>210694</b>	600X

**Rexel**



### DESTRUCTOR ALPHA

Corte en partículas, destruye hasta 6 hojas. Papelera de 14L. Destruye grapas y clips.

Código  
2102023EU

**Rexel**



### DESTRUCTOR PROSTYLE+

Corte en confeti, destruye hasta 12 hojas. Papelera de 20L. Destruye grapas, clips y Cd's.

Código  
2102563EU

**Rexel**



### DESTRUCTOR DUO

Corte en confeti, destruye hasta 11 hojas. Papelera de 17L. Destruye grapas, clips, tarjetas de crédito y cd's.

Código  
2102560EU

**Rexel**



### DESTRUCTOR RLWX25

Entrada ancha por la que pueden pasar papeles A3 y corta automáticamente cuando el gran depósito de la papelera de plástico con capacidad para 175L está lleno. Diseñada para uso de alto volumen con múltiples usuarios. Destruye papel convirtiéndolo en partículas tipo confeti. Puede destruir hasta 25 hojas.

Código  
2103025EU

**Rexel**



### DESTRUCTOR MERCURY RDM1150

Microcorte. Destruye 12 hojas. Silenciosa. Papelera de 50L.

Código  
2102425EU

**Rexel**



### DESTRUCTOR RLS32

Corte en tiras. Destruye 32 hojas. Papelera de 115L. Antiatasco. Destruye grapas, clips, tarjetas de crédito y Cd's.

Código  
2102443



**Rexel**



**DESTRUCTORA RLX20**  
Corte en confeti, destruye hasta 20 hojas. Papelera de 115L. Destruye grapas, clips, tarjetas de crédito y Cd's. Antiatasco.

Código  
**2102446**

**Rexel**



**DESTRUCTORA RLM11**  
Microcorte, destruye hasta 11 hojas. Papelera de 115L. Destruye grapas, clips, tarjetas de crédito y Cd's. Antiatasco.

Código  
**2102449**

**Rexel**



**DESTRUCTORA REM820**  
Microcorte, destruye hasta 9 hojas. Papelera de 21L. Destruye grapas y clips. Antiatasco.

Código  
**210745**

**Rexel**



**DESTRUCTORA PROSTYLE +7**  
Destruye tarjetas, grapas y clips. Corte en partículas. Capacidad hasta 8 hojas. Papelera de 12L.

Código  
**210738**

**Rexel**



**DESTRUCTORA PROMAX RPX612**  
Corte en confeti, hasta 6 hojas. Papelera de 12L., admite grapas y tarjetas de crédito. Ciclo de trabajo: 10m. (1 hora = 1.902 hojas). Ultrsilenciosa.

Código  
**210502**

**Rexel**



**ACCESORIOS**  
Pack de 12 hojas lubricantes y bote de aceite de 470 ML.

Código	Descripción
<b>210746</b>	Pack
<b>1760049</b>	Aceite



**Rexel**



**DESTRUCTORAS PROMAX**

Mod. RSS1838: Corte en tiras, destruye hasta 18 hojas. Papelera de 38L. Destruye grapas, CD's y tarjetas de crédito.

Mod. RSX1538: corte en confeti. Destruye CD's, grapas y tarjetas de crédito. Capacidad de destrucción: 15 hojas. Papelera de 38L.

Código	Modelo
2101072A	RSS1838
2101070A	RSX1538

**Fellowes**



**DESTRUCTORA 63CB**

Capacidad de corte de 10 hojas en partículas de 4 x 50 mm.

Papelera extraíble con ventanilla transparente, de 19L. de capacidad. Destruye: clips, grapas y tarjetas de crédito.

**BLOQUEO ANTI-ATASCO**

**SAFE SENSE**  
TECNOLOGIA

**ENERGY**  
ahorro de energía

Código
210735

**Rexel**



**DESTRUCTORA DUO**

Corte en partículas, destruye hasta 11 hojas. Papelera de 17L. Destruye grapas, clips, tarjetas de crédito y cd's.

Código
210480

**Rexel**



**DESTRUCTORAS PROMAX**

Mod. REX623: Corte en confeti, destruye hasta 6 hojas. Papelera de 23L. Destruye grapas y tarjetas de crédito.

Mod. RES1123: corte en tiras. Destruye grapas y tarjetas de crédito. Capacidad de destrucción: 12 hojas. Papelera de 23L.

Código	Modelo
2101340A	REX623
2101829A	RES1123

**Rexel**



**DESTRUCTORAS**

RDS2270: destruye Cd, Dvd's, clips y tarjetas de crédito. Corte en tiras de 5,8 mm. Capacidad de destrucción en una sola pasada 23 hojas. Papelera de 70L.

RDX2070: destruye Cd, Dvd's clips y tarjetas de crédito. Corte en partículas. Capacidad de destrucción en una sola pasada 21 hojas. Papelera de 50L.

Código	Modelo
2102433	RDS2270
2102437	RDX2070

**Rexel**



**AUTO+ 750X**

Con alimentación automática y una gran papelera de 115L., se puede cargar la Rexel Auto+ 750X con hasta 750 hojas A4 a la vez, dejándola trabajar de forma silenciosa y eficaz. Ideal para su uso regular con elevados volúmenes, esta destructora avanzada proporciona un nivel de seguridad suficiente para destruir documentos confidenciales con grapas o clips, CD y tarjetas de crédito, en pequeños recortes de confeti.

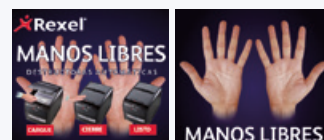

Código
2103750



**Rexel**



**DESTRUCTORAS MERCURY**

RDS2250: corte en tiras, 23 hojas. Papelera de 50L. Antiatasco. Destruye clips, grapas, tarjetas de crédito y cd's.  
RDX1850: corte en partículas, 19 hojas. Papelera de 50L. Antiatasco. Destruye clips, grapas, tarjetas de crédito y cd's.

20 Años de garantía de cabezal.

Código	Modelo
210474	RDS2250
210475	RDX1850

**Fellowes**



**DESTRUCTORA 53C**

Corte en partículas hasta 10 hojas. Papelera de 23L. Destruye grapas, tarjetas y cd's.

Código  
210734

**Fellowes**



**DESTRUCTORA 36C**

Corte en partículas, hasta 6 hojas. Papelera de 12L.

Código  
210723

**Fellowes**



**DESTRUCTORA 3C**

Corte en partículas. Papelera de 11L. Admite clips, grapas y tarjetas de crédito.

Código  
4687401

**Fellowes**



**DESTRUCTORA 8C**

Corte en partículas. Hasta 8 hojas. Papelera de 14L.

Código  
210724

**Fellowes**



**DESTRUCTORA 79CI**

Corte en partículas. Destruye hasta 16 hojas. Papelera de 23L.

Código  
210543



URL: [WWW.CARLIN.ES](http://WWW.CARLIN.ES)



**PORTES PAGADOS**  
por pedidos superiores a:  
50€



**CONSULTE SU CARLIN**  
TELÉFONO GRATUITO  
900 35 11 99

**Rexel**



**DESTRUCTORAS**

**RES823:**  
Corte en tiras. Destruye tarjetas de crédito y grapas. Hasta 8 hojas. Papelera de 23L.  
**REX623:**  
corte en confeti. Destruye tarjetas de crédito y grapas. Hasta 6 hojas. Papelera de 23L.

Código	Modelo
2101338A	RES823
2101340A	REX623

**Fellowes**



**DESTRUCTORA 75CS**

Corte en partículas. Destruye hasta 12 hojas. Destruye clips, grapas, tarjetas de crédito y cd's. Papelera de 27L.

Código  
**210697**

**Rexel**



**DESTRUCTORA ALPHA**

Corte en tiras. Destruye hasta 6 hojas a la vez, grapas y clips. Cubo de 14L. Silenciosa.

Código  
**210461**

**Rexel**



**DESTRUCTORA PROMAX RSX1035**

Corte en confeti, hasta 10 hojas. Papelera de 35L., admite grapas, clips y tarjetas de crédito. Ciclo de trabajo: 15m. (1 hora = 2.930 hojas)

Código  
**210504**

**Rexel**



**DESTRUCTORA MERCURY RSS2232EU**

Tecnología avanzada anti-atasco. Corte en tiras de 5,8mm. Destruye hasta 23 hojas de una vez (70grs.) Papelera de 32L. Destruye grapas, clips tarjetas crédito y Cd's. Silenciosa. Con ruedas.

Código  
**210478**

**Rexel**



**DESTRUCTORA MERCURY RSX1834**

Corte cruzado. Destruye hasta 18 hojas y puede alojar hasta 240 hojas trituradas en una papelera de 34L. Destruye Cd's, tarjetas de crédito, grapas y clips.

Código  
**2105018EU**





**Fellowes**

## DESTRUCTORAS

**450MS:**  
Corte en micropartículas.  
Destruye 7 hojas.  
Papelera de 20L.

**46MS:**  
Corte en micropartículas.  
Destruye 12 hojas.  
Ultrasilenciosa.  
Papelera de 28L.



Código	Modelo
4074101	450MS
4817101	46MS

**Fellowes**

## DESTRUCTORAS

**99CI:**  
Corte en partículas.  
Destruye 17 hojas.  
Papelera de 34L.  
Destruye grapas, clips,  
tarjetas de crédito y CD'S.

**90S:**  
Corte en tiras.  
Destruye 19 hojas.  
Papelera de 34L.  
Destruye grapas, clips,  
tarjetas de crédito y CD'S.  
Indicador luminoso.



Código	Modelo
4691001	99CI
4690101	90S

**Fellowes**

## DESTRUCTORAS AUTOMAX

**350C:**  
Corte en partículas.  
Destruye 300 hojas.  
Papelera de 68L.  
Destruye grapas, clips,  
tarjetas de crédito y CD'S.

**550C:**  
Corte en partículas.  
Destruye 500 hojas.  
Papelera de 83L.  
Destruye grapas, clips,  
tarjetas de crédito y CD'S.



Código	Modelo
4964101	350C
4963101	550C

**Fellowes**

## DESTRUCTORAS

**125CI:**  
Corte en partículas.  
Destruye 18 hojas.  
Papelera de 53L.

**125I:**  
Corte en tiras.  
Destruye 18 hojas.  
Papelera de 53L.  
Los dos modelos  
destruyen grapas, clips,  
tarjetas de crédito y CD'S.



Código	Modelo
4612001	125CI
4613001	125I

**Fellowes**

## DESTRUCTORAS

**225CI:**  
Corte en partículas.  
Destruye 20 hojas.  
Papelera de 60L.

**225I:**  
Corte en tiras.  
Destruye 20 hojas.  
Papelera de 60L.  
Los dos modelos  
destruyen grapas, clips,  
tarjetas de crédito y CD'S.



Código	Modelo
4622001	225CI
4623001	225I

**Fellowes**

## DESTRUCTORAS

**425CI:**  
Corte en partículas.  
Destruye 30 hojas.  
Papelera de 121L.

**425I:**  
Corte en tiras.  
Destruye 40 hojas.  
Papelera de 121L.  
Los dos modelos  
destruyen grapas, clips,  
tarjetas de crédito y CD'S.



Código	Modelo
4698001	425CI
4698501	425I



URL: [WWW.CARLIN.ES](http://WWW.CARLIN.ES)



**PORTES PAGADOS**  
por pedidos superiores a:  
**50€**



**CONSULTE SU CARLIN**  
TELÉFONO GRATUITO  
**900 35 11 99**

Destruyen 3 veces más\*



## ¿Qué beneficios tiene Promax?

- Tecnología avanzada de refrigeración en los motores
- Dos niveles de seguridad: P2 (destruye una hoja A4 en 40 tiras de 6mm) a P4 (destruye una hoja A4 en 400 partículas de 4x40mm)
- Generosa capacidad desde 12 a 38 litros
- Acepta grapas y clips de papel

## ¿Cómo ayuda a su cliente?

- Permite que su cliente destruya más tiempo, hasta 3 veces más\*
- Ideal para uso en el hogar o cualquier entorno corporativo que requiera seguridad confidencial con P4 o seguridad más básica con P2
- Mayor capacidad menos vaciado. El corte con seguridad más elevada ocupa menos espacio en la papelería
- Los clientes no necesitan perder el tiempo quitando grapas o clips

### Rexel Promax RSX1838/RS1538

- Motores con refrigeración avanzada que mejoran el tiempo de funcionamiento y trabajan durante más tiempo
- Capacidad de corte: RS1838 hasta 18 hojas en tiras de 6 mm. Nivel de seguridad P-2. RSX1538: hasta 15 hojas en confeti de 4x40 mm. Nivel de alta seguridad P-4. Destruye grapas, tarjetas de crédito y CD
- Papelera de 38 litros. Funcionamiento ultrasilencioso de 62 dB
- Fácil de manejar y con ciclo de trabajo de larga duración
- Ciclo de trabajo desde reposo en frío de 30 minutos de trabajo



### Rexel Promax RSX1035/RS1535

- Motores con refrigeración avanzada que mejoran el tiempo de funcionamiento y trabajan durante más tiempo
- Capacidad de corte: RS1535 hasta 15 hojas en tiras de 6 mm. Nivel de seguridad P-2. RSX1035 hasta 10 hojas en confeti de 4x40 mm. Nivel de alta seguridad P-4. Destruye grapas, tarjetas de crédito. El modelo RS1535 destruye CD's
- Papelera de 35 litros. Funcionamiento ultrasilencioso de 70 dB
- Fácil de manejar y con ciclo de trabajo de larga duración
- Ciclo de trabajo desde reposo en frío de 15 minutos de trabajo



### Rexel Promax RFX823/RES1123

- Motores con refrigeración avanzada que mejoran el tiempo de funcionamiento y trabajan durante más tiempo
- Capacidad de corte: RES1123 hasta 11 hojas en tiras de 6 mm. Nivel de seguridad P-2. RFX823 hasta 8 hojas en confeti de 4x40 mm. Nivel de alta seguridad P-4. Destruye grapas, clips y tarjetas de crédito
- Papelera de 23 litros. Funcionamiento ultrasilencioso de 70 dB
- Fácil de manejar y con ciclo de trabajo de larga duración
- Ciclo de trabajo desde reposo en frío de 15 minutos de trabajo



### Rexel Promax RFX612/RPS812

- Motores con refrigeración avanzada que mejoran el tiempo de funcionamiento y trabajan durante más tiempo
- Capacidad de corte: RPS812 hasta 8 hojas en tiras de 6 mm. Nivel de seguridad P-2. RFX612 hasta 6 hojas en confeti de 4x40 mm. Nivel de alta seguridad P-4. Destruye grapas, clips y tarjetas de crédito
- Papelera de 12 litros. Funcionamiento ultrasilencioso de 55 dB
- Fácil de manejar y con ciclo de trabajo de larga duración
- Ciclo de trabajo desde reposo en frío de 10 minutos de trabajo



Producto	RSX1538	RSX1838	RSX1035	RSX1535	RFX823	RES1123	RFX612	RPS812
Código								
Nivel de seguridad	P-4	P-2	P-4	P-2	P-4	P-2	P-4	P-2
Capacidad de destrucción (80grs.)	15	18	10	15	8	11	6	8
Tamaño de destrucción (mm)	4x40	6	4x40	6	4x40	6	4x40	5,8
Capacidad de papelería (litros)	38	38	35	35	23	23	12	12
Tiempo de funcionamiento mejorado (min)	30	30	15	15	15	15	10	10
Tiempo de infrarrepaso (min)	15	15	8	8	8	8	5	5
Dimensiones (axpxA mm)	410x310x630	410x310x630	345x245x560	345x245x560	345x230x466	345x230x466	302x183x338	302x183x338
Garantía años (equivalente total)	2/10	2/10	2/10	2/10	2/7	2/7	2/3	2/3



## ENCUADERNADORA MIXTA MULTIBIND 212

Encuadernación mixta de canutillo de plástico y metálico paso US. 100% metálica (aluminio). Perfora hasta 12 hojas (papel 80 grms.). Portátil y plegable. Medidas: 385x112x 160 mm.



Código  
201612



## ENCUADERNADORA COILBIND ESPIRAL P59

Metálica, perfora hasta 15 hojas de 80 gr. de forma manual. Formato A4. Espirales en cajas de 100 unds., blanco y negro.



Código  
210114



## ENCUADERNADORA MULTIBIND 420

Capacidad de perforación hasta 20 hojas y encuadernación hasta 450 hojas con canutillo.



Código  
4400435



## COMBBIND 110 ENCUADERNADORA CANUTILLO

Combina una capacidad de perforación de hasta 12 hojas de 80 grs. con una capacidad de encuadernación de hasta 195 hojas. Encuaderna en tamaño A3 vertical y A4.



Código  
210128



## ENCUADERNADORA DE CANUTILLO C150 PRO

Perforación y encuadernación. Manual. Máximo ancho de papel: 297 mm. DIN A4. Capacidad de perforación: 20 hojas.



Dimensiones:  
360x210x300 mm.

Código  
210500



## ENCUADERNADORA COILBIND MC10

Espiral metálica. Taladra hasta 10 hojas a la vez. Capacidad de encuadernación 210 hojas.



**"REGALO PACK DE ENCUADERNACIÓN":**  
Alicates de corte + 100 Uds. de portadas PVC A4 transparentes + 100 espirales de 6 mm. Color negro.



Código  
210093



## ENCUADERNADORA CLICKMAN

Perfora hasta 4 hojas de 80 gr. Clicks cajas de 50 unidades. Color negro.

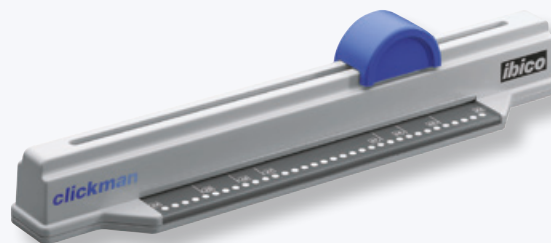

Código	Descripción
210547	Clickman
210598	Clicks 8mm.
210599	Clicks 12mm.
387357E	Clicks 16mm.



URL: [WWW.CARLIN.ES](http://WWW.CARLIN.ES)



**PORTES PAGADOS**  
por pedidos superiores a:  
**50€**



**CONSULTE SU CARLIN**  
TELÉFONO GRATUITO  
**900 35 11 99**



## Fellowes

### ENCUADERNADORAS DE ESPIRALES

**Metal 100:**  
Perfora hasta 20 hojas A4.  
Encuaderna hasta 450 hojas.

**Metal 25:**  
Perfora hasta 10 hojas A4.  
Encuaderna hasta 450 hojas.

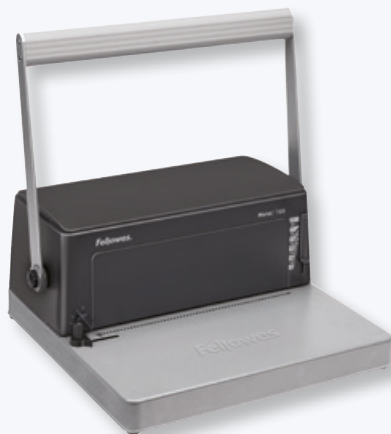

Código	Modelo
0030102	Metal 100
3302502	Metal 25



**ENCUADERNADORA DE CANUTILLO CB 366**  
Hasta 30 hojas, encuadernación de hasta 450 hojas.



Código
2101434



### ENCUADERNADORA TÉRMICA THERMABIND T200

Encuaderna hasta 200 hojas. A4.  
Ranura de seguridad.

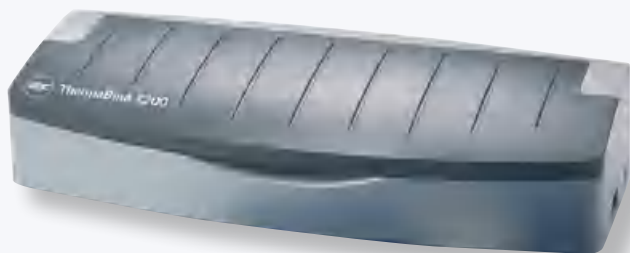

Código
4400409



### ENCUADERNADORA IMPRESSBIND 140

Encuaderna por presión, hasta 140 hojas.



Código	Descripción
210109	Impressbind
210110	Kit desencuadernación



### TAPAS EN DIN A4

Colores: burdeos, negro y azul.



Código	Descripción	Nº Hojas
402517	Tapas flexibles	10/35
402518	Tapas flexibles	36/70
402519	Tapas flexibles	71/105
402520	Tapas rígidas	10/35
402521	Tapas rígidas	36/70
402522	Tapas rígidas	71/105
402523	Tapas rígidas	106/140



### ENCUADERNADORA COILBIND EP59 PROFESIONAL

Espiral metálica. Capacidad hasta 15 hojas y encuaderna 450 hojas, con una espiral de 50 mm.



Código
IB277207





## ENCUADERNADORA COMBBIND 200

Canutillo, perfora hasta 20 hojas  
y encuaderna hasta 330 en A3, A4 o A5.  
Perforación suave y sin esfuerzo.



Código  
4401845



## ENCUADERNADORA WIRE W15

Espiral metálica. Perfora  
hasta 15 hojas y encuaderna  
hasta 125. Utiliza espirales  
de 3:1 de 14 mm.



Código  
4400402



## ENCUADERNADORA TÉRMICA T200

Capacidad hasta 200 hojas. Utiliza carpetas de 20  
mm. Encuadernación rápida en 40°.



Código  
4400409



## ENCUADERNADORA TÉRMICA T400

Capacidad hasta 400 hojas. Utiliza carpetas de  
40 mm. Configuración regulable de calor.



Código  
4400411



## ENCUADERNADORA MASTER 59

Espiral metálica. Capacidad hasta  
10 hojas y encuaderna 450 hojas.



Código  
IB277108



## PLASTIFICADORA I-LAM EASY A4

Térmica. Botón especial para  
plastificar fotografías.  
Incluye set de bolsas.



Código  
73680089



URL: [WWW.CARLIN.ES](http://WWW.CARLIN.ES)



**PORTES PAGADOS**  
por pedidos superiores a:  
**50€**



**CONSULTE SU CARLIN**  
TELÉFONO GRATUITO  
**900 35 11 99**

**Fellowes**

**PLASTIFICADORA JUPITER2 A3**  
Adecuada para fundas de 75/80 hasta 250 micras. Hasta A3.



Código  
**5733501**



**PLASTIFICADORAS INSPIRE+**  
Formato A4 y A3. Plastica carteras de hasta 80 micras. Colores: rosa y azul. Joy: plastifica hasta 125 micras.



Código	Modelo
<b>210131</b>	A4 Inspire +
<b>210132</b>	A3 Inspire +
<b>201657</b>	A4 Colores Joy

**Fellowes**

**PLASTIFICADORAS SATURN 3I**  
A4 o A3. Apagado automático tras dos minutos de inactividad. Calentamiento instantáneo. Hasta fundas de 125 micras. 2 Rodillos de calor.



Código	Formato
<b>5724801</b>	A4
<b>5736001</b>	A3

**Fellowes**

**PLASTIFICADORA LUNAR A4**  
Uso doméstico. Adecuada para fundas de 80 micras. Ideal para plastificar fotos y documentos.

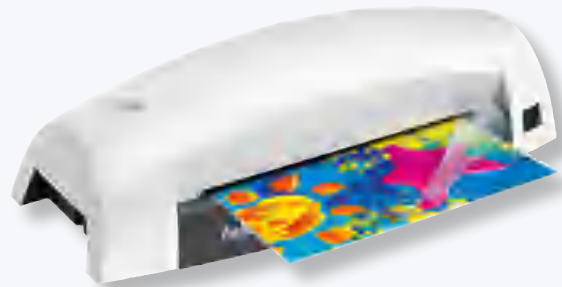

Código  
**5715601**

**LEITZ®**

**PLASTIFICADORA I-LAM TOUCH 2 TURBO A3**  
Hasta 250 micras. Previene atascos.



Código  
**7520000**

**LEITZ®**

**PLASTIFICADORA I-LAM OFFICEPRO A3**  
Hasta 175 micras. Previene atascos.



Código  
**75180084**





**NUEVO**

# LEITZ MYBOX® ORGANIZACIÓN Y ESTILO



El sistema modular MyBox® de Leitz confiere a tu hogar u oficina un estilo único. Para un almacenamiento rápido de documentos, revistas, cables, herramientas y pequeños objetos. Tienes 4 colores disponibles. ¡Te encantará ordenar!

[www.leitz.com/mybox](http://www.leitz.com/mybox)

**LEITZ®**  
JOB WELL DONE



## PLASTIFICADORA FUSION 1100 L

A4. Para fundas de 75/80 ó 125 micras.  
Se calienta en 4 minutos.



Código  
4400746



## PLASTIFICADORA 3000L A4

Rápida y cómoda, se calienta en 90 segundos.  
Plastifica documentos A4 con una cartera de 2 x 75 micras en aprox. 30 segundos; plastifica desde documentos de identidad hasta tamaño A4.

## PLASTIFICADORA 3000L A3

Rápida y cómoda, se calienta en 90 segundos.  
Plastifica documentos A3 con una cartera de 2 x 75 micras en aprox. 30 segundos; plastifica desde documentos de identidad hasta tamaño A3.

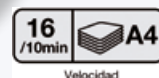

Código	Modelo
201654	3000L A4
201655	3000L A3



## PLASTIFICADORA FUSION 3100L A3

Plastifica hasta tamaño A3 en 20 segundos, empleando carteras de 2 x 75/80 a 2 x 175 micras.



Código  
201656



## PLASTIFICADORA FUSION PLUS 6000 L

Formato A3. Plastifica 1 hoja A4 en menos de 15".  
Acabado plano y transparente.



Código  
4402134EU



## PLASTIFICADORA A3 PROSRIES 3600

Formato A3. Alta velocidad. Gran volumen.



Código  
1703600



## PLASTIFICADORA FUSION PLUS 7000 L

Formato A3. Plastifica 1 hoja A4 en menos de 13". Calidad profesional.



Código  
4402133EU





## CARTERAS PARA PLASTIFICAR



Código	Descripción
201616	Cart. Plastificar A3, 80 micras
201619	Cart. Plastificar A4, 80 micras
201615	Cart. Plastificar A3, 125 micras
201618	Cart. Plastificar A4, 125 micras
201628	A5 (1254 x 216 mm.) 125 micras
201611	N.I.F. (60 x 90 mm.) 125 micras



## ESPIRALES METÁLICAS

En cajas de 100 unidades.  
Colores: blanco y negro.



### Espirales: colores blanco y negro

Código	Descripción
210591	Espiral 8 mm.
210592	Espiral 10 mm.
210593	Espiral 12 mm.
210594	Espiral 14 mm.
210595	Espiral 16 mm.



## CANUTILLOS DE PLÁSTICO PARA ENCUADERNAR

Colores: blanco y negro.

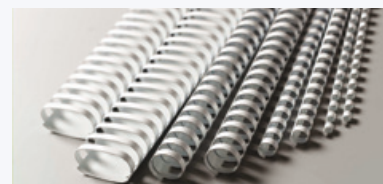

Código	Descripción
210528	Ibicomb 14 mm.
210529	Ibicomb 16 mm.
210530	Ibicomb 19 mm.



## CANUTILLOS ESPIRAL METÁLICOS

Colores: blanco y negro.



Código	Diámetro
210590	6 mm.
210596	18 mm.
210629	20 mm.
210630	22 mm.
210631	24 mm.
210632	26 mm.
210633	28 mm.
210634	30 mm.
210635	32 mm.
210636	34 mm.
210637	36 mm.



## CANUTILLOS DE ALAMBRE IBIWIRE

Color negro.  
Cajas de 100 und.



Código	Diámetro
210031	6 mm.
210032	8 mm.
210033	10 mm.
210035	12 mm.
210036	14 mm.



## CANUTILLOS METÁLICOS WIRE

Color negro.  
Cajas de 100 und.



Código	Diámetro
210044	6,4 mm.
210045	7,9 mm.
210046	9,5 mm.
210047	12,7 mm.
210048	14,3 mm.



## CONSUMIBLES DE ENCUADERNACIÓN

Canutillos de varios tamaños.  
Portadas y contraportadas,  
varios grososres y colores.

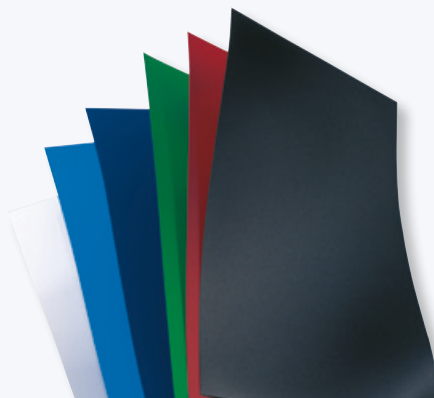

Código	Descripción
210512	Canutillo plástico 6 mm.
210513	Canutillo plástico 8 mm.
210527	Canutillo plástico 10 mm.
210515	Canutillo plástico 12 mm.
210506	Portada
210508	Contraportada blanco
210604	Contraportada color
210579	Portadas 300 micras



## ALICATES PARA ESPIRAL

Con mango de caucho para una mejor sujeción.  
Corta todo tipo de espirales metálicas y realiza un doblez para la terminación, evitando enganches.



Código  
37597



URL: [WWW.CARLIN.ES](http://WWW.CARLIN.ES)



**PORTES PAGADOS**  
por pedidos superiores a:  
**50€**



**CONSULTE SU CARLIN**  
TELÉFONO GRATUITO  
**900 35 11 99**



**DYMO**



### LETRATAG

Diseño ergonómico para su fácil manejo. Teclado ABC con pantalla de 13 caracteres, memoria para 9 etiquetas, impresión en 2 líneas, 5 estilos de letra, 8 recuadros. Utiliza cintas de 12 mm. Apagado automático. Funciona con pilas o adaptador no incluidos.

Cintas DYMO LETRATAG

Código	Descripción
810045	Cinta papel
810046	Cinta plástico
810047	Cinta metalizada
810048	Cinta tela

Código  
**S0884000**

**DYMO**



### LETRATAG LT-100T

Pantalla de 13 caracteres, memoria para 9 etiquetas. Teclado QWERTY 195 símbolos. Cintas de 12 mm. x 4 m.



Cintas D-1

Código	Ancho	Largo
810058	12 mm.	7 m.
810054	9 mm.	7 m.
810189	12 mm.	5,5 m.
810190	12 mm.	3 m.

Código  
**810167**

**DYMO**

### IMPRESORA DE ETIQUETAS LABELWRITER WIRELESS

Conexión USB, compatible con PC/Mac. Imprima etiquetas sin cables mediante Wi-Fi.



Código  
**810193**

**DYMO**

### LABELMANAGER LM160P

Rotuladora de teclas inteligentes de acceso rápido, con gran pantalla LCD. 6 tamaños de fuente, 8 estilos de texto. Puede utilizar pilas ó adaptador.



Código  
**810180**

**DYMO**

### LABELWRITER 450

Impresora de etiquetas, hasta 60 mm. de ancho. Velocidad de impresión: 51 etiquetas/minuto. Conexión USB, compatible con PC/Mac.



Código  
**810176**



Etiquetas LabelWriter

Código	Medida (mm.)	Cantidad
810160	Dirección 89 x 28	260
810161	Dirección 89 x 36	520
810162	CD 57	160
810163	Envío 101 x 54	220
810186	Durable 25 x 89	700
810187	Durable 25 x 54	160
810188	Durable 59 x 102	300

**DYMO**

### MOBILELABELER

Función de dibujo, texto de voz, bluetooth. Utiliza cintas D-1.



Código  
**1978244**



## CASIO



### CALCULADORA CIENTÍFICA SPX-570II

La pantalla le permite entrar y presentar fracciones, raíces cuadradas y otras expresiones numéricas. 417 funciones.

Código  
SPX-570II

## CASIO



### CALCULADORA CIENTÍFICA FX-991SPX

Científica. 575 funciones. Hoja de cálculo.

Código  
204267

## CASIO



### CALCULADORA CIENTÍFICA FX-3650P

Programable con pantalla de 2 líneas y diseño ergonómico. 360 Pasos de programación.

Código  
FX-3650P

## CITIZEN

Micro HumanTech



### CALCULADORA CIENTÍFICA SR-260N

165 Funciones. 10 + 2 dígitos. Tapa dura.

Código  
25973

## CASIO



### CALCULADORA CIENTÍFICA FX-82MS

240 funciones. Símbolos en pantalla igual que escritos a mano.

Código  
204231

## CASIO



### CALCULADORA CIENTÍFICA FX-82SPX

292 funciones y escritura natural. Tabla de valores de funciones.

Código  
204266



URL: [WWW.CARLIN.ES](http://WWW.CARLIN.ES)



PORTES PAGADOS  
por pedidos superiores a:  
50€



CONSULTE SU CARLIN  
TELÉFONO GRATUITO  
900 35 11 99

# Maquinaria

**ibico**

**CALCULADORAS**  
Mod. 210 X:  
10 dígitos. Extraplana.  
Mod. 212 X:  
Sobremesa de 12 dígitos.



Código	Modelo
204264	210X
204216	212X

**ibico**

**CALCULADORA 208 X**  
Sobremesa de 8 dígitos.



Código
204217

**MTL**  
Metaline

**CALCULADORAS**  
pantalla reclinada,  
12 dígitos,  
3 teclas de memoria.  
Alimentación  
solar y a pilas.  
Colores: azul, verde,  
burdeos y naranja.



Código	Modelo
204282	Pequeña
204283	Mediana

**CASIO**

**CALCULADORAS**  
**LOW COST**

**A**



8 Dígitos

**B**



12 Dígitos

**C**

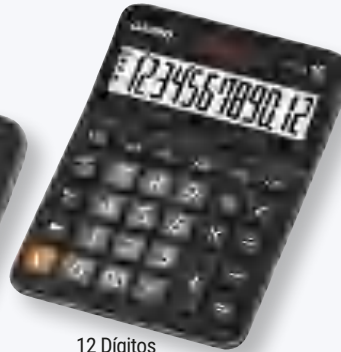

12 Dígitos

**D**

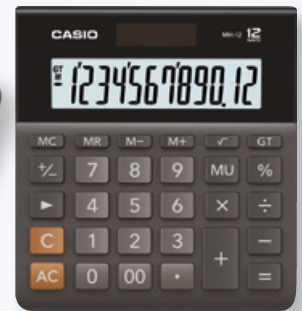

12 Dígitos

Código	Modelo
204272	(A) MS-8B-S-EC
204273	(B) MX-12B
204274	(C) DX-12B
204275	(D) MH-12

**CASIO**

**CALCULADORAS SOBREMESA**

Mod. MS-80: 8 dígitos.  
Mod. MS-100TER: 10 dígitos.  
Mod. MS-120TER: 12 dígitos.



Código	Modelo
204223	MS-80
204224	MS-100TER
204238	MS-120TER

**hp**

**CALCULADORAS**

(A): pantalla táctil de 3,5".  
(B): pantalla LCD, funciones  
empresariales  
y matemáticas.

**A**

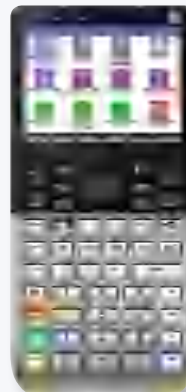

**B**



Código	Modelo
204270	(A) Gráfica Prime
204271	(B) Financiera 17BII+





**CITIZEN**  
Micro HumanTech



**CPC-112**  
Calculadora de bolsillo  
12 dígitos. Tecla  
de margen de beneficio.  
Colores:  
negro y gris.

Código  
204247

**CASIO**



**CALCULADORA  
SL-100 VER**  
Básica de 8 dígitos,  
tipo cartera.

Código  
204239

**MILAN**



**CALCULADORA  
SILVER**  
10 Dígitos.



Código  
204261

**MILAN**



**CALCULADORA TOUCH**  
12 dígitos con teclas grandes.  
Solar y pilas. Color negro.

Código  
204268



**CALCULADORA  
TOUCH DUO**  
10 dígitos, teclas grandes  
y acabado en tacto de goma.  
Colores surtidos.

Código  
204261

**CASIO**



**CALCULADORA  
FC100V**  
Financiera.

Código  
204242



**CALCULADORAS CIENTÍFICAS**  
(A): 240 Funciones. Pantalla de 2 líneas.  
(B): 249 Funciones. Matemáticas  
avanzadas.



Código Modelo  
204277 (A) 10 S+  
204278 (B) 300S+

**Rexel**



**CALCULADORA JOY**  
Pantalla de 12 dígitos.  
Doble alimentación: solar y pilas.  
Pantalla inclinada. Colores: morado,  
azul, verde lima y rosa.

Código  
210423X



URL: [WWW.CARLIN.ES](http://WWW.CARLIN.ES)



**PORTES PAGADOS**  
por pedidos superiores a:  
50€



**CONSULTE SU CARLIN**  
TELÉFONO GRATUITO  
900 35 11 99

**CASIO**

**MS-20UC**  
Sobremesa 12 dígitos,  
7 colores pastel.



Código  
**204281**

**ibico**

**CALCULADORA 101X**  
10 Dígitos. 3 Teclas de memoria. Pantalla LCD.



Código  
**IB410130**

**ibico**

**CALCULADORA 081X**  
8 Dígitos. 3 Teclas de memoria.  
Pantalla LCD.



Código  
**IB410000**

**ibico**

**CALCULADORA 082X**  
10 Dígitos. 3 Teclas de memoria.  
Funciones:  
• Costo  
• Venta  
• Margen  
• Porcentaje.



Código  
**IB410017**

**ibico**

**CALCULADORA 1221X**  
12 Dígitos. Impresión de:  
1,4 líneas x segundo  
en color negro.



Código  
**IB410055**

**CASIO**

**CALCULADORA FR-620TEC**  
Pantalla 12 dígitos, conexión a red,  
impresión bicolor.



Código  
**204246**



**ibico**



**1214 X**  
Calculadora  
con impresora  
de 12 dígitos.

Código  
**204213**

**CITIZEN**  
Micro HumanTech



**CX-32N**  
Calculadora con impresora.  
12 dígitos con  
tecla de  
impuesto.

Código  
**204249**

**CASIO**

**CALCULADORA  
HR-8TEC**

Gran pantalla de 12 dígitos.  
Alimentación 4 pilas AA.  
Adaptador opcional a la red.



Código  
**204228**

**CASIO**

**CALCULADORA  
HR-150TEC**

Gran pantalla de 12 dígitos.  
Alimentación 4 pilas AA.  
Impresión 2 colores.



Código  
**204229**

**ibico**

**CALCULADORA  
IMPRESORA 1491X**  
Impresión bicolor 14 dígitos.  
Impresión fecha.  
Medidas: 230x300x92mm.



Código  
**204214**

**ibico**

**CALCULADORA  
IMPRESORA 1231X**  
Impresión bicolor 12 dígitos.  
Impresión fecha.  
Medidas: 230x300x75mm.



Código  
**204215**



URL: [WWW.CARLIN.ES](http://WWW.CARLIN.ES)



**PORTES PAGADOS**  
por pedidos superiores a:  
**50€**



**CONSULTE SU CARLIN**  
TELÉFONO GRATUITO  
**900 35 11 99**



**Rexel**

**GRAPADORA METÁLICA METEOR**  
Grapa hasta 15 hojas.  
Colores: azul y negro.



Código  
**801364**

**Petrus**

**GRAPADORAS**  
Bambina y Majorette.

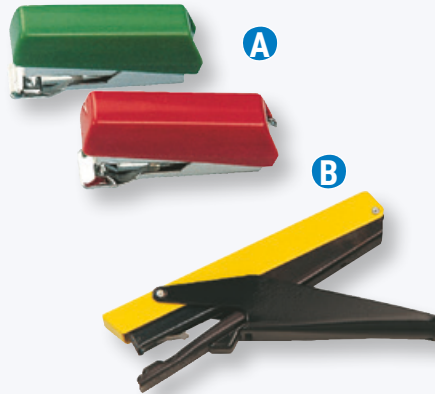

Código	Modelo
<b>801025</b>	(A) Bambina
<b>801015</b>	(B) Majorette

**Rexel**

**GRAPADORAS SIN ESFUERZO POWEREASE**

Mod. A: grapa hasta 15 hojas.  
Mod. B: grapa hasta 20 hojas. Cuerpo de ABS, Utiliza grapa 22-24/6.



Código	Modelo
<b>802326</b>	(A)
<b>802327</b>	(B)

**APLI**

**GRAPADORA POCKET**  
Incluye 2.000 grapas de colores del N°10.  
Colores surtidos.



Código  
**802329**

**office box**

**GRAPADORA PICCOLA**  
Mínimo esfuerzo.  
Doble capacidad de carga.  
5 Colores.



Código  
**801061**

**Maped**

**GRAPADORA ESSENTIAL METAL**  
Usa grapas 24/6 - 26/6.



Código  
**801059**

**Rexel**

**GRAPADORA BUDDY**  
Crapado hasta 10 hojas. Incorpora extragrapas+caja con 1.000 grapas 26/6.  
Colores surtidos.



Código  
**802318**

**Petrus**

**GRAPADORA GAMA "WOW"**  
Tipo de grapas: 22/6, 24/6, 26/6.  
Capacidad de grapado hasta 30 hojas.  
Varios colores.



Código  
**802322**

**Rexel**

**GRAPADORA CENTOR**  
Vertical.  
Capacidad para 250 hojas.



Código  
**2100595**





## GRAPADORA GAZELLE

Capacidad hasta 25 hojas. Color plata/azul. Utiliza grapas: 22-24/6 y 26/6.

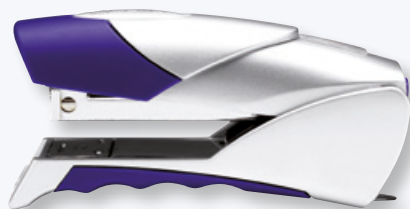

Código  
2100011



## GRAPADORA GEMINI

Ecología. 50% Reciclado. Capacidad para 20 hojas.



Código  
2100029



## GRAPADORAS

Tapa de plástico y mecanismo de carga rápida. Incluye grapas 24/6-26/6. Capacidad de grapado: 30 hojas.



Código	Modelo
802325	(A) Pro-45
801707	(B) HP-45

## Petrus

### GRAPADORA 236

Grapa 30 hojas con base interior de metal y tapa de plástico. Colores: negro, azul y rojo.



10 AÑOS  
GARANTÍA



Código  
236

## Petrus

### GRAPADORA 235

Grapa 30 hojas. Colore: azul, rojo, gris y negro.



Código  
235

## Petrus

### GRAPADORA 2001

Grapa 30 hojas, totalmente metálica. Colores: negro, azul y rojo. Usa grapas: 22/6, 24/6 y 26/6.



10 AÑOS  
GARANTÍA

Código  
801032

## Petrus

### GRAPADORA 2002

Metálica. Grapa 40 hojas. Color negro.



10 AÑOS  
GARANTÍA



Código  
623380



### GRAPADORA F30

Grapa 30 hojas. Precisión perfecta de grapado. Colores: azul, negro y rojo.



Código  
232565

## Petrus

### GRAPADORA 210

Grapa 25 hojas. Colores: negro, azul y rojo. Usa grapas: 22/6, 24/6 ó 26/6.



Código  
6233



URL: WWW.CARLIN.ES



PORTES PAGADOS  
por pedidos superiores a:  
50€



CONSULTE SU CARLIN  
TELÉFONO GRATUITO  
900 35 11 99

## Petrus



### GRAPADORA

Colores: negro, rojo y azul.  
Colores gama retro: negro, blanco, amarillo, rosa y azul.

## Petrus

### GRAPADORA GOLF 435

Plástico con mecanismo metálico.  
Usa grapas 22/6, 24/6 ó 26/6.  
Grapa hasta 30 hojas.  
Colores: azul, rojo y negro.



**10 AÑOS**  
GARANTÍA

Código	GRAPADORAS	Colores
801001	226	● ● ●
801012	Cromada 226	
801003	226 Retro	● Bl ● ● ●

Código  
**801005**

## Petrus

### GRAPADORA 635

Base y cuerpo metálico.  
Grapa hasta 30 hojas.  
Usa grapas: 22/6, 24/6 ó 26/6.  
Colores: azul, rojo y negro.



**10 AÑOS**  
GARANTÍA

Código  
**635**



### GRAPADORA JOY

Usa grapas 24/6 - 26/6.  
Grapa hasta 20 hojas.  
Colores: azul, rosa y violeta.



Código  
**801062**

## Petrus

### GRAPADORA LILIPUT

De bolsillo.  
Capacidad 12 hojas.  
Usa grapas 23/6 ó 20/0.  
Colores: rojo, azul, amarillo y verde.



Código  
**801006**



### GRAPADORA HALF STRIP ESSENTIAL METAL

Usa grapas 24/6 - 26/6.



Código  
**801060**



### GRAPADORA LOW FORCE

50% menos de esfuerzo.  
Grapado plano.  
Grapa hasta 30 hojas.  
Utiliza grapas N° 56 (26/6) y N° 16 (24/6). Incluye 1.000 grapas N° 56.  
Colores: rosa, azul, naranja y verde.



Código  
**802331**



### GRAPADORA OPTIMA 40

Grapado hasta 40 hojas, sistema que ahorra un 50% el esfuerzo.  
Grapado en plano. Utiliza grapas: 24/6 - 26/6.



Código  
**802319**





**Rexel**



**CLAVADORA**  
Fuerte carcasa de plástico.  
Utiliza grapas 23/6 ó 23/8.  
Ideal para fijar papel en tableros  
de corcho o moquetas.

Código  
**2101210**

**Petrus**



**CLAVADORA 260 TOP**  
grapas en caja de 5.000 uds.

Código	Modelo
<b>801016</b>	Clavadora
<b>801370</b>	Grapas 530/4 mm.
<b>801371</b>	Grapas 530/6 mm.
<b>801372</b>	Grapas 530/8 mm.

**Maped**



**GRAPADORA EASY**  
Más eficacia con menos  
esfuerzo. No hay riesgo  
de proyección de grapas.  
Capacidad: 100 grapas 24/6 ó  
130 grapas 26/6. Profundidad  
de grapado: 67 mm.

Código  
**801929**

**Rexel**



**GRAPADORA OPTIMA 70**  
Capacidad hasta 70 hojas. Incluye caja  
con 500 grapas. Ideal para grandes  
volúmenes. Grapado plano, sin atascos y  
sin esfuerzos.

Código  
**2102359**

**Rapid**



**TENAZA K1**  
Cromada, grapa hasta 50 hojas.  
Utiliza grapas: 24/6 y 24/8.

Código  
**801369**

**Rexel**



**TENAZA METÁLICA**  
Cromada, grapa hasta  
40 hojas. Utiliza grapas:  
24/6 y 26/6.

Código  
**2103700**



URL: [WWW.CARLIN.ES](http://WWW.CARLIN.ES)



**PORTES PAGADOS**  
por pedidos superiores a:  
**50€**



**CONSULTE SU CARLIN**  
TELÉFONO GRATUITO  
**900 35 11 99**

**Petrus**

## GRAPADORA DE TENAZA

Cromada. Capacidad grapado de 20 hojas.



Código  
44734

**Rapid**

## GRAPADORA DE TENAZA

Capacidad de grapado: 20 hojas.



Código  
24812500

**Petrus**

## GRAPADORA 221

Grapadora de tenaza cromada. Capacidad grapado de 20 hojas.



Código  
801901

**Rexel**

## TENAZA SQUALE 56

Grapa hasta 25 hojas. Color plata. Utiliza grapas del Nº 16 ó 56.



Código  
2600001

**Petrus**

## GRAPADORA 222

Grapadora de tenaza cromada. Capacidad grapado de 30/35 hojas.



Código  
801902

**Rexel**

## GRAPADORA DE TENAZA

Hasta 40 hojas. Acabado metálico. Utiliza grapas 24/8 o 26/8.



Código  
2103700



**Rexel**

**GRAPADORA ELÉCTRICA  
ÓPTIMA 20**

Grapa hasta 20 hojas, indicador led de carga de grapas, extrae grapas, a pilas y red. Grapado eléctrico.



Código  
**802315**

**Petrus**

**GRAPADORA ELÉCTRICA  
E-110**

Grapa hasta 20 hojas. Adaptador incluido.

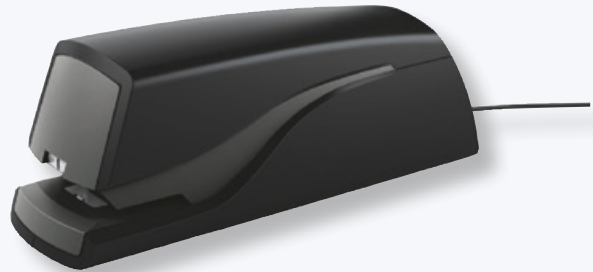

Código  
**624160**

**Rexel**

**GRAPADORA ELÉCTRICA  
ÓPTIMA 45**

Grapado sin esfuerzos de hasta 45 hojas. LED indicador de nivel bajo de grapas. Utiliza grapas Óptima 70.



Código  
**2104454EU**

**LEITZ**

**GRAPADORA  
ELÉCTRICA WOW**

Utilización con una sola mano. Flexible y portátil al llevar pilas. Grapa hasta 10 hojas. 6 Colores.



Código  
**802324**

**Rexel**

**GRAPADORA ELÉCTRICA  
POLARIS 1420**

Grapadora y perforadora. Grapa entre 2 y 20 hojas y perfora hasta 14 hojas de 80 grs. Funciona con alimentador de red ó 6 baterías AA (no incluidas). Grapas de 26/6 ó 24/6.



Código  
**802313**

**Rapid**

**GRAPADORA  
ELÉCTRICA 5025E**

Con grapado plano y capacidad para grapar de 2 a 25 hojas. Utiliza sistema de grapado en cassette. Con sistema de guía de LED. Incluye 1500 grapas.



Código  
**25095200**



URL: [WWW.CARLIN.ES](http://WWW.CARLIN.ES)



**PORTES PAGADOS**  
por pedidos superiores a:  
**50€**



**CONSULTE SU CARLIN**  
TELÉFONO GRATUITO  
**900 35 11 99**



**Rexel**

**GRAPADORA ELÉCTRICA  
ÓPTIMA GRIP**  
Grapa hasta 20 hojas.  
Funciona con pilas o corriente.



**Código**  
**2102349**

**Petrus**

**GRAPADORA DE GRUESOS  
MOD. 1600**  
Grapa hasta 100 hojas.



Código	Descripción
<b>801039</b>	Grapadora
<b>801330</b>	Grapa 23/6 (24)
<b>801329</b>	Grapa 23/10 (26)
<b>801328</b>	Grapa 23/13 (27)

**Rexel**

**GRAPADORA ODYSSEY**  
Grapa hasta 60 hojas.  
Caja de 2.500 grapas.



Código	Descripción
<b>801052</b>	Grapadora
<b>801361</b>	Grapas

**Rexel**

**GRAPADORA DE GRAN CAPACIDAD**  
Grapa hasta 160 hojas. Utiliza grapas del nº23.  
Grapas 23/20 caja de 1.000 uds.



Código	Descripción
<b>801051</b>	Grapadora
<b>801360</b>	Grapas

**Petrus**

**GRAPADORA 1400**  
Grapa hasta 60 hojas. Color plata.  
Utiliza grapas: 25/10,  
caja de 1.000 uds.



Código	Descripción
<b>623382</b>	Grapadora
<b>623386</b>	Grapas

**10 AÑOS  
GARANTÍA**

**Petrus**

**GRAPADORA  
DE BRAZO LARGO**  
Grapa hasta 40 hojas. Barra guía fácil de  
ajustar para formatos desde A6 a A2.



**Código**  
**623381**





## LUZCA LOS AUTÉNTICOS COLORES WOW

Sea diferente. Le presentamos WOW, nuestra gama más brillante. Productos de calidad en una paleta de llamativos colores para que pueda expresar su personalidad. Y ahora podrá grapar con una sola mano con la nueva grapadora eléctrica E-310.



**Petrus**

[www.petrus.es](http://www.petrus.es)

## Petrus

### GRAPAS



Código	Modelo/Cantidad
801018	Grapas 22/6 caja de 1.000
801020	Grapas 23/6 caja de 1.000
801021	Grapas N10 caja de 1.000

## Rexel®

### GRAPAS Y EXTRAERAPAS

Grapas colores: azul, morado, verde y rosa.  
Caja de 2.000 uds.



Código	Modelo
801056	Extraerapas
801356	Grapas 22/6-24/6
801357	Grapas 26/6
801368	Grapas Color

## Petrus

### EXTRAERAPAS

Modelo 111.  
Modelo 110: de tijera.



Código	Modelo
801038	(A) 111
801418	(B) 110

## Rexel®

### EXTRAERAPAS SAMSON

Hasta 160 hojas.



Código  
37201

## kangaro®

### EXTRAERAPAS



Código	Descripción
801424	(A) SR-100
801425	(B) SR-300

## Rexel®

### PERFORADORA JOY

Hasta 10 hojas.  
Colores: azul, rosa y violeta.



Código  
801449





**Rexel**

**PERFORADORA LOW FORCE**  
50% menos de esfuerzo.  
Colores: rosa y azul.



Código  
**801446**

**Petrus**

**TALADRADORA MOD. 80**  
Metálica. 2 punzones.  
Taladra hasta 16 hojas.  
Colores: negro,  
rojo, verde y azul.



**10 AÑOS**  
GARANTÍA

Código  
**6233T**

**Petrus**

**PERFORADORA MOD. 52C**  
Perfora hasta 20 hojas.  
Color: cromado.



**10 AÑOS**  
GARANTÍA

Código  
**802005**

**Petrus**

**PERFORADORA MOD. 85**  
Perfora hasta 25 hojas.  
Colores: negro, burdeos y azul.



**10 AÑOS**  
GARANTÍA

Código  
**802025**

**Petrus**

**PERFORADORAS**  
Colores: negro, rojo y azul.  
Colores Retro: negro, blanco,  
amarillo, rosa y azul.



**10 AÑOS**  
GARANTÍA

Código	Color
802007	● ● ●
802008	● Bl ● ● ●

**Rapid**

**PERFORADORA FC20**  
Perfora hasta 20 hojas.  
Colores: azul, negro y rojo.



Código  
**232564**



URL: [WWW.CARLIN.ES](http://WWW.CARLIN.ES)



**PORTES PAGADOS**  
por pedidos superiores a:  
**50€**



**CONSULTE SU CARLIN**  
TELÉFONO GRATUITO  
**900 35 11 99**

**Rapid**

**PERFORADORA ECO**  
Perfora hasta 20 hojas.  
Color negro.  
80% fabricado en material reciclado.



Código  
24845300

**Petrus**

**TALADRADORA 62**  
Perfora hasta 30 hojas.  
Colores surtidos.



**10 AÑOS**  
GARANTÍA

Código  
62T



**Maped**

**PERFORADORA ESSENTIAL METAL**  
2 Agujeros.  
Perfora hasta 30/35 hojas.



Código  
801447

**Rexel**

**PERFORADORA P240**  
Capacidad hasta 40 hojas.  
2 agujeros.



Código  
2100748

**Rexel**

**PERFORADORA P265**  
Capacidad hasta 65 hojas.  
2 agujeros de precisión.



Código  
2100982

**Rexel**

**PERFORADORA V260**  
Capacidad hasta 60 hojas.  
2 agujeros.  
Color negro.



Código  
ACCO08910

**Petrus**

**TALADRO GAMA WOW**  
Perfora hasta 30 hojas.  
Colores metalizados.



Código  
801445

**Rexel**

**TALADRADORA P215**  
Capacidad hasta 15 hojas.  
Alineación de hojas perfecta.



Código  
2100738

**Rexel**

**TALADRADORA P225**  
Capacidad hasta 25 hojas.  
Alineación de hojas perfecta.



Código  
2100743



**Petrus**



**PETRUS 95**  
 Taladradora para  
 gruesos de papel  
 de hasta  
 40 hojas.  
 Color negro.

**Código**  
**623357**

**Petrus**



**PERFORADORA 305**  
 2 Punzones. Taladros fijos,  
 perfora 65 hojas.  
 Color plata.

**Código**  
**802027**

**10 AÑOS**  
**GARANTÍA**

**Maped'**



**PERFORADORA**  
 Reduce el esfuerzo en un 50%.  
 Grande y con rotación.

Código	Descripción
801443	35 hojas
801444	65 hojas

**Petrus**



**TALADRO 582**  
 2 Agujeros.  
 Perfora hasta 250 hojas.

**10 AÑOS**  
**GARANTÍA**

**Código**  
**623363**

**Rapid**



**TALADRO HDC 65**  
 2 Punzones.  
 Perfora 65 hojas.  
 Gran capacidad.

**Código**  
**20922603**

**Maped'**



**PERFORADORA ESSENTIAL METAL**  
 2 Agujeros. Perfora hasta 30/35 hojas.

**Código**  
**801448**



URL: [WWW.CARLIN.ES](http://WWW.CARLIN.ES)



**PORTES PAGADOS**  
 por pedidos superiores a:  
**50€**



**CONSULTE SU CARLIN**  
 TELÉFONO GRATUITO  
**900 35 11 99**



**Petrus**

**TALADROS**  
4 Agujeros.



**10 AÑOS**  
GARANTÍA

Código	Modelo/Perforado
623359	72 / 16 hojas
623360	405 / 25 hojas
623361	505 / 40 hojas

**Rexel**

**TALADRO PREMIUN P425**  
4 Agujeros. Capacidad hasta 25 hojas. Indicador luminoso.



Código  
**2100753**

**Maped**

**PERFORADORA DE GRUESOS**

Hasta 150 hojas de 80 Gr.  
Empuñadura blanda y rotativa.  
Incluye 4 discos de recambio,  
punzones garantizados  
para 20.000 perforaciones.



Código  
**802309**

**Petrus**

**PERFORADORA 514**

4 Punzones.  
Taladros móviles,  
perfora 30 hojas.



**10 AÑOS**  
GARANTÍA

Código  
**802026**

**Rexel**

**PERFORADORA**

2 Agujeros.  
Gran capacidad  
Hasta 150 hojas.  
Cuerpo de acero.  
Margen de  
profundidad y  
guías de papel  
ajustables.  
Color plata/negro.



Código  
**2101234**

**Rexel**

**PERFORADORA**

4 Agujeros. Gran capacidad.  
Hasta 150 hojas.  
Robusta estructura.  
Margen de profundidad y  
guías de papel ajustables.  
Color plata/negro.



Código  
**2101235**





**A**



**B**



**(A) CONTADOR DE MONEDAS**

Cuenta todas las monedas que están en la bandeja de entrada sin parar. Capacidad de la bandeja de entrada: 300-500 Uds.

**(B) DETECTOR Y CONTADOR DE BILLETES**

Señalización bueno-malo automática. Alimentación y opción de salida del billete seleccionable: frontal o posterior. Con cuenta de número y de valor.

**(C) DETECTOR Y CONTADOR DE BILLETES**

Detección magnética, infrarojo, ultravioleta e hilo metálico.

**(D) DETECTOR DE BILLETES**

Detección por luz ultravioleta.

**C**



**D**



Código	Descripción
207027	(A) Contador
207034	(B) Detector y contador
207035	(C) Detector y contador
207036	(D) Detector luz



**ROTULADOR DE BILLETES FALSOS**



Código  
207030

**DURACELL**

**PILAS ALCALINAS**  
Uso general.  
Máxima duración.



Código	Descripción	Voltios	Pilas/blister
810119	LR06 Plus Power	1,5	4
810120	LR03 Plus Power	1,5	4
810123	6LR61 Plus	9	1
810116	LR44 botón	1,5	2
810117	DL2032 botón	3	1
810118	DL2025 botón	3	1

# MILAN®

since 1918



100 años  
una historia  
IMBORRABLE



CAPSULE

PATENTED  
DESIGN



[www.milan.es](http://www.milan.es)

MILAN since 1918



## “CONSULTE LOS CONSUMIBLES DE SU IMPRESORA HP EN: [www.hp.es/rendimiento](http://www.hp.es/rendimiento)”



### TONER

TODA LA CALIDAD  
Y LA MITAD DEL  
COSTE CON LOS  
CARTUCHOS DE  
TINTA HP XL

**50**



### CARTUCHOS DE TINTA

Código	Descripción	Referencia
<b>207790</b>	LaserJet 1010/1012/1015	Q2612A
<b>207792</b>	LaserJet 1320/1320N	Q5949A
<b>207793</b>	LaserJet 2600/2605N	Q6000A
<b>207797</b>	LaserJet 2015	Q7553A
<b>207798</b>	LaserJet 3390/3392 Alta Capacidad	Q5949X
<b>207771</b>	LaserJet 1000W/1005W/1200	C7115A
<b>207772</b>	LaserJet 2100/2200D	C4096A
<b>207770</b>	LaserJet 1100/1100A	C4092A
<b>207824</b>	LaserJet P/2035/2055D/2055DN	CE505A
<b>207825</b>	LaserJet P/1102 M/1132MFP/1210/1217	CE285A
<b>207826</b>	LaserJet M1522N/M1522NF/M1120	CB436A
<b>207827</b>	LaserJet P/1005/1006/1007/1009	CB435A
<b>207828</b>	LaserJet CP/1210/1215/1217/1510/1515	CB540A
<b>207829</b>	LaserJet P/1566/1606 LASERJET M/1536	CE278A

Descripción	Ref.
301XL Black Ink Cartridge	CH563EE
364 C/M/Y/K Ink Cartridge 4-Pack	SD534EE
301 Ink Cartridge Combo Pack	CR340EE
301 Black Ink Cartridge	CH561EE
364XL Black Ink Cartridge	CN684EE
301XL Tri-colour Ink Cartridge	CH564EE
300XL Black Ink Cartridge	CC641EE
301 Tri-colour Ink Cartridge	CH562EE
950XL Black Officejet Ink Cartridge	CN045AE
21 Black EMEA Print Cartridge	C9351AE
Officejet 901XL Black Ink Cartridge	CC654AE
300 Black Ink Cartridge	CC640EE
300 Ink Cartridge Combo 2 Pack	CN637EE
920XL Black Officejet Ink Cartridge	CD975AE
21/22 Cartridge 2 Pack	SD367AE
932XL Black Officejet Ink Cartridge	CN053AE
300XL Tri-colour Ink Cartridge	CC644EE
22 EMEA Tri Color Print Cartridge	C9352AE
350XL Black Inkjet Print Cartridge	CB336EE
343 Europe Tricolor Print Cartridge	C8766EE



### CARLIN RECOMIENDA UTILIZAR CONSUMIBLES ORIGINALES HP



#### PRO DA VINCI

imprime objetos hasta:  
20 x 20 x 20 cm. Tiene un módulo  
opcional que graba con LÁSER  
sobre materiales como madera,  
cuero o cartón. Muy sencilla  
de manejar.



### IMPRESORAS 3D

**DA VINCI JUNIOR PRO**  
compacta y práctica que imprime objetos  
de hasta 150 x 150 x 150 mm. Tiene  
una ranura para tarjeta D, que le permite  
imprimir directamente desde tarjetas  
SD. Consume 75W y es compatible con  
filamento PLA (plástico biodegradable de  
alta eficiencia).

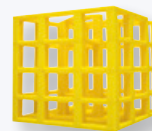

Código  
**PRO**

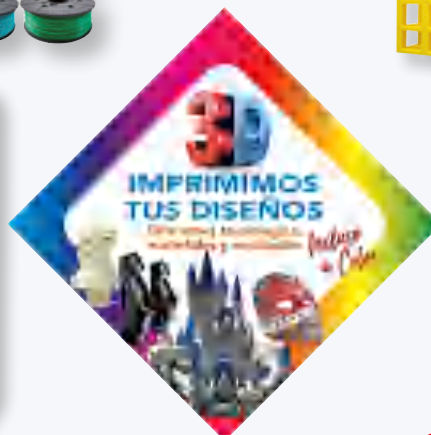

Código  
**JUNIOR PRO**

CONSULTE COLORES DE LOS CONSUMIBLES EN ABS O PLA



URL: [WWW.CARLIN.ES](http://WWW.CARLIN.ES)



**PORTES PAGADOS**  
por pedidos superiores a:  
**50€**



CONSULTE SU CARLIN  
TELÉFONO GRATUITO  
**900 35 11 99**



## IMPRESORAS PARA PYMES Y PROFESIONALES

**\*LOS EQUIPOS HP CUENTAN CON 1 AÑO DE GARANTÍA. CONSULTE PRECIOS DE AMPLIACIÓN DE LA MISMA (CAREPACK)**  
 HP recomienda el uso de cartuchos XL de tinta o láser Dual Pack para el menor coste de impresión.



**HP OFFICEJET 5230**  
 impresión hasta 1.000 páginas.  
 Impresora, copiadora,  
 escaner y fax.  
 Conectividad: 1 USB 2.0,  
 Wifi y Bluetooth.

Código	Modelo	Ref.
<b>M2U82B</b>	5230	M2U82B

**HP OFFICEJET PRO 8710**  
 impresión hasta 25.000 páginas.  
 Impresora, copiadora, escaner y fax.  
 Velocidad de impresión hasta 22ppm.  
 Inyección térmica de tinta.  
 Pantalla táctil gráfica en color de 2,65".

Código	Modelo	Ref.
<b>D9L18A</b>	8710	D9L18A



### HP LASERJET PRO M402DNE

Optimiza tu flujo de trabajo diario.  
 Imprime mientras te desplazas y comparte  
 los recursos de impresión en la red.  
 256 Mb. Ram. Res. 1200dpi.  
 Impresora Láser B/N. Pantalla gráfica LCD.  
 USB 2.0 High Speed. Velocidad de impresión  
 hasta 40 ppm.



Código	Modelo	Ref.
<b>C5J91A</b>	PRO M402DNE	C5J91A

### HP PRO 452DW

impresión hasta 50.000 páginas.  
 1 USB de alta velocidad integrado.  
 Red Ethernet 10/100 base-TX.  
 1 Año de garantía.



Código	Modelo	Ref.
<b>D3Q16B</b>	PRO 452DW	D3Q16B



Gama de impresoras EcoTank

## DI ADIÓS A LOS CARTUCHOS

TENDRÁS TINTA SUFICIENTE PARA 3 AÑOS



## REDUCE TUS COSTES DE IMPRESIÓN HASTA EN UN 74%

### EcoTANK ET-2600



- » 4.500 Páginas en Negro.
- » 7.500 Páginas en Color.
- » Impresión móvil.
- » 3 en 1: impresión, copia y escaneado.

### EcoTANK ET-2700



- » 7.500 Páginas en Negro.
- » 6.000 Páginas en Color.
- » Wi-Fi Direct.
- » Impresión móvil.
- » 3 en 1: impresión, copia y escaneado.
- » Depósito de carga frontal.

### EcoTANK ET-4750



- » 14.000 Páginas en Negro.
- » 11.200 Páginas en Color.
- » Wi-Fi Direct y Ethernet.
- » Impresión móvil.
- » LCD táctil color de 6,1 cm.
- » Bandeja frontal de 250 hojas.
- » 3 en 1: impresión, copia y escaneado.
- » ADF de 30 páginas.
- » Impresión dúplex.

Para más detalles, visita: [www.epson.es/EcoTank](http://www.epson.es/EcoTank)  
 Consulte promociones en: [www.epson.es/promo-reembolso](http://www.epson.es/promo-reembolso) y [www.epson.es/promo-garantia](http://www.epson.es/promo-garantia)



X3

3 veces más fácil



Los ensayos han demostrado que las tijeras X3 son un 300 % más potentes que las tijeras convencionales a la hora de cortar plástico, plástico blando, cartón, textil, papel, plantas y cinta.

	Acero inoxidable	Anti-adherente	Titanio
	<b>GARANTÍA DE 10 AÑOS</b>	<b>GARANTÍA DE 25 AÑOS</b>	<b>GARANTÍA VITALICIA</b>
Hojas curvadas patentadas	•	•	•
Fácil de cortar cinta adhesiva		•	•
Permanece afilada después de 33 km de corte			•



Yarchivo®  
2000

**(A) REPOSAPIÉS AJUSTABLE**  
En altura. Superficie efecto masaje.  
Cumple normativa de riesgos laborales.  
**(B) REPOSAPIÉS ERGONÓMICO**  
Con base antideslizante.



Código	Descripción
206808	(A) Ajustable
206807	(B) Ergonómico

Kensington

**REPOSAPIÉS**  
(A) Altura regulable e inclinable de 0 a 20°.  
(B) Standard, inclinación regulable 3 posiciones de 10 a 15°.



Código	Modelo
206810	(A)
206811	(B)

3M

**REPOSAPIÉS METÁLICOS**  
Gran superficie antideslizante,  
ajustables en altura  
y ángulo.

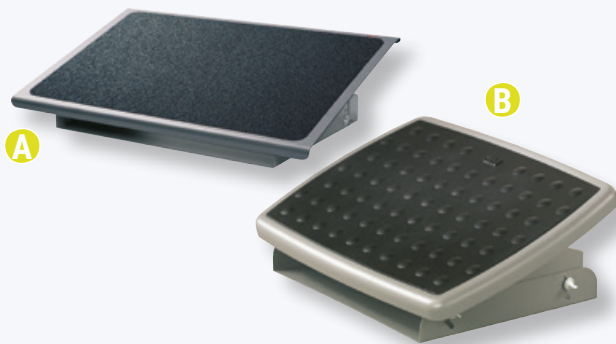

Código	Tamaño (cm)
207096	(A) 35 x 56
206806	(B) 33 x 45

Fellowes

**REPOSAPIÉS TÉRMICO**  
Sistema de calor/aire, regulable en altura.  
Permite tener los pies a la temperatura deseada. 3 niveles de regulación.



Código
206812

Kensington

**REPOSAPIÉS SOLEREST**  
Varias opciones de inclinación  
para un confort personalizado.  
Hasta 6 posiciones.  
**REPOSAPIÉS SOLEMESSAGE**  
Alivia y masajea. 5 Alturas ajustables.  
Inclinación de 30°. Ayuda a mejorar  
la circulación.



Código	Modelo
56148	(A) Solerest
56155EU	(B) Solemassage

Fellowes

**REPOSAPIÉS METÁLICO**  
Ajustable a tres alturas.  
Sólida plataforma metálica.



Código
8064101



**Fellowes**

## REPOSAPIÉS EFECTO REFRESH

Proporciona un refrescante flujo de aire. 2 posiciones.



**Código**  
**206814**

**Kensington**

## REPOSAMUÑECAS DE GEL

Para teclado y ratón. Exclusivo diseño que apoya los movimientos naturales cuando se trabaja con el teclado. Reduce la fatiga de las muñecas.



Código	Descripción
<b>62385</b>	Teclado Negro
<b>64272</b>	Teclado Azul
<b>62386</b>	Ratón Negro
<b>64273</b>	Ratón Azul

**Fellowes**

## REPOSAMUÑECAS FLEXIBLE

Con efecto balanceo. Modelos: ondas y océano.



**Código**  
**207080**

**Fellowes**

## REPOSAMUÑECAS Y ALFOMBRILLA DE GEL

Color azul.



Código	Descripción
<b>206955</b>	Alfombrilla
<b>206956</b>	Reposamuñecas

**Fellowes**

## ALFOMBRILLA Y REPOSAMUÑECAS

Ergonómicos, diseñados para evitar el síndrome del túnel Carpiano. Protección antibacterias Microban. Colores: azul y negro.



Código	Descripción
<b>210095</b>	Alfombrilla
<b>210096</b>	Reposamuñecas

**Kensington**

## ALFOMBRILLA PARA RATÓN CON REPOSAMUÑECAS

Con cojín de gel viscoelástico.



**Código**  
**62404**

**Fellowes**

## ALFOMBRILLAS ECONÓMICAS

Antideslizantes.

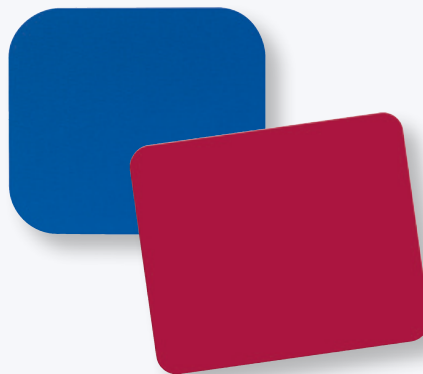

**Código**  
**210097**

**Kensington**

## REPOSAMUÑECAS Y ALFOMBRILLA DE ESPUMA

Base antideslizante. Colores: azul y negro.



Código	Descripción
<b>207064</b>	Reposamuñecas
<b>207065</b>	Alfombrilla



URL: [WWW.CARLIN.ES](http://WWW.CARLIN.ES)



**PORTES PAGADOS**  
por pedidos superiores a:  
**50€**



**CONSULTE SU CARLIN**  
TELÉFONO GRATUITO  
**900 35 11 99**



## REPOSAMUÑECAS

Adaptable, relleno de gel. Fabricado con material no tejido que reduce la fricción. Regulable en altura, no se mueve.



Código	Modelo
207093	(A)
207094	(B)
207095	(C)



## ALFOMBRILLA CON REPOSAMUÑECAS

Memory Foam. Se adapta al peso y calor corporal sin perder su forma.



Código
9172801

## TOSHIBA

Leading Innovation >>>



**PEN DRIVES, TARJETAS DE MEMORIA Y DISCO DURO**

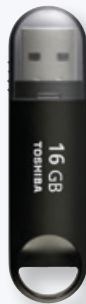

Código	Descripción
20140	Pen drive 16 Gb. Blanco
20141	Pen drive 32 Gb. Blanco
20142	Pen drive 64 Gb. Blanco
20143	Pen drive 16 Gb. Plata llavero
20144	Pen drive 32 Gb. Plata llavero
20150	Micro SDHC 8 Gb.
20151	Micro SDHC 16 Gb.
20152	Micro SDHC 32 Gb.
20153	Micro SDXC 16 Gb.
20154	Micro SDXC 32 Gb.
20155	Micro SDXC 64 Gb.
20156	Disco duro 3.0 1 Tb.



## BOLÍGRAFO Y PUNTERO LÁSER

(A) Bolígrafo puntero telescópico. Tinta azul, alcance de 625 mm.  
(B) Puntero láser extraplano.



Código	Descripción
34431151	(A) Bolígrafo Láser
303411	(B) Puntero Láser



## AURICULARES INALÁMBRICOS

Mod. cs540:

Permite desplazarse hasta 120 m. Mejora la productividad: llamadas telefónicas con manos libres. Comodidad durante todo el día: libere ambas manos mientras está al teléfono. Incluye descolgador automático HL10, hasta 20 m. de distancia.

Mod. Voyager:

Trabaje en la oficina, de camino a casa, e incluso desde su hogar. Pensado para un estilo de trabajo flexible, el auricular Voyager Legend CS ha sido diseñado para que pueda llevarlo consigo a lo largo del día.



Código	Modelo
207032	(A) CS540
207037	(B) Voyager Legend™ CS





**Fellowes**

## COJINES LUMBARES

- (A) Espuma de alta densidad y funda extraíble.  
Apoyo ideal para la espalda.  
(B) Con respaldo ergonómico de rejilla.

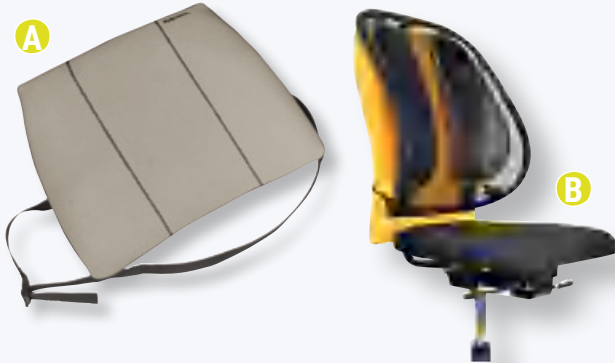

Código	Descripción
207135	(A) Cojín
207210	(B) Soporte respaldo

**Kensington**

## COJÍN LUMBAR

Con espuma viscoelástica.  
Correas de fácil ajuste.



Código
ACCO82025

**Kensington**

## RESPALDO ERGONÓMICO MOLDEABLE



Código
207211

**Kensington**

## TECLADOS



Código	Descripción
207091	(A) Slim
207086	(B) Standard

**Kensington**

## TECLADOS



Código	Descripción
207098	(A) Set teclado + ratón inalámbrico
207099	(B) Set teclado + ratón inalámbrico Profit

**silver ht**

## MOUSE PACK

Alfombrilla + ratón.  
Colores y negro. Teclado wireless, colores: blanco y turquesa.



Código	Modelo
206908	Mouse pack
207000	Teclado

**Fellowes**



**REGLETAS**

6 tomas + línea telefónica y  
8 tomas + línea telefónica  
y LAN/ADSL.

Código	Protección
205231	6 tomas 950 julios
205232	8 tomas 1.680 julios

**Kensington**

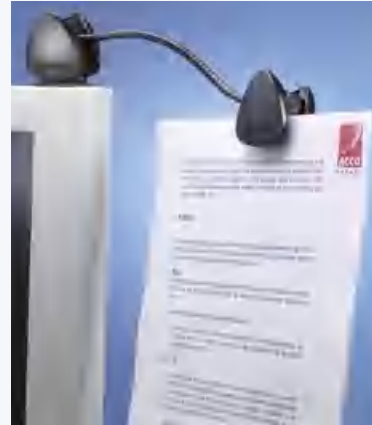

**ATRIL**

Flexible con clip,  
compacto y portátil.

Código  
**410118**

**Kensington**

**PRO FIT  
INALÁMBRICO**

Colores: azul, verde, gris y rojo.



Código  
**210127**

**Kensington**

**RATÓN SLIMBLADE**

Láser Inalámbrico.  
Receptor nano.



Código  
**210136**

**Kensington**

**RATÓN SOBREMESA**

Con cable.



Código  
**210126**

**Kensington**

**RETRACTIL PRO FIT**

El cable retráctil  
se almacena en el  
interior de la carcasa  
del ratón.



Código  
**210089**



 Kensington

**RATÓN  
INALÁMBRICO  
ÓPTICO**



Código  
**210134**

 Kensington

**VALUMOUSE  
NEGRO**  
Con cable USB.



Código  
**210129**

 Kensington

**RATÓN  
CON CABLE**  
Sensor óptico  
de alta definición.



Código  
**K72369EU**

 Kensington

**RATÓN  
PROFIT  
ÓPTICO**  
Sensor óptico  
de alta definición.



Código  
**K72355EU**

 Kensington

**RATÓN**  
Inalámbrico óptico.  
Diseño ergonómico.



Código  
**K72370EU**

 Kensington

**TRACKBALL  
SLIMBLADE**  
Mayor rapidez de  
movimiento que un ratón  
convencional.



Código  
**K72327EU**

 Kensington

**RATÓN  
PRO FIT**  
Con nano-receptor.  
Sensor óptico de alta  
definición.



Código  
**210135**

 Kensington

**RATÓN  
LÁSER PROFIT  
BLUETOOTH**



Código  
**K72451WW**

 Kensington

**RATÓN  
PORTÁTIL**  
Inalámbrico. Sensor Láser  
de 1000 ppp. de alta definición.



Código  
**210133**



URL: [WWW.CARLIN.ES](http://WWW.CARLIN.ES)



**PORTES PAGADOS**  
por pedidos superiores a:  
**50€**



**CONSULTE SU CARLIN**  
TELÉFONO GRATUITO  
**900 35 11 99**



**Feljowes**

**SOPORTE METÁLICO CPU CON RUEDAS**

Ahorro de espacio.  
Ajustable al ancho de la CPU.



Código  
**206954**

**Feljowes**

**SOPORTE**

Para ordenador portátil.  
Admite hasta 5 Kg.



Código  
**206919**

**Feljowes**

**SOPORTE**

Smart Suites,  
diseño triangular.  
Soporta monitores TFT  
hasta 21".



Código  
**206940**

**Feljowes**

**SOPORTE CPU EN "X"**

Apertura ajustable 70-280 mm.  
Soporta hasta 50 Kg.  
No necesita montaje.



Código  
**207077**

**Feljowes**

**SOPORTE**

4 Cajones para  
documentos A4,  
soporta hasta 34 Kg.



Código  
**206913**

**Feljowes**

**SOPORTE GIRATORIO**

45°, con bandeja inferior. Soporta  
monitores de hasta 14Kg.



Código  
**206942**

**Feljowes**

**SOPORTE PARA MONITOR**

Soporta pantallas TFT o CRT  
de hasta 36 Kg. Espacio para  
guardar el portátil debajo.  
Bandeja para  
organizar  
los artículos  
esenciales  
de oficina.



Código  
**210085**

**Feljowes**

**BRAZOS DE PANTALLA**

Sencillo o doble. Permite ajustar los monitores  
vertical u horizontalmente,  
así como en inclinación.



Código	Descripción
405066	(A) Sencillo
405067	(B) Doble



**Kensington**



### SOPORTE GIRATORIO PARA MONITOR

3 Compartimentos. Permite alcanzar y acceder fácilmente a los utensilios de escritorio. Adaptable para monitores de pantalla plana de hasta 18,5 Kg. Varios compartimentos. Base metálica.



**Código**  
**206931**

**office box**

### CRISTAL AIR

Soporte para monitor. Hasta 15 kg. Colores: negro y blanco.

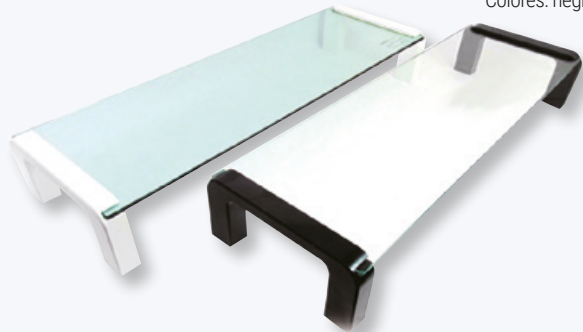

**Código**  
**206915**

**Kensington**



**B**



**C**



**D**



### SOPORTES PARA MONITOR

3 Ajustes de altura. Deja espacio de almacenamiento bajo la plataforma universal que se adapta a cualquier monitor de hasta 21" y 18 Kg.

Código	Modelo
410121	(A)
410122	(B)
410123	(C)
410124	(D)

**Kensington**

### BRAZOS EXTENSIBLES

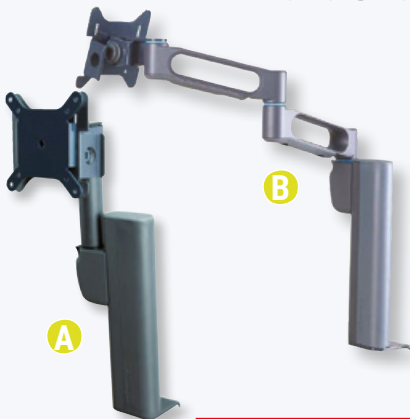

Código	Descripción
K60903US	(A) Corto
K60904US	(B) Largo

**Kensington**

### CABLE PARA PORTÁTIL

Resistente cable de acero.



**Código**  
**64020**

**Kensington**

### CABLE PARA PORTÁTIL



**Código**  
**K64637WW**



## TIRAS Y CINTAS PARA AGRUPAR CABLES

(A): Tira pequeña. 5 Colores.  
(B): Cinta 5 m. x 10 mm.



Código	Descripción
705000	(A) Tiras
705001	(B) Cinta



## SOBRES DE PAPEL PARA CD'S

Colores surtidos (10 por color), en cajas de 50 uds. Color blanco en cajas de 50 uds.



Código	Descripción
509358	Blanco
509359	Colores



## CARPETA PARA CD'S

Con protector interior. Colores surtidos.



Código
45315



## CARTERA PORTA USB

Cierre de cremallera. 6 compartimentos para guardar las memorias USB. Colores surtidos.



Código
509360



## CARPETA

Carpeta de 10 anillas con 10 fundas. Incluye fundas especiales que protegen del polvo. Ventanilla transparente. Color Antracita.



Código
410537



## CD'S-DVD'S



Código	Descripción
415113	CD-R 1X-52X 80 Min.700 Mb. 10 uds.
415111	CD-R 1X-52X 80 Min.700 Mb. 25 uds.
415108	CD-R 1X-52X 80 Min.700 Mb. 50 uds.
415121	CD-RW 80 Min.700 Mb. 10 uds.
321490	DVD-R 4,7 Gb. 120 Min. 5 uds.
416965	DVD-RW 4,7 Gb. 120 Min. 5 uds.



## BOLÍGRAFO STYLUS 2 EN 1

Con puntero para pantallas táctiles.



Código	Modelo
303352	Capuchón
303364	4 Colores



## BOLÍGRAFO P1 TOUCH STYLUS

Con puntero para pantallas táctiles acabado en tacto de goma. Colores: azul, negro y rojo.



Código
303386



## BOLÍGRAFO STOLA

Con punta touchpad para pantallas táctiles.



Código
303389





**Felloses** **ESPUMA, TOALLITAS Y CD LIMPIADOR**

Código	Descripción
210121	Espuma 400 ML.
210122	Toallitas 100 Uds.
210123	CD Limpiador

**APLI** **PRODUCTOS DE LIMPIEZA**  
Amplia gama. Ayuda a mantener el ordenador en perfectas condiciones.

Código	Descripción
210070	Aire comprimido 400 ml.
210071	Toallitas 100 uds.
210072	Toallitas húmedo/seco 20 uds.
210073	Spray pantallas 250 ml.
11298	Aire comprimido 300 ml.
210130	Kit limpiador CD/DVD

**tesa** **CINTA PVC**  
66 m. x 12 mm.  
Colores: rojo, verde, azul y amarillo.

Código
4204

**APLI** **CINTAS DE EMBALAR**

Código	Color	Medidas (mm)
11590	Transp. PVC	66 x 48
11591	Marrón PVC	66 x 48
11592	Transp. PP.	66 x 48
11593	Marrón PP.	66 x 48
1702	Blanco PP.	66 x 48

**tesa** **PRECINTOS**  
Marrón, blanco y transparente.

Código	Color	Medidas (mm)
705111	P.P. Marrón	66 x 50
705112	P.P. Marrón	132 x 50
705068	Blanco	66 x 50
705069	Blanco	132 x 50
705070	Transparente	66 x 50
705071	Transparente	132 x 50
705092	PVC Marrón	66 x 50
705093	PVC Transparente	66 x 50
705131	Papel	50 x 50

**APLI** **DISPENSADOR DE PRECINTO**

Código
705116

**tesa** **DISPENSADORES DE PRECINTO**

Código	Descripción
705074	(A) Disp. + 2 rollos
705125	(B) Disp. + 1 rollo

**APLI** **PISTOLA DE COLA + 2 BARRAS**  
Recambio pack con 10 barras de 7,5 mm.

Código	Descripción
700023	Pistola de cola
700024	Recambio 10 barras

# Embalaje

**APLI**

## BOLSAS AUTOCIERRE

Paquetes de 100 und.  
Varias medidas.



Código	Medidas
511017	60 x 80 mm.
511018	80 x 120 mm.
511019	100 x 150 mm.
511020	120 x 180 mm.

**Fabriva**  
sprintjet

## OVILLOS Y BOBINAS



Código	Descripción
511033	Ovillo cáñamo
511034	Bobina sisal
511035	Bobina P.P.

**FIXO**  
Pack

## CAJAS DE EMBALAJE 4 SOLAPAS



Código	Medidas
511023	300 x 200 x 150 mm.
511024	400 x 290 x 220 mm.
511025	500 x 340 x 310 mm.
511026	600 x 400 x 290 mm.

**FIXO**  
Pack

## FILM DE PALETIZAR Y APLICADOR

Bobinas de 23 micras.



Código	Descripción
502096	Film Transparente
502097	Film Negro
502098	Aplicador

**Fabriva**  
sprintjet

## BOBINAS EMBALAJE



Código	Descripción
502074	Kraft 41 Kg.
502075	Kraft 25 Kg.
502076	Blanco 41 Kg.
502077	Blanco 25 Kg.

**Fabriva**  
sprintjet

## BOBINAS EMBALAJE

Kraft. 1 x 250 m.  
Colores: negro, azul,  
verde, naranja, rojo y  
amarillo.



Código
81025

**COMERCIAL**

## GUILLOTÍN PORTABOINAS



Código
502078

**APLI**

## ROLLOS DE BURBUJA



Código	Medida
502095	0,50 cm. x 3 m.
502094	0,50 cm. x 5 m.
502092	0,50 cm. x 10 m.
502093	1 x 25 m.



**APLI**

**ETIQUETADORA TEXTIL Y NAVETES**  
De 25 y 50 mm. (5.000 uds.)



Código	Descripción
700020	Etiquetadora
700021	Navetes 25 mm.
700022	Navetes 50 mm.

**APLI**

**ETIQUETADORAS**  
1 ó 2 Líneas. Útil para marcar sus productos. Etiquetas blancas para etiquetadoras.



Código	Descripción
700016	Etiqu. 1 línea y 8 dígitos.
700017	Etiqu. 2 líneas y 10 dígitos
700018	Etiquetas 1 l. (6.000 uds.)
700019	Etiquetas 2 l. (6.000 uds.)

**Fabriva**  
sprintJet

**ETIQUETAS TEXTOS**  
200 Etiquetas por rollo.



Código	Descripción
707375	Portes pagados
707376	Contiene Albarán
707377	Frágil
707379	Urgente

**APLI**

**ETIQUETAS TEXTOS**  
Rollos de 200 uds.



Código	Descripción
00324	Envío
00295	Contiene Albarán
00296	Frágil

**Sam**

**SOBRES DOCUFIX**  
Cajas de 250 und.



Packing List Impreso

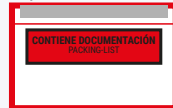

Código	Medidas
707385	140 x 125 mm.
707386	175 x 135 mm.
707387	240 x 135 mm.

**APLI**

**SOBRES PORTADOCUMENTOS**  
Cajas de 100 uds.  
Varias medidas.



Código	Medida
00343	173 x 125 mm.
01467	240 x 140 mm.
01468	240 x 180 mm.

**Fabriva**  
sprintJet

**TUBOS PARA ENVÍO**  
Medidas:  
50 Ø x 760 mm.



Código
109005

**Q-CONNECT**

**TABURETE CON RUEDAS**  
Dos peldaños.  
Colores: gris, negro y azul.



Código
907138

**Q-CONNECT**

**ESCALERAS**



Código	Peldaños
907141	3
907142	4
907143	5



URL: [WWW.CARLIN.ES](http://WWW.CARLIN.ES)



**PORTES PAGADOS**  
por pedidos superiores a:  
**50€**



**CONSULTE SU CARLIN**  
TELÉFONO GRATUITO  
**900 35 11 99**





**CARRETILLA**  
Hasta 200 Kg.

Código  
**903567**



**CARRETILLA PLEGABLE**  
Hasta 90 Kg.

Código  
**903570**



**PLATAFORMAS PLEGABLES**



Código	Capacidad
<b>903568</b>	150 Kg.
<b>903569</b>	300 Kg.



**CAJAS POSTALES**

Cierre automático adhesivo y fácil apertura. Tubos cuadrados para envío, extensible. Tamaño A4/A3.



Código	Descripción
<b>511027</b>	Caja mediana
<b>511028</b>	Caja grande
<b>511032</b>	Tubos



**CARTELES ANUNCIADORES**  
Varios tamaños.



Código	Descripción	Medidas (cm.)
<b>610004</b>	Se Vende	50 x 70
<b>610005</b>	Se Alquila	50 x 70
<b>610006</b>	Se Vende	23 x 50
<b>610007</b>	Se Alquila	23 x 50



**CENICERO METÁLICO**

Cenicero de pared con cerradura y dos llaves de repuesto. Fabricado en acero. Dispone de una bandeja para recoger colillas. Se vende con los accesorios necesarios para colgarlo en la pared.



Código  
**37600**



Q-CONNECT®



## ALFOMBRA DE SUELO

Superficie protectora para suelos fabricado en PVC. Resistente y cómodo de pisar, para proteger el desgaste que sufren los parquets y suelos, debido a la fricción de las ruedas de la silla. Aíslan de la humedad y del frío.

Código	Medidas	Grosor
<b>32378</b>	914 x 1.219 mm.	2,5 mm.
<b>32379</b>	1.143 x 1.346 mm.	2,5 mm.

Q-CONNECT®



## ALFOMBRA DE SUELO

Superficie protectora para moquetas fabricado en PVC. Resistente y cómoda de pisar, protege del desgaste que sufren las moquetas, suelos y parquets, con la fricción de las ruedas de la silla. Aísla de la humedad y del frío.

Código	Medidas	Grosor
<b>32377</b>	1.143 x 1.346 mm.	2,5 mm.

Yarchivo®  
2000

## PLACAS DE SEÑALIZACIÓN

normalizadas, fabricadas en PVC

### FOTOLUMINISCENTES

Medidas: 224 x 327 mm.

Código	Descripción
<b>108283</b>	Salida Emergencia
<b>108284</b>	Salida Emergencia izq.
<b>108285</b>	Salida Emergencia der.
<b>108286</b>	Extintor
<b>108287</b>	Boca de Incendio



**DISPONIBILIDAD DE TODAS LAS SEÑALES DE LA LEY ANTITABACO RECOMENDADAS POR CADA COMUNIDAD AUTÓNOMA**

### NO FOTOLUMINISCENTES

Medidas: 210 x 297 mm.

**CONSULTE NUESTRA GAMA DE ROTULACIÓN**

Código	Descripción
<b>108288</b>	Prohibido Fumar
<b>108289</b>	Perros NO
<b>108290</b>	Prohibido El Paso



Yarchivo®  
2000

## RELOJES

(A) Analógico  
Diámetro 40 cm.  
Color plata.  
(B) Cuarzo  
Diámetro 60 cm.  
Color acero.



Código	Modelo
<b>CE11700</b>	A
<b>CE11716</b>	B

Yarchivo®  
2000

## RELOJES

(A) Analógico  
Diámetro 30 cm. Pila incluida.  
**Consulte otros colores.**  
(B) Analógico silencioso  
Colores: azul, verde y rosa.

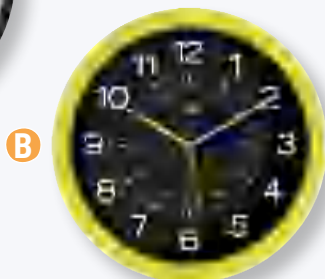

Código	Modelo
<b>907161</b>	A
<b>CE820</b>	B

liderpape®

## PORTAPLANOS EXTENSIBLE

Fabricado en PVC.  
Extensible hasta 125 cm.  
Medida original: 75 cm.  
Diámetro: 9 cm. Se puede fijar en diferentes longitudes de extensión. Con cinta para colgar.

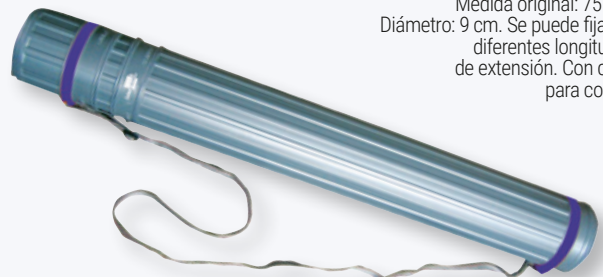

Código	Color
<b>36136</b>	Negro
<b>36137</b>	Gris
<b>36138</b>	Azul



URL: [WWW.CARLIN.ES](http://WWW.CARLIN.ES)



**PORTES PAGADOS**  
por pedidos superiores a:  
**50€**



**CONSULTE SU CARLIN**  
TELÉFONO GRATUITO  
**900 35 11 99**

# Etiquetaje

## APLI

### ETIQUETAS AUTOADHESIVAS

Plegadas en zig-zag.  
Color: Blanco.



Plegadas

Envase Micro

Código	Medida (mm.)	Salida	Etq./Caja
707034	88,9 X 23,3	1	2.004
707037	101,6 x 36	1	1.224
707038	101,6 x 48,7	1	918
707039	88,9 X 23,3	2	4.008
707040	88,9 x 36	2	2.672
707041	101,6 x 23,3	2	3.672

Código	Medida (mm.)	Salida	Etq./Caja
707081	88,9 x 23,3	1	6.000
707082	88,9 x 36	1	4.000
707085	101,6 x 36	1	4.000
704208	101,6 x 48,7	1	3.000
704194	137,2 x 74,1	1	2.000
707086	88,9 x 23,3	2	12.000
707087	88,9 x 36	2	8.000
704212	101,6 x 36	2	8.000
704000	88,9 x 23,3	3	18.000

## APLI

### ETIQUETAS POLIÉSTER PARA INK-JET TRANSPARENTES



Código	Descripción	Unds.
707312	Plata 210 x 297 mm.	20
707313	Permanente 48,5 x 25,4 mm.	440
707314	Permanente 70 x 37 mm.	240
707315	Permanente 99,1 x 38,1 mm.	140
707316	Permanente 210 x 297 mm.	10

## APLI

### ETIQUETAS ADHESIVAS

Láser, Ink-Jet y fotocopiadora.  
Bolsas de 25 hojas.  
Tamaño A4.

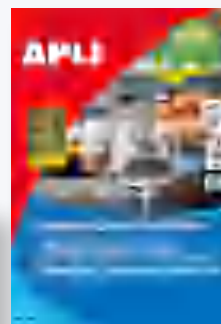

Código	Descripción
707416	Blancas 70 x 37 mm. 600 uds.
707417	Blancas 210 x 297 mm. 25 uds.
707418	Archivo 190 x 38 mm. 175 uds.
707419	Archivo 190 x 61 mm. 100 uds.
707420	Remov. 17,8 x 10 mm. 6.750 uds.
707421	Remov. 25,4 x 10 mm. 4.725 uds.
707422	Remov. 35,6 x 16,9 mm. 2.000 uds.

## APLI

### ETIQUETAS AUTOADHESIVAS DE POLIÉSTER

Para impresora láser y fotocopiadora.  
20 hojas en formato A4.



Código	Medida (mm.)	Colores
707260	48,5 x 25,4	Transparente
707261	64,6 x 33,8	Blanco
707262	70 x 37	Transparente
707263	105 x 148	Blanco
707389	210 x 297	Transparente
707265	210 x 297	Blanco

## APLI

### ETIQUETAS MULTIMEDIA Y CÁRTULAS



Código	Diámetro (mm.)	Descripción
709002	114 ø	CD/DVD removible 50 uds.
707287	117 ø	CD/DVD removible 50 uds.
707288	117 ø	CD/DVD opaco 50 uds.
707289	117 ø	CD/DVD glossy 20 uds.
707290	114 ø	CD/DVD opaco 50 uds.
707320	114 ø	CD/DVD glossy 20 uds.
707321	117 ø	CD/DVD mate Alta Res. 20 uds.





**CARLIN**

**ETIQUETAS AUTOADHESIVAS**

LÁSER, INK-JET y FOTOCOPIADORA.  
Cajas de 100 hojas tamaño Din A4.

**Código Medidas (mm.)**

707125	38 X 21,2
707126	64,6 X 33,9
707127	70 X 25,9
707128	70 X 35
707129	70 X 37
707130	105 x 37
707131	105 x 40
707132	105 x 42,3
707133	105 x 70
707134	210 x 296,3
707135	48,5 x 25,4
707136	52,5 x 29,7
707138	97 x 42,3
707139	105 x 29
707140	CD
707141	105 x 148
707142	70 x 67,7



CONSULTE OTRAS MEDIDAS

**APLI**

**ETIQUETAS COLGANTES**  
Blancas con hilo.



Código	Descripción
707411	9 x 24 mm. 1.000 uds.
707412	18 x 29 mm. 1.000 uds.
707413	22 x 35 mm. 500 uds.
707414	28 x 43 mm. 500 uds.
707415	36 x 53 mm. 500 uds.

**APLI**

**ETIQUETAS BLANCAS**  
Escritura manual.  
10 hojas.



**Código Medidas (mm.) / Cantidad**

707423	12 x 18 / 560 uds.
707424	16 x 22 / 420 uds.
707425	19 x 27 / 250 uds.
707426	20 x 50 / 150 uds.
707427	20 x 75 / 100 uds.
707428	25 x 40 / 160 uds.
707429	26 x 54 / 120 uds.
707430	34 x 53 / 90 uds.
707431	34 x 67 / 60 uds.
707432	53 x 100 / 30 uds.

**APLI**

**ETIQUETAS PARA IMPRESORA LÁSER DE ALTA VELOCIDAD.**

Caja de 250 hojas.



**Código Medida (mm.)**

707273	38 x 21,2
707274	48,5 x 25,4
707213	70 x 35
707214	70 x 37
707277	97 x 67,7
707217	105 x 35
707278	105 x 37
707218	105 x 42,4
707219	105 x 74
707279	105 x 148
707220	210 x 148
707221	210 x 297

**APLI**

**ETIQUETAS REMOVIBLES**

Impresora láser, fotocopiadora o Ink-Jet.  
Cajas de 100 hojas.

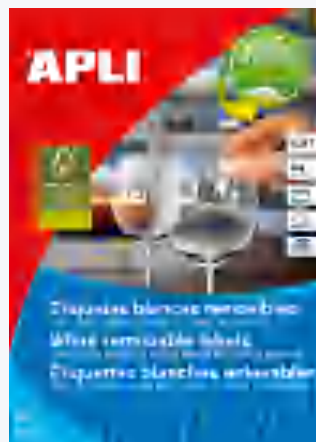

**Código Medida (mm.)**

707237	36,8 x 23,8
707238	38 x 21,2
707240	48,5 x 25,4
707242	64,6 x 33,8
707243	97 x 42,4

**APLI**

**KIT ETIQUETADOR**

Contiene: 12 etiquetas, software CD Label y centrador de etiquetas.



**Código**  
707291

**APLI**

**ETIQUETAS CANTOS ROMOS**

Impresora láser, fotocopiadora o Ink-Jet.  
Cajas de 100 Hojas.



**Código Medida (mm.)**

707247	63,5 x 38,1
707252	99,1 x 34
707255	99,1 x 67,7
707256	99,1 x 93,1
707257	99,1 x 139



URL: [WWW.CARLIN.ES](http://WWW.CARLIN.ES)



**PORTES PAGADOS**  
por pedidos superiores a:  
**50€**



**CONSULTE SU CARLIN**  
TELÉFONO GRATUITO  
**900 35 11 99**

# Etiquetaje

**APLI**

**ETIQUETAS AUTOADHESIVAS BLANCAS**

Caja de 100 hojas Din A4, para impresora láser, Ink-Jet y fotocopiadora.



Código	Medida (mm.)
707201	70 x 35
707202	70 x 37
707229	70 x 42,4
707231	97 x 42,4
707286	105 x 29
707222	105 x 35
707203	105 x 37
707204	105 x 40
707207	105 x 42,4
707233	105 x 48
707234	105 x 57
707206	105 x 70
707235	105 x 74
707212	105 x 148
707236	210 x 148
707205	210 x 297
707325	52,5 x 29,7

Código	Medida (mm.)
707209	38 x 21,2
707223	48,5 x 16,9
707224	48,5 x 25,4
707225	52,5 x 21,2
707208	64,6 x 33,8
707210	70 x 25,4
707200	70 x 30

**APLI**

**TARJETAS DE VISITA**



Código	Medida (mm.)	Descripción
707371	90 x 50,8	Visita microperforado
406026	86 x 55	Convención microperforado
406165	89 x 51	Visita glossy 246 gr.
707335	89 x 51	Visita bordes lisos 185 gr.
707336	89 x 51	Visita bordes lisos 250 gr.
707337	85 x 54	Visita doble cara 320 gr.
707383	89 x 51	Bordes lisos 15 Hojas/150 uds.
707384	89 x 51	Bordes lisos 10 Hojas/100 uds.

**APLI**

**ETIQUETAS AUTOADHESIVAS DE COLORES A4**

20 Hojas para impresoras Ink-Jet, láser y fotocopiadora.  
Colores opacos: amarillo, azul, rojo y verde.  
Colores fluorescentes: amarillo, naranja, rojo y verde.



Código	Medida (mm.)	Color
707280	210 x 297	Opacos
707326	210 x 297	Fluorescentes
707327	70 x 37	Opacos
287X	99,1 x 67,7	Fluorescentes

**APLI**

**ETIQUETAS RECICLADAS**

Láser, ink-jet y fotocopiadora. Cajas de 100 hojas. Tamaño A4.



**FABRICADAS EN PAPEL 100% RECICLADO.**

Código	Medidas
707363	70 x 37 mm.
707364	105 x 35 mm.
707365	105 x 37 mm.
707366	105 x 148 mm.
707367	210 x 297 mm.
12069	210 x 148 mm.

**APLI**

**ETIQUETAS AUTOADHESIVAS**

Láser, Ink-Jet y fotocopiadora. Cajas de 500 hojas, tamaño Din A4.



Código	Medidas (mm.)
707347	70 x 37
707348	105 x 35
707349	105 x 37
707350	105 x 48
707351	105 x 74
707352	105 x 148
707353	210 x 148
707354	210 x 297



**APLI**

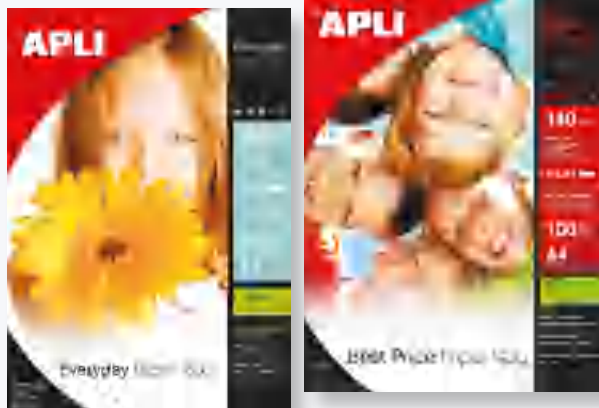

**PAPEL FOTOGRÁFICO A4**

Código	Descripción	Gramaje gr/m <sup>2</sup>	Nº hojas
501072	Glossy doble cara Láser	160 grs.	100
501081	Every Day	180 grs.	20
501044	Photo Bright	240 grs.	60
501068	Everyday paper	180 grs.	100
501034	Glossy High Bright	180 grs.	20
501082	Best Price	140 grs.	100
501037	Photo Bright Pro.	280 grs.	25
501036	Photo Bright	240 grs.	20
501073	Photo Bright Pro. 10 x 15 cm.	240 grs.	150

**grafoplás**



**PAPEL CARBÓN**  
Para escribir a máquina.  
Paquetes de 100 hojas.

Código  
**501153**

**APLI**

**ETIQUETAS PARA SEÑALIZAR**  
Autoadhesivas.



**EMPUJAR**

**TIRAR**

Código	Descripción
708002	Lavabo Señoras
708003	Lavabo Caballeros
708806	Inválidos
708007	Parking
708008	Extintor
708011	Prohibido el Paso
708012	Prohibido Fumar
708013	Prohibido Perros
708015	Prohibido Telf. Móvil
708016	Salida
708017	Riesgo Eléctrico
11909	Punto Rojo
12136	Empujar/Tirar

**APLI**

**ETIQUETAS BLANCAS Y DE COLORES**  
En sobres tamaño A5.

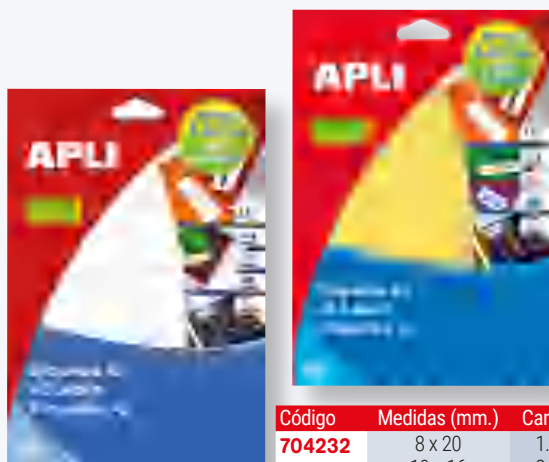

Código	Medidas (mm.)	Cantidad
704232	8 x 20	1.890
704233	10 x 16	2.040
704234	12 x 18	1.650
704235	12 x 30	990
704236	16 x 22	990
704237	19 x 27	735
704238	19 x 40	525
704239	20 x 50	420
704240	25 x 40	375
704241	31 x 100	120
704242	34 x 67	180
704243	49 x 100	90
1862	13 x 40	750



URL: [WWW.CARLIN.ES](http://WWW.CARLIN.ES)



**PORTES PAGADOS**  
por pedidos superiores a:  
**50€**



**CONSULTE SU CARLIN**  
TELÉFONO GRATUITO  
**900 35 11 99**





**M® MIQUELRIUS**

[www.miquelrius.com](http://www.miquelrius.com)



/miquelrius



/miquelrius\_es



/miquelrius\_es



/miquelriusvideos

# Maletines, carteras y portadocumentos

**finocam**

## MOCHILAS

Mod. A: convertible a maletín.  
Mod. B: 2 compartimentos internos.  
Para portátiles hasta 15,6" y tablets  
hasta 10". Capacidad para  
documentos A4.



**B**

Código	Modelo
405246	A
405247	B



**A**

**LEITZ**

## MALETÍN

Para portátiles de 15,6".  
Colores: azul, gris y negro.



Código  
**405250**

**MONOLITH**

## MOCHILA

Para portátil, microfibra.



Código  
**405249**

**Kensington**

## MALETÍN

Para portátil hasta 15,4".  
Compartimento interior  
acolchado.



Código  
**405231**

**finocam**

## PORTADOCUMENTOS

cierre cremallera  
con bloc de notas.  
Color negro.  
Material resistente.



Código	Tamaño
405340	A4
405343	A5

**LEITZ**

## MOCHILA

Para portátiles de 15,6".  
Colores: azul, gris y negro.



Código  
**405251**



URL: [WWW.CARLIN.ES](http://WWW.CARLIN.ES)



**PORTES PAGADOS**  
por pedidos superiores a:  
**50€**



**CONSULTE SU CARLIN**  
TELÉFONO GRATUITO  
**900 35 11 99**

# Maletines, carteras y portadocumentos

**Samsnite**  
by **Archivo**  
2000



**MALETÍN**  
Con compartimento para portátil.  
Colores: negro y gris.

Código	Tamaño
405028	14,1"
405029	16"
405030	17,3"

**Kensington**



**TROLLEY**  
Para portátiles.  
Con ruedas y asa doble.  
Hasta 15,6". Bolsillos interiores.

Código  
**K62565EU**

**Kensington**



**MALETÍN**  
Para portátiles con pantalla de 17".  
Asa telescópica de 3 tramos, para ajustar su peso.

Código  
**ACCO62903**

**Samsnite**  
by **Archivo**  
2000



**MOCHILA**  
Para portátil hasta 16".  
Color negro.

Código  
**405245**

**Kensington**



**MALETÍN PARA PORTÁTIL**  
Para ordenador portátil de hasta 17".  
Bolsillo interior.

Código  
**K62567US**

**Kensington**



**MALETÍN**  
Maletín para portátil 15,6"  
compartimentos acolchados.

Código  
**405234**





# Maletines, carteras y portadocumentos

**MONOLITH**

**MALETÍN**  
Para portátil, microfibra.



Código  
**405248**

**finocam**

**ORGANIZADORES OPEN**

Club 1.000: Agenda de anillas de 25 mm. con sistema de organización.  
Clan 1.000: Agenda de anillas de 25 mm. con cremallera.  
Colores: negro y burdeos.



Código	Descripción
<b>1102537</b>	Club 1.000
<b>1102502</b>	Clan 1.000
<b>607438</b>	Recambio D/P
<b>607439</b>	Recambio S/V

**liderpape**

**PORTADOCUMENTOS PARA COCHE**  
Fabricado en polipiel con compartimentos para tarjetas.



Código  
**36291**

**finocam**

**PORTADOCUMENTOS A5**

Cierre con goma elástica.  
Color negro.

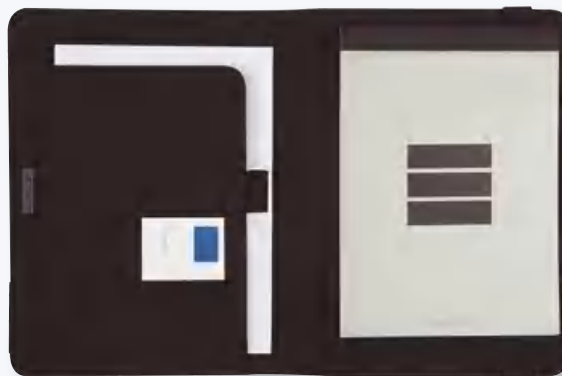

Código  
**405342**

**liderpape**

**CARPETA PORTAFOLIOS**  
Cartera de mano fabricada en símil piel. Cierre metálico de cerradura con llave. Consta de dos fuelles en su interior. Medidas: 370 x 300 x 30 mm.



Código	Color
<b>31374</b>	Marrón
<b>31371</b>	Negro

**liderpape**

**TARJETEROS EN PIEL**

Para 20-25 tarjetas.  
Medidas: 105 x 65mm.



Código  
**32775**



URL: [WWW.CARLIN.ES](http://WWW.CARLIN.ES)



**PORTES PAGADOS**  
por pedidos superiores a:  
**50€**



**CONSULTE SU CARLIN**  
TELÉFONO GRATUITO  
**900 35 11 99**

# Productos de limpieza

## PAPEL HIGIÉNICO

Doble capa. Paquete 6 rollos de 22 m.



Código  
901104

## PAPEL HIGIÉNICO JUMBO

12 Rollos de 169 m.



Código  
901105

## PAPEL SECAMANOS

6 Rollos de 190m.



Código  
901107

## PAPEL SECAMANOS

2 Bobinas de 600 m.



Código  
901108

## TOALLAS PLEGADAS

15 paquetes de 250 uds.



Código  
901106

## PORTABOBINAS

Pared y sobremesa.



Código  
901103

## DISPENSADOR

Mini Jumbo. Papel higiénico.



Código  
901100

## DISPENSADOR

Capacidad para 400 toallas plegadas.



Código  
901101

## DISPENSADOR + 2 BOBINAS

Papel para manos, 100 m.



Código  
901102

## DISPENSADOR

Jabón líquido y gel.



Código  
901109

## GEL DESINFECTANTE PARA MANOS

1 L.



Código  
901110

## BOLSAS DE BASURA

Varios tamaños.

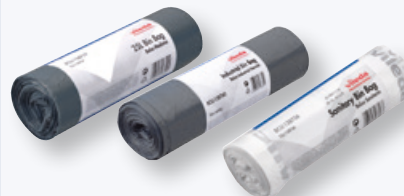

Código	Descripción
901111	30 Uds. 52 x 65 cm.
901112	20 Uds. 80 x 105 cm.
901113	50 Uds. 15 L.

# Productos de limpieza

Q-CONNECT®

## SECADOR DE MANOS ELÉCTRICO

Se activa mediante sensor.  
Potencia 900W/220V.



Código  
75186

Q-CONNECT®

## DISPENSADOR DE JABÓN MANUAL

Color blanco/ gris.  
Medidas: 13,5 cm. de ancho x 23,5 cm.  
de alto x 9,5 cm. de profundidad.  
Capacidad de 1 L.



Código  
36159

Q-CONNECT®

## DISPENSADOR DE TOALLAS

Pequeño con 2 llaves.



Código  
36166

Q-CONNECT®

## DISPENSADOR DE TOALLAS

Grande con 2 llaves y cerradura.



Código  
36163

# CARLIN®

Productos que marcan la diferencia

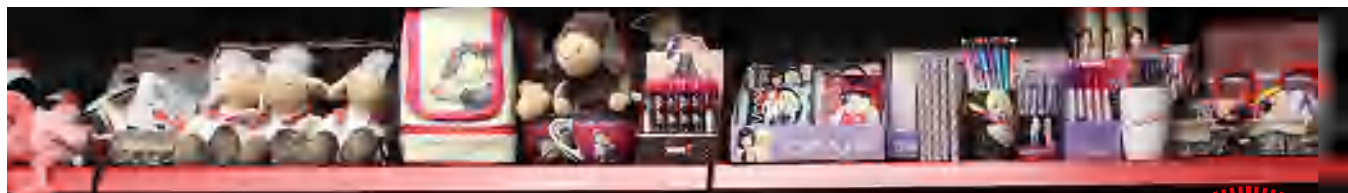

## Líderes en papelería desde 1989



www.carlin.es



URL: WWW.CARLIN.ES



PORTES PAGADOS  
por pedidos superiores a:  
50€



CONSULTE SU CARLIN  
TELÉFONO GRATUITO  
900 35 11 99



# Productos de limpieza

**BUNZL**

**DESECHABLES**

Código	Descripción
20520	Plato Blanco 22 cm.
16155	Vaso P.P. 220 ml. 50 uds.
20508	Vaso P.P. Trans. 220 ml. 100 uds.
24547	Cuchara Blanca. 25 uds.
24546	Tenedor Blanco. 25 uds.
24545	Cuchillo Blanco. 25 uds.

**BUNZL**

**DESECHABLES PVC**

Código	Descripción
26518	Cuchara. 50 uds.
26523	Tenedor. 50 uds.
26521	Cuchillo. 50 uds.

**BUNZL**

**CONTENEDOR MÓVIL**  
110 L.  
Tapas para contenedor.  
Colores: verde, amarillo, azul, beige y rojo.

Código	Descripción
18596	Contenedor
16108	Tapas colores

**BUNZL**

**SERVILLETAS BLANCAS Y TOALLITA LIMÓN**

Código	Descripción
19573	Toallita 2,5 ml.
19287	Servilleta 100 uds.

**BUNZL**

**COMPLEMENTOS DE LIMPIEZA**

Código	Descripción
15984	Cepillo de barrer
16080	Recogedor
20796	Fregona de algodón
16070	Cubo de 12 L.
23156	Palo metálico 1,4 mts.

**BUNZL**

**LIMPIACRISTALES Y FREGASUELOS NEUTRO**  
Garrafas de 5 L.

Código	Descripción
15122	Fregasuelos
15120	Limpiacristales



## Expertos en productos de presentación desde 1971

Las salas de reuniones son el reflejo directo de la imagen de su organización y cómo equipar sus salas tiene un impacto directo en la productividad. Nobo proporciona diseño simple, ajustable y asequible, la solución perfecta tanto para reuniones formales e informales.

Piense, comparta e inspire



# Presentación



DESDE 1934

## PIZARRAS METÁLICAS BLANCAS

Marco de madera de pino.

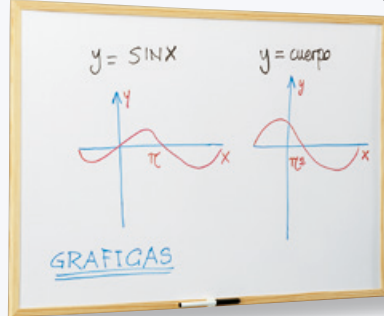

Código	Medida	Descripción
108214	30 x 40 cm.	Blanca
108215	40 x 60 cm.	Blanca
108216	60 x 90 cm.	Blanca
108220	40 x 60 cm.	Magnética
108221	60 x 90 cm.	Magnética



DESDE 1934

## TABLERO DE CORCHO

Con marco de aluminio y cantoneras decorativas. Superficie de corcho de 2 mm. sobre soporte de fibra de 10 mm. Suministrados con los elementos de fijación.



Código	Medida
108140	60 x 90 cm.
108141	90 x 120 cm.
108142	100 x 150 cm.



DESDE 1934

## TABLERO DE CORCHO

Con marco de madera de pino. Incluye bolsa con chinchetas.



Código	Medida
108212	40 x 60 cm.
108213	60 x 90 cm.
108267	60 x 120 cm.



DESDE 1934

## PIZARRA BLANCA

Con marco de aluminio. Superficie melaminada. Escritura con rotuladores especiales para pizarra blanca. Garantía de la superficie 5 años. Con cajetín de aluminio de 40 cm.

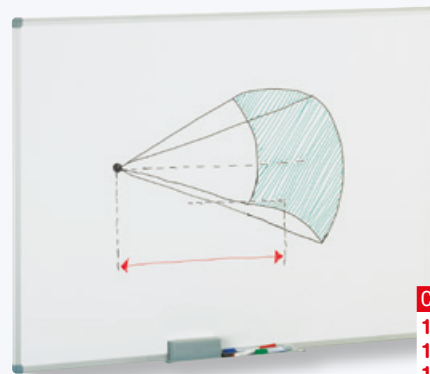

Código	Medida
108254	45 x 60 cm.
108255	60 x 90 cm.
108256	90 x 120 cm.
108257	100 x 150 cm.
108280	122 x 150 cm.
108281	122 x 200 cm.
108282	122 x 244 cm.



DESDE 1934

## PIZARRAS

Con marco de aluminio y cantoneras. Superficie estratificada. Varias medidas. 10 Años de Garantía de la superficie. Cajetín de aluminio de 40 cm.

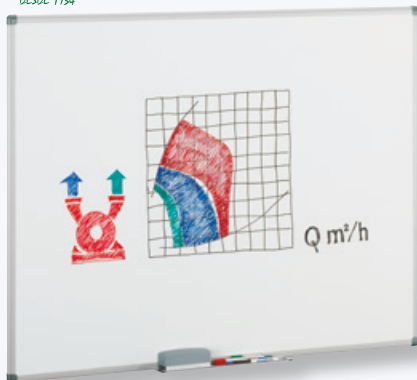

Código	Medida
108280	122 x 150 cm.
108281	122 x 200 cm.
108282	122 x 244 cm.



## PIZARRA BLANCA MAGNÉTICA

Marco de aluminio. Superficie magnética de acero revestido. Incluye bandeja porta-rotuladores.

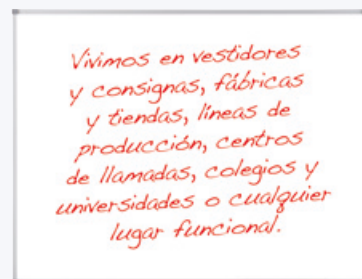

Código	Medida
108326	60 x 45 cm.
108327	90 x 60 cm.
108328	120 x 90 cm.
108329	150 x 100 cm.
1902645	180 x 90 cm.
1902648	180 x 120 cm.







DESDE 1934



**PIZARRA VERDE**  
Mate, antirreflejante. Para escribir con tiza. Garantía de la superficie 10 años. Con cajetín de aluminio de 40 cm.

Código	Medida
<b>108191</b>	122 x 100 cm.
<b>108192</b>	122 x 150 cm.
<b>108193</b>	122 x 200 cm.
<b>108194</b>	122 x 244 cm.
<b>108195</b>	122 x 300 cm.
<b>108196</b>	122 x 360 cm.



DESDE 1934

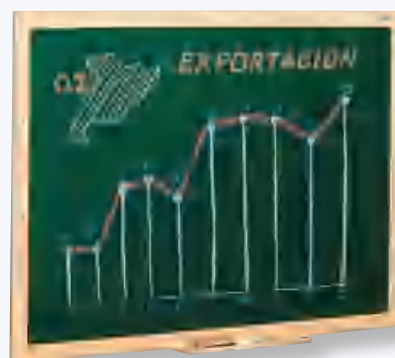

**PIZARRA VERDE**  
Marco de fibra de melamina. Superficie estratificada mate, antirreflejante. Con cajetín de madera de 40 cm. Garantía de la superficie 10 años.

Código	Medida
<b>108249</b>	90 x 120 cm.
<b>108250</b>	100 x 150 cm.
<b>108251</b>	100 x 200 cm.



DESDE 1934



**PIZARRA VERDE**  
Garantía de la superficie 25 años. Con marco de aluminio y cantoneras decorativas. Superficie metálica de acero vitrificado útil para trabajar con imanes, y escribir con tiza. Se pueden instalar de forma horizontal o vertical. Certificadas según normas **UNE EN 14434:2005 y UNE 11016:89**  
**100% Reciclable.**

Código	Medida
<b>1012-3</b>	122 x 100 cm.
<b>1012-4</b>	122 x 150 cm.
<b>1012-5</b>	122 x 200 cm.
<b>1012-6</b>	122 x 244 cm.
<b>1012-7</b>	122 x 300 cm.
<b>1012-8</b>	122 x 336 cm.



DESDE 1934



**PIZARRA AZUL**  
Garantía de la superficie 25 años. Con marco de aluminio y cantoneras decorativas, superficie metálica de acero vitrificado, útil para el trabajo con imanes o figuras magnéticas y escribir con tiza. Se pueden instalar de forma horizontal o vertical. Certificadas según normas **UNE EN 14434:2005 y UNE 11016:89**  
**100% Reciclable.**

Código	Medida
<b>1013-3</b>	122 x 100 cm.
<b>1013-4</b>	122 x 150 cm.
<b>1013-5</b>	122 x 200 cm.
<b>1013-6</b>	122 x 244 cm.
<b>1013-7</b>	122 x 300 cm.



DESDE 1934



**PIZARRA GRIS**  
Garantía de la superficie 25 años. Con marco de aluminio y cantoneras decorativas, superficie metálica de acero vitrificado, útil para el trabajo con imanes o figuras magnéticas y escribir con tiza. Se pueden instalar de forma horizontal o vertical. Certificadas según normas **UNE EN 14434:2005 y UNE 11016:89**  
**100% Reciclable.**

Código	Medida
<b>1014-3</b>	122 x 100 cm.
<b>1014-4</b>	122 x 150 cm.
<b>1014-5</b>	122 x 200 cm.
<b>1014-6</b>	122 x 244 cm.
<b>1014-7</b>	122 x 300 cm.



DESDE 1934

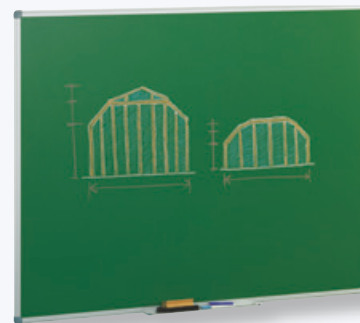

**PIZARRA VERDE**  
Garantía de la superficie 10 años. Con marco de aluminio y cantoneras decorativas. Suministradas con cajetín de aluminio de 40 cm y elementos de fijación. Se pueden instalar de forma horizontal o vertical. Certificadas según normas **UNE EN 14434:2005 y UNE 11016:89**  
**100% Reciclable.**

Código	Medida
<b>11VS-3</b>	122 x 100 cm.
<b>11VS-4</b>	122 x 150 cm.
<b>11VS-5</b>	122 x 200 cm.
<b>11VS-6</b>	122 x 244 cm.
<b>11VS-7</b>	122 x 300 cm.



URL: [WWW.CARLIN.ES](http://WWW.CARLIN.ES)



**PORTES PAGADOS**  
por pedidos superiores a:  
**50€**



**CONSULTE SU CARLIN**  
TELÉFONO GRATUITO  
**900 35 11 99**

# Presentación

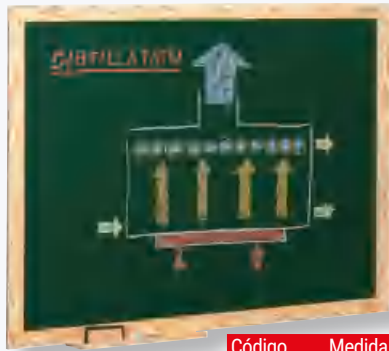

Código	Medida
14-4	70 x 95 cm.
14-5	90 x 120 cm.
14-6	100 x 150 cm.
14-7	100 x 200 cm.

**PIZARRA VERDE**  
Marco de fibra melaminada.  
Se suministran con elementos de fijación. Las pizarras marcadas con un (\*), están certificadas según norma **UNE EN 14749:06**  
**100% Reciclable**  
Garantía de la superficie 2 años.



Código	Medida
403-2	80 x 120 cm.
403-3	100 x 127 cm.

**PIZARRA VERDE**  
Marco de fibra de melamina.  
**Garantía de la superficie 2 años.**  
Superficie lacada.

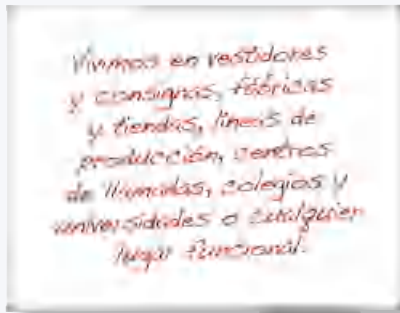

Código	Medida
1905201	60 x 45 cm.
1905202	90 x 60 cm.
1905203	120 x 90 cm.
1905205	180 x 120 cm.

**PIZARRA BLANCA**  
No magnética, melamina.

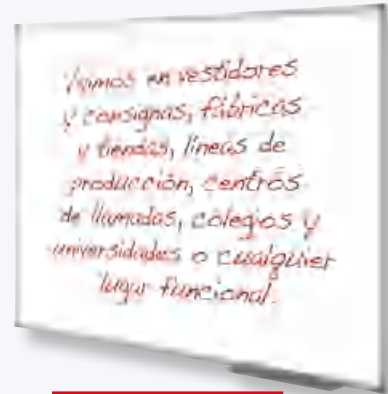

Código	Medida
1905220	90 x 60 cm.
1905221	120 x 90 cm.
1905222	180 x 90 cm.

**PIZARRA BLANCA MAGNÉTICA**  
Acero Vitrificado.



Código	Medida
1011-1	45 x 60 cm.
1011-2	61 x 100 cm.
1011-3	122 x 100 cm.
1011-4	122 x 150 cm.
1011-5	122 x 200 cm.
1011-6	122 x 244 cm.
1011-7	122 x 300 cm.

**PIZARRA BLANCA**  
Acero Vitrificado blanco.  
Marco de aluminio.

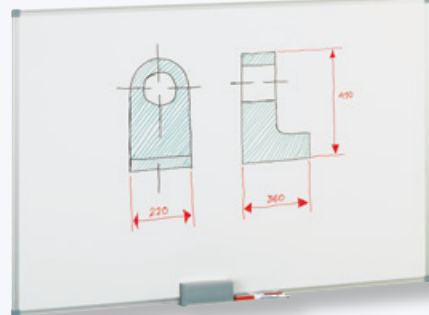

Código	Medida
840-1	45 x 60 cm.
840-10	60 x 90 cm.
840-11	90 x 120 cm.
840-12	120 x 180 cm.

**PIZARRA BLANCA**  
Acero Lacado blanco.  
Marco de aluminio.





DESDE 1934

## PIZARRAS CUADRICULADAS PREESCOLAR

Superficie estratificada blanca o verde mate antirreflectante, con cuadrícula intensa e indeleble de 5x5 cm. **100% Reciclable.**

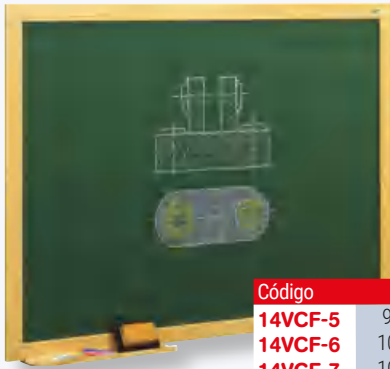

Código	Medida/Color
14VCF-5	90 x 120 cm./Verde
14VCF-6	100 x 150 cm./Verde
14VCF-7	100 x 200 cm./Verde
400CF-5	90 x 120 cm./Blanco
400CF-5	100 x 150 cm./Blanco
400CF-5	100 x 200 cm./Blanco



DESDE 1934

## PIZARRAS CUADRICULADAS PREESCOLAR

**Garantía de la superficie 10 años.** Marco de aluminio y cantoneras decorativas. Superficie estratificada verde mate, con cuadrícula intensa e indeleble de 10x10 cm. Certificadas según normas **UNE EN 14434:2005 y UNE 11016:89** **100% Reciclable.**

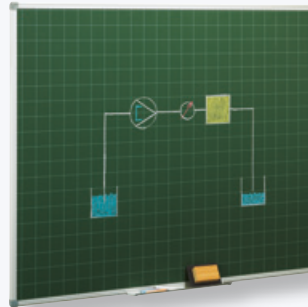

Código	Medida/Color
11VCF-3	122 x 100 cm./Verde
11VCF-4	122 x 150 cm./Verde
11VCF-5	122 x 200 cm./Verde
11VCF-6	122 x 240 cm./Verde
11CF-3	122 x 100 cm./Blanco
11CF-4	122 x 150 cm./Blanco
11CF-5	122 x 200 cm./Blanco
11CF-6	122 x 240 cm./Blanco



DESDE 1934

## PIZARRA CUADRICULADAS PREESCOLAR

**Garantía de la superficie 10 años.**

Marco de aluminio y cantoneras decorativas. Superficie estratificada verde mate antirreflectante, con cuadrícula intensa e indeleble de 10x10 cm. Medidas: 122x244 cm. Caja individual. Certificadas según normas **UNE EN 14434:2005 y UNE 11016:89** **100% Reciclable.**

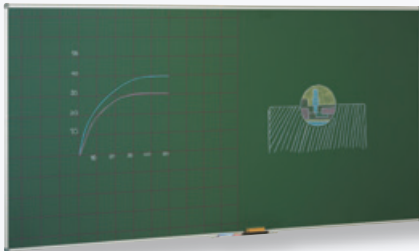

**Código**  
**11VPR-6**



DESDE 1934

## PIZARRA CON PENTAGRAMAS

Marco de fibra melaminada. Superficie estratificada blanca, especial para escribir con rotuladores para pizarra blanca, o verde mate antirreflectante, para escribir con tiza. Incorporan 4 pentagramas indelebles. Certificadas según norma **UNE EN 14749:06** **100% Reciclable.**

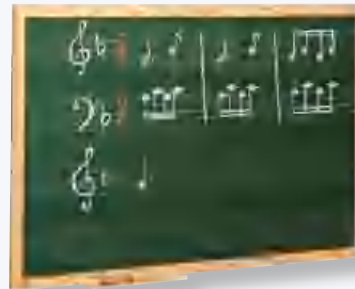

Código	Medida/Color
400P-6	100 x 150 cm./Blanca
400P-7	100 x 200 cm./Blanca
14VP-6	100 x 150 cm./Verde
14VP-7	100 x 200 cm./Verde



DESDE 1934

## PIZARRA CON PENTAGRAMAS

Marco de fibra melaminada. Superficie estratificada blanca, especial para escribir con rotuladores para pizarra blanca, o verde mate antirreflectante, para escribir con tiza. Incorporan 5 pentagramas indelebles. Certificadas según norma **UNE EN 14749:06** **100% Reciclable.**



Código	Medida/Color
11P-2	60 x 90 cm./Blanca
11P-3	122 x 100 cm./Blanca
11P-4	122 x 150 cm./Blanca
11P-5	122 x 200 cm./Blanca
11P-6	122 x 244 cm./Blanca
11VP-3	122 x 100 cm./Verde
11VP-4	122 x 150 cm./Verde
11VP-5	122 x 200 cm./Verde
11VP-6	122 x 240 cm./Verde



DESDE 1934

## PIZARRA CON PENTAGRAMAS

Marco de fibra melaminada. Superficie estratificada blanca, especial para escribir con rotuladores para pizarra blanca, o verde mate antirreflectante, para escribir con tiza. Incorporan 5 pentagramas indelebles. Certificadas según norma **UNE EN 14749:06** **100% Reciclable.**



Código	Medida
1011P-3	122 x 100 cm.
1011P-4	122 x 150 cm.
1011P-5	122 x 200 cm.
1011P-6	122 x 244 cm.



# Presentación



DESDE 1934

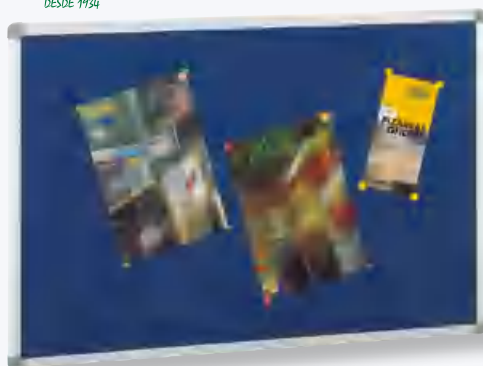

## TABLEROS DE CORCHO

Tapizado textil.  
Marco de aluminio.  
Colores: azul, burdeos, verde, gris y negro.  
Varias medidas.

Código	Medida
611T-1	45 x 60 cm.
611T-2	60 x 90 cm.
611T-3	90 x 120 cm.
611T-4	90 x 150 cm.



DESDE 1934



## CONJUNTO DE DIBUJO PARA PIZARRAS

Compuesto por: regla de 100 cm., semicírculo de 34 cm., escuadra de 50 cm., cartabón de 50 cm. y compás de 42 cm. Realizado en plástico imitación a madera. Suministrados con empuñadura.

Código  
**SETP**



DESDE 1934

## BORRADOR

De pizarra verde.  
Fabricado en fieltro.

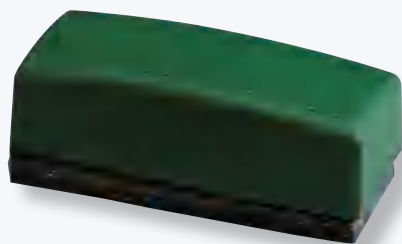

Código	Descripción
308504	Empuñadura de fibra
308506	Empuñadura de plástico



DESDE 1934

## BORRADOR DE PIZARRAS

Blancas y magnéticas.  
Papel recambio.



Código	Descripción
308501	Borrador
308502	Recambio de papel
308503	Borrador Magnético



DESDE 1934

## IMANES

30 y 20 mm.  
Para pizarras metálicas.  
Colores: negro, rojo, verde y azul.



Código	Descripción
308552	30 mm.
308553	20 mm.



## KIT DE LIMPIEZA

Incluye: 3 rotuladores,  
1 bote limpiador  
y 5 recambios de borrador.



Código  
**210078**



## ROLLO ADHESIVO

Para pizarra blanca.



Código	Descripción
108129	67,5 x 100 cm. + rotulador
108143	100 x 200 cm.



## PIZARRA BLANCA

Pizarra magnética con rotulador y borrador.



Código Ancho x Alto  
**15163** 22 x 34 cm.





DESDE 1934



## CABALLETE DE CONVENCION

Útiles para blocs de papel y escribir con rotuladores especiales para pizarra blanca. Garantía de la superficie 5 años. Superficie melaminada. Medida: 70 x 105 cm.

Código  
**108270**



DESDE 1934



## CABALLETE DE CONVENCION

Útiles para blocs de papel y escribir con rotuladores especiales para pizarra blanca. Garantía de la superficie 5 años. Superficie metálica permitiendo el trabajo con imanes. Medida: 67 x 100 cm.

Código  
**108271**



DESDE 1934



## CABALLETE MAGNÉTICO CON RUEDAS

Medida: 70 x 105 cm. Blocs de papel con 25 hojas de recambio. Medida: 65 x 90 cm.

Código	Descripción
<b>108308</b>	Cab. ruedas
<b>108100</b>	Bloc (25 hojas)



## NOBO SHARK

Caballete metálico imantado, 100 x 68,5 cm. Regulable en altura.

De regalo un blister de 4 rotuladores.



Código  
**108299**



## PANTALLAS DE PROYECCIÓN

Mural.

Código	Descripción
<b>903820</b>	175 x 131 cm.
<b>903822</b>	150 x 113,8 cm.
<b>1902393</b>	200 x 151,3 cm.
<b>1902394</b>	240 x 181,3 cm.



## PANTALLAS DE PROYECCIÓN

Con trípode de material ignífugo.

Código	Descripción
<b>903821</b>	175 x 131 cm.
<b>903823</b>	150 x 113,8 cm.
<b>1902397</b>	200 x 151,3 cm.



## MUEBLE MULTIMEDIA 4 ESTANTERÍAS

1 estantería extraíble y 3 estanterías ajustables en altura. Puerta frontal metálica. 4 ruedas direccionables, 2 con freno. Esquinas protegidas con plástico. Tamaño: 950 mm. alto x 570 mm. ancho.

## MESA VIDEOPROYECTOR

Cuerpo de acero plateado, equipada con 4 ruedas en estrella. Peso: 10 Kg.

Código	Descripción
<b>903744</b>	Mueble
<b>903746</b>	Mesa



URL: [WWW.CARLIN.ES](http://WWW.CARLIN.ES)



**PORTES PAGADOS**  
por pedidos superiores a:  
**50€**



**CONSULTE SU CARLIN**  
TELÉFONO GRATUITO  
**900 35 11 99**

# Presentación

nobo

## PIZARRAS PIVOTANTES VOLTEABLES

Rápido sistema de giro horizontal 360°. Superficies: lacada magnética o de acero vitrificado magnético.



Código	Descripción
1901029	Lacada 90 x 120 cm
1901031	Lacada 120 x 150 cm
1901033	Vitrificada 90 x 120 cm
1901035	Vitrificada 120 x 150 cm

nobo

## PANTALLAS PORTÁTILES

Ideal para presentaciones.



Código	Medida
1901955	120 x 90 cm.
1902551	16:10 Panorámica
1901956	160 x 120 cm.

nobo

## PANTALLAS ELÉCTRICAS

Incluye mando a distancia.



Código	Medida
1901971	160 x 120 cm.
1901972	192 x 144 cm.
1901973	240 x 180 cm.

nobo

## PIZARRAS CABALLETE CON TRIPODE

Altura regulable. Medidas: 1.135 x 750 x 100 mm. Se entrega con ganchos ajustables para colgar blocs y bandeja de rotuladores.



Código	Descripción
1905241	Melamina no magnética
1905243	Magnética lacada

nobo

## CABALLETE BARRACUDA

Móvil magnético. Medida: 100 x 67,5 cm. Regulable en altura desde 175 hasta 200 cm.



Código
1902386

nobo

## CABALLETE PIRAÑA

Móvil magnético. Medida: 100 x 70 cm. Regulable en altura desde 175 hasta 200 cm. 2 Brazos asistentes laterales.



Código
1901920







## PIZARRAS

Hogar magnética blanca, tamaño: 215 x 280 mm. Incluye rotulador.  
Combinada magnética con cuadrados negros de espuma para fijar notas, tamaño: 610 x 390 mm.  
Incluye 4 rotuladores. Color plata.  
Magnética con marco azul.

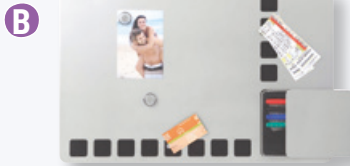
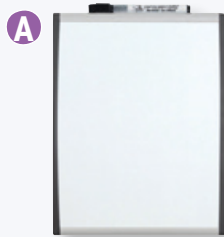

Código	Descripción
108365	(A) Magnética blanca 215 x 280 mm.
108331	(B) C. magnética 610 x 390 mm. + borrador
108359	(C) Magnética 430 x 585 mm.



## ORGANIZADORES

(A): Semanal magnético + tablero corcho 585 x 190 mm.  
(B): Combo mensual magnético + tablero corcho 585 x 430 mm.  
(C): Centro de comunicación, incluye: pizarra magnética 360 x 360 mm., pizarra calendario magnética 360 x 360 mm., 2 tableros corcho 305 x 305 mm., 1 bloc notas magnético, 6 rotuladores. 4 imanes y 36 chinchetas.

Código	Modelo
108337	A
108338	B
108339	C



## PIZARRA PARA HOGAR MAGNÉTICA

Varios colores y medidas.

Código	Descripción
108333	(A) 140 x 360 mm. Blanca
108335	(B) 360 x 360 mm. Blanca, rosa, verde y negro

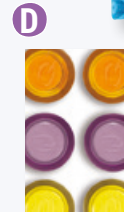

## COMPLEMENTOS

(A): Mini rotuladores pack 6 colores.  
(B): Kit escritura + limpieza pizarra.  
(C): Pack 4 rotuladores Neón.  
(D): Imanes 6 uds.  
(E): Chinchetas 9 uds.

Código	Modelo
108340	A
108342	B
108360	C
108344	D
108345	E



## PIZARRA BLANCA MAGNÉTICA

Marco de aluminio. Superficie magnética lacada. Incluye bandeja porta-rotuladores.

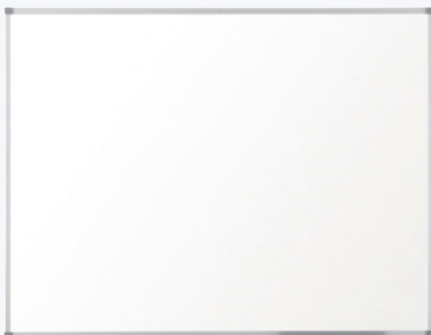

Código	Medidas
108361	60 x 45 cm.
108362	90 x 60 cm.
108363	120 x 90 cm.
108364	150 x 100 cm.

## PIZARRAS DE CRISTAL MAGNÉTICAS

Colores: azul, negro y rojo.



CONSULTE OTRAS MEDIDAS

Código	Descripción
108351	Pizarra 300 x 300 mm.
108352	Pizarra 450 x 450 mm.

# Presentación

**rocada**

## VITRINAS VERTICAL MAGNÉTICA

Puerta batiente. Perfil de aluminio. Incluye herrajes para el montaje. Interior magnético lacado.



(\*) Consultar disponibilidad de otras medidas y formatos de vitrinas.

Código	Medidas
108356	90 x 60 cm.
108357	120 x 90 cm.
108358	180 x 120 cm.

**nobo**

## VITRINAS

Fondo de corcho, puerta batiente de cristal laminado (evita cortes en caso de rotura). Puerta con llave. Marco exterior de aluminio.



CONSULTE  
OTRAS  
MEDIDAS

Código	Medida
108323	692x532 mm.
108324	692x752 mm.
108325	692x972 mm.

**nobo**

## PORTAPOSTERS

Cierre con clip. Protección PVC.



CONSULTE  
OTRAS  
MEDIDAS

Código	Medida
108306	A4 extraplana
108307	A3 extraplana

**FAIBO**

DESDE 1934



## VITRINA TAPIZADA

Para anuncios. Superficie de corcho de 5 mm. de espesor. Soporte de madera aglomerada de 10 mm. Puertas de cristal correderas y cerradura con llave. Tapizado en textil. Colores: negro, gris, azul, verde y burdeos.

Código	Medida
108204	60 x 80 cm.
108205	80 x 100 cm.
108206	90 x 120 cm.

**FAIBO**

DESDE 1934



## VITRINA PARA ANUNCIOS

Estructura de aluminio, superficie de corcho de 5 mm. de espesor y soporte de madera aglomerada de 10 mm. Puertas de metacrilato, cerradura con llave. Varias medidas.

Código	Medida
108320	60 x 80 cm.
108321	80 x 100 cm.
108322	90 x 120 cm.

**FAIBO**

DESDE 1934

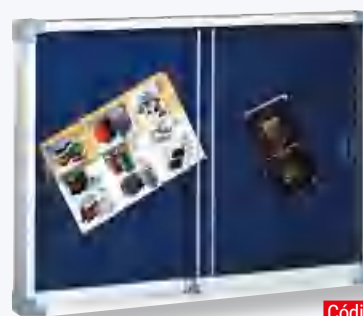

## VITRINA CORCHO TAPIZADO

Superficie de corcho de 5 mm. de espesor, tapizado en textil y soporte de madera aglomerada de 10 mm. Puertas de cristal correderas y cerradura con llave. Colores tapizado: azul, burdeos, gris, verde y negro.

Código	Medida/Puerta
664T-1	60 x 80 cm./Cristal
664T-2	80 x 100 cm./Cristal
664T-3	90 x 120 cm./Cristal
614T-1	60 x 80 cm./Metacrilato
614T-2	80 x 100 cm./Metacrilato
614T-3	90 x 120 cm./Metacrilato





DESDE 1934



**VITRINAS**  
Estructura en aluminio anodizado y cantoneras decorativas. Puertas correderas mediante mecanismo deslizante de rodamientos. Con puertas de cristal y cristal de seguridad.

Código	Medida/Puerta
604-1	60 x 90 cm./Cristal
604-2	80 x 100 cm./Cristal
604-3	90 x 120 cm./Cristal
604-4	100 x 146 cm./Cristal
664-1	60 x 90 cm./Cristal Seg.
664-2	80 x 100 cm./Cristal Seg.
664-3	90 x 120 cm./Cristal Seg.
664-4	100 x 146 cm./Cristal Seg.



DESDE 1934



**VITRINAS**  
Garantía de la superficie 10 años. Útil para el trabajo con imanes y figuras magnéticas. Permite la escritura con rotuladores especiales para pizarra blanca.

Código	Medida/Puerta
624-1	60 x 90 cm./Cristal
624-2	80 x 100 cm./Cristal
624-3	90 x 120 cm./Cristal
624-4	100 x 146 cm./Cristal
674-1	60 x 90 cm./Cristal Seg.
674-2	80 x 100 cm./Cristal Seg.
674-3	90 x 120 cm./Cristal Seg.
674-4	100 x 146 cm./Cristal Seg.



DESDE 1934



**PIZARRA PARA PLANIFICACIÓN**  
Metálicas anual. Superficie impresa a dos colores. Dividido en meses y años. Con cajetín de aluminio de 40 cm.

Código	Medida
108298	60 x 90 cm.



DESDE 1934



**PLANNING MAGNÉTICO**  
Semanal y mensual. Marco de aluminio. Cantoneras decorativas. Impreso 2 colores. Medidas: 60 x 90 cm. Con cajetín de aluminio de 40 cm.

Código	Descripción
108207	Semanal
108208	Mensual



DESDE 1934

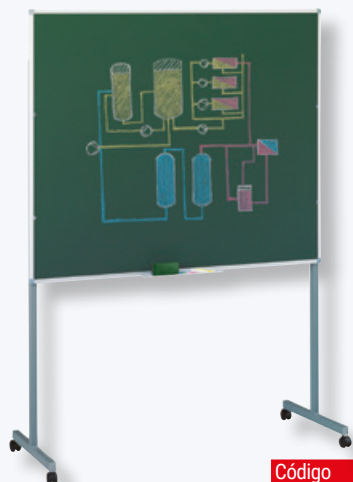

**SOPORTES METÁLICOS**  
Para pizarras, con y sin ruedas. Medidas: 190 cm. de alto y 60 cm. de base.

Código	Descripción
903164	Sin ruedas
903165	Con ruedas



DESDE 1934



**PIZARRA VOLTEABLE**  
Conjunto compuesto de soporte metálico con ruedas, dos de ellas con freno, cajetín de 150 cm y elemento de seguridad. Pizarra de 122x150 cm en marco de aluminio, dos caras de trabajo. **100% Reciclable.**

Código	Caras Trabajo
11/11	Blanca/Blanca
11/11V	Blanca/Verde
11V/11V	Verde/Verde
11/11P	Blanca/Blanca 5 pentagramas
11V/11VP	Verde/Verde 5 pentagramas
11/1011	Blanco Vitrificado/Blanco



# Presentación



## PIZARRAS POLIVALENTES

Superficie blanca extra mate, que minimiza los reflejos del proyector, además de permitir la escritura con tiza convencional de colores. Disponible con tecnología eBeam integrada. Certificadas según normas **UNE EN 14434:2005, UNE EN 14435:2005/AC y UNE 11016:89** **100% Reciclable.**

Código	Medida
<b>11-4I</b>	122 x 150 cm.
<b>11-5I</b>	122 x 200 cm.
<b>11-6I</b>	122 x 244 cm.



## PIZARRAS CONVENCIONAL INTERACTIVA

Puede utilizarse como pizarra convencional, ó conjuntamente con un ordenador y proyector, convertir la superficie en interactiva mediante el dispositivo eBeam que lleva incorporado. **Superficie en acero vitrificado con 25 años de garantía,** acabado mate para minimizar los reflejos del proyector. Se suministra con KIT protector. Certificadas según normas **UNE EN 14434:2005 y UNE 11016:89** **100% Reciclable.**

Código	Medida
<b>1R11-4I</b>	122 x 150 cm.
<b>1R11-5I</b>	122 x 200 cm.
<b>1R11-6I</b>	122 x 244 cm.



## SOPORTE MAMPARAS

Certificados según norma **UNE EN 14434:2005** Gracias a su fácil montaje, permite poder realizar en un momento el ambiente deseado, así como servir de expositor o pizarra. Adaptables a todas las pizarras y tableros de corcho con marco de aluminio. Soporte de 1.950 mm. de altura, en aluminio anodizado color plata, con base metálica de 350 mm. de diámetro y 6 mm. de espesor, lacada en color gris.

**Código**  
**13-35**



## MAPAS

España, Portugal, Europa y Mapamundi.

Código	Descripción/Medida
<b>153</b>	España/Portugal 103 x 129 cm. Imanes
<b>163</b>	Europa 113 x 101 cm. Imanes
<b>173</b>	Mapamundi 84 x 140 cm. Imanes



**VIDEOPROYECTOR EB-520**  
Tecnología 3LCD. Resolución XGA. Luminosidad 2700 lúmenes, contraste 16.000. Adecuado para aulas o pequeñas salas de reuniones. Puede montarse en la pared, en el techo o sobre una mesa. Incluye un cable VGA y un mando a distancia.



**Código**  
**V11H674040**



## CASIO

### VIDEOPROYECTOR LED XJ-V2

Contraste 20.000:1. 20.000 horas de funcionamiento. Sin lámpara. Bajo consumo de energía. Tecnología sin mercurio. Zoom óptico de 1.1 aumentos.



**Código**  
**210749**



# LEITZ ICON

## UNA MÁQUINA PARA TODAS SUS NECESIDADES DE ROTULACIÓN



FÁCIL



MULTIFUNCIONAL



VERSÁTIL



PORTÁTIL



INTELIGENTE



RÁPIDA



La impresora de etiquetas inteligente inalámbrica Leitz Icon imprime etiquetas de papel y de plástico en numerosas longitudes y tamaños. Corta a medida desde etiquetas pequeñas hasta etiquetas de gran tamaño (2,7 m) y se puede controlar desde múltiples dispositivos mediante la aplicación Leitz Icon. Los cartuchos inteligentes indican qué tipo de cinta se está utilizando y cuánto queda. La impresora portátil Leitz Icon imprime cualquier etiqueta, en cualquier sitio.



[www.leitz.com/icon](http://www.leitz.com/icon)

**LEITZ**<sup>®</sup>  
JOB WELL DONE



## ACABADOS

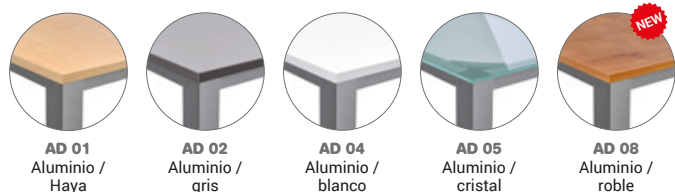

\*Bajo pedido / on request

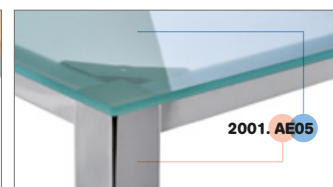
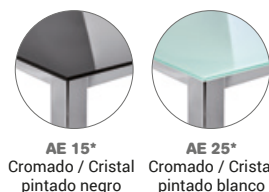
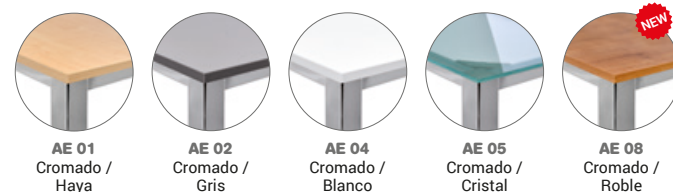

\*Bajo pedido / on request

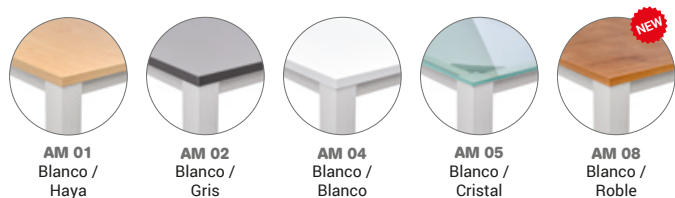

\*Bajo pedido / on request



## MESA ESTRUCTURA

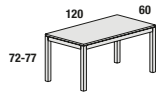

ref. 2000<sup>(2)</sup>

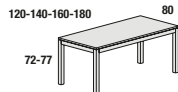

ref. 2001 - 2002 - 2003

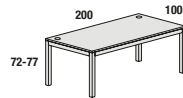

ref. 2005

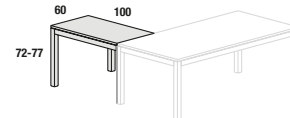

ref. 2107

Ref.	Cms.	kg / m <sup>3</sup>	Nº Packs	Estructura cromada		Estructura pintada	
				Cristal	Melamina	Cristal	Melamina
2000 <sup>(2)</sup>	120x60	32 kg / 0,077 m <sup>3</sup>	3	✓	✓	✓	✓/€
2001	140x80	36 kg / 0,102 m <sup>3</sup>	3	✓	✓	✓	✓
2002	160x80	45 kg / 0,112 m <sup>3</sup>	3	✓	✓	✓	✓
2003	180x80	49 kg / 0,122 m <sup>3</sup>	3	✓	✓	✓	✓
2005	200x100	60 kg / 0,152 m <sup>3</sup>	3	✓	✓	✓	✓
2107	100x60	25 kg / 0,074 m <sup>3</sup>	4	✓	✓	✓	✓

<sup>(2)</sup> No admite ala auxiliar

## MESA L

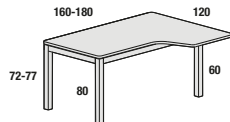

Derecha / Right / Rechts / Droite

ref. 2051 - 2052

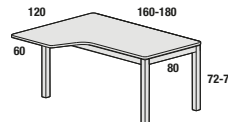

Izquierda / Left / Links / Gauche

ref. 2053 - 2054

Ref.	Cms.	kg / m <sup>3</sup>	Nº Packs	Estructura cromada		Estructura pintada	
				Cristal	Melamina	Cristal	Melamina
2051	160x120x80	49 kg / 0,102 m <sup>3</sup>	3	-	✓	-	✓
2052	180x120x80	51 kg / 0,114 m <sup>3</sup>	3	-	✓	-	✓
2053	160x120x80	49 kg / 0,102 m <sup>3</sup>	3	-	✓	-	✓
2054	180x120x80	51 kg / 0,114 m <sup>3</sup>	3	-	✓	-	✓

## FALDÓN METÁLICO MESA

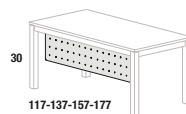

ref. 2939 - 2940 - 2941 - 2942

Ref.	Cms.	Medidas mesa	kg / m <sup>3</sup>	Nº Packs	Acabados
2939 - 2939W - 2939S	117x30	140	5 kg / 0,015 m <sup>3</sup>	1	Gris / Blanco / Plata
2940 - 2940W - 2940S	137x30	160	5,5 kg / 0,018 m <sup>3</sup>	1	Gris / Blanco / Plata
2941 - 2941W - 2941S	157x30	180	6 kg / 0,020 m <sup>3</sup>	1	Gris / Blanco / Plata
2942 - 2942W - 2942S	177x30	200	6,5 kg / 0,023 m <sup>3</sup>	1	Gris / Blanco / Plata



## MESAS

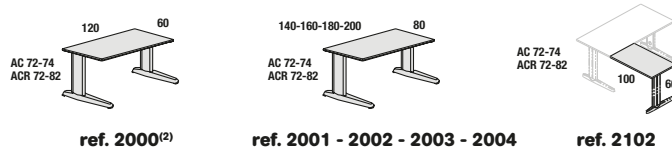

Ref.	AC (no regulable)	ACR (regulable)	Cms.	kg / m <sup>3</sup>	Nº Packs
2000 <sup>(2)</sup>	✓	✓	120x60	31 kg / 0,081 m <sup>3</sup>	3
2001	✓	✓	140x80	40 kg / 0,111 m <sup>3</sup>	3
2002	✓	✓	160x80	43 kg / 0,120 m <sup>3</sup>	3
2003	✓	✓	180x80	47 kg / 0,128 m <sup>3</sup>	3
2004	✓	✓	200x80	51 kg / 0,140 m <sup>3</sup>	3
2102	✓	✓	100x60	25 kg / 0,060 m <sup>3</sup>	3

<sup>(2)</sup> No admite ala auxiliar

## MESAS L

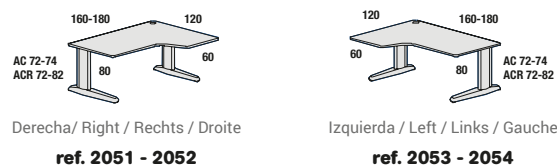

Ref.	Cms.	kg / m <sup>3</sup>	Nº Packs
2051	160x120x80	50 kg / 0,128 m <sup>3</sup>	3
2052	180x120x80	51 kg / 0,138 m <sup>3</sup>	3
2053	160x120x80	50 kg / 0,128 m <sup>3</sup>	3
2054	180x120x80	51 kg / 0,138 m <sup>3</sup>	3

## FALDÓN

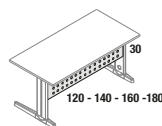

ref. 2935 - 2936 - 2937 - 2938

Ref.	Cms.	Medidas mesa	kg / m <sup>3</sup>	Nº Packs	Acabados
2935	120x30	140	6 kg / 0,015 m <sup>3</sup>	1	gris
2936	140x30	160	6,5 kg / 0,018 m <sup>3</sup>	1	gris
2937	160x30	180	7 kg / 0,020 m <sup>3</sup>	1	gris
2938	180x30	200	8 kg / 0,023 m <sup>3</sup>	1	gris

## ACABADOS

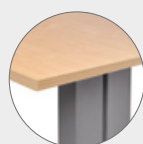

AC 01 / ACR 01  
Aluminio / Haya



AC 02 / ACR 02  
Aluminio / Gris



AC 04 / ACR 04  
Aluminio / Blanco



AC 08 / ACR 08  
Aluminio / Roble





## MESAS ESTRUCTURA

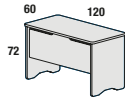

ref. 2000 <sup>(2)</sup>

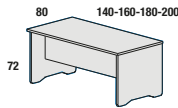

ref. 2001 - 2002 - 2003 - 2004

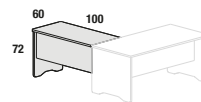

ref. 2102

Ref.	Cms.	kg / m <sup>3</sup>	Nº Packs
2000 <sup>(2)</sup>	120x60	31,65 kg / 0,103 m <sup>3</sup>	3
2001	140x80	45,15 kg / 0,115 m <sup>3</sup>	3
2002	160x80	48,50 kg / 0,128 m <sup>3</sup>	3
2003	180x80	51,60 kg / 0,148 m <sup>3</sup>	3
2004	200x80	55,55 kg / 0,166 m <sup>3</sup>	3
2102	100x60	28 kg / 0,076 m <sup>3</sup>	1

<sup>(2)</sup> No admite ala auxiliar

## MESAS L

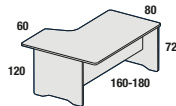

Derecha / Right / Rechts / Droite

ref. 2051 - 2052

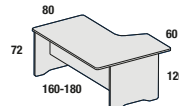

Izquierda / Left / Links / Gauche

ref. 2053 - 2054

Ref.	Cms.	kg / m <sup>3</sup>	Nº Packs
2051	160x120x80	57 kg / 0,224 m <sup>3</sup>	3
2052	180x120x80	64 kg / 0,243 m <sup>3</sup>	3
2053	160x120x80	57 kg / 0,224 m <sup>3</sup>	3
2054	180x120x80	64 kg / 0,243 m <sup>3</sup>	3

## ACABADOS



AA 01  
Haya / Haya



AA 02  
Haya / Gris



AA 04  
Haya / Blanco



AA 08  
Haya / Roble



AB 01  
Aluminio / Haya

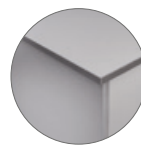

AB 02  
Aluminio / Gris



AB 04  
Aluminio / Blanco



AB 08  
Aluminio / Roble



AW 01  
Blanco / Haya



AW 02  
Blanco / Gris



AW 04  
Blanco / Blanco



AW 08  
Blanco / Roble





- 1 Estructura realizada en melamina de 19-25mm.
- 2 Armarios con zócalo metálico.
- 3 Cerradura con 2 llaves plegables.
- 4 Sistema de cierre centralizado para la confidencialidad deseada.
- 5 Baldas regulables de melamina de 25mm de espesor.
- 6 Tiradores metálicos con acabado metalizado.
- 7 Trasera color gris

## ARMARIOS CON TAPA

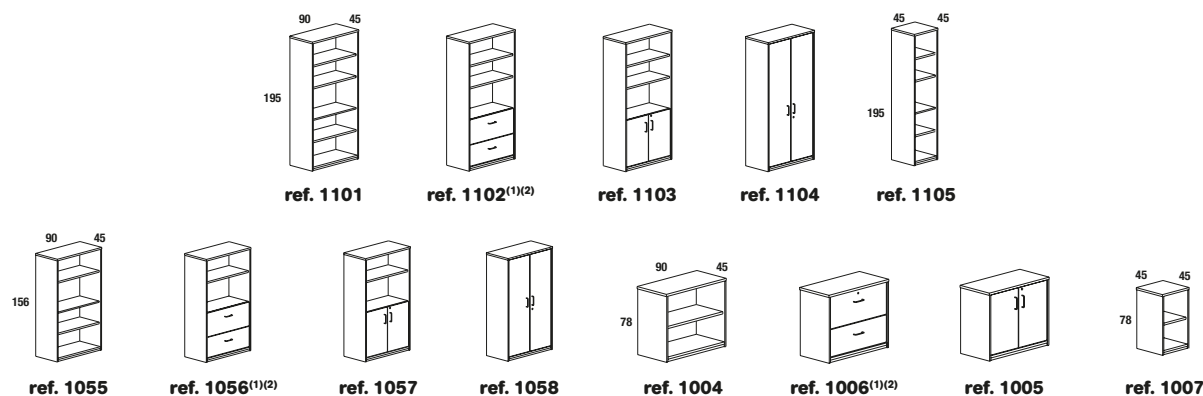

Altura 195 cm.			
Ref.	Cms.	kg / m <sup>3</sup>	Nº Packs
1101	195x90x45	64,50 kg / 0,125 m <sup>3</sup>	3
1102 <sup>(1)(2)</sup>	195x90x45	88,25 kg / 0,176 m <sup>3</sup>	4
1103	195x90x45	73,20 kg / 0,145 m <sup>3</sup>	4
1104	195x90x45	86,65 kg / 0,169 m <sup>3</sup>	4
1105	195x45x45	44 kg / 0,087 m <sup>3</sup>	3
Altura 156 cm.			
1055	156x90x45	53,80 kg / 0,115 m <sup>3</sup>	3
1056 <sup>(1)(2)</sup>	156x90x45	71 kg / 0,201 m <sup>3</sup>	4
1057	156x90x45	62,50 kg / 0,135 m <sup>3</sup>	4
1058	156x90x45	71,49 kg / 0,180 m <sup>3</sup>	4
Altura 78 cm.			
1004	78x90x45	30,25 kg / 0,051 m <sup>3</sup>	2
1006 <sup>(1)(2)</sup>	78x90x45	47,45 kg / 0,152 m <sup>3</sup>	3
1005	78x90x45	38,95 kg / 0,086 m <sup>3</sup>	3
1007	78x45x45	19,40 kg / 0,040 m <sup>3</sup>	2

<sup>(1)</sup>Armarios carpetero admiten todo tipo de carpetas gracias a su estructura regulable.

<sup>(2)</sup>Montaje bajo pedido.

Armarios con zócalo metálico y todas las baldas de 25mm incluidas.



## ARMARIOS SIN TAPA

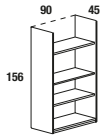

ref. 1051

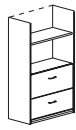

ref. 1052<sup>(1)(2)</sup>

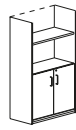

ref. 1053



ref. 1054



ref. 1001\*



ref. 1002<sup>(1)(2)</sup>



ref. 1003\*

### Altura 156 cm.

Ref.	Cms.	kg / m <sup>3</sup>	Nº Packs
1051*	156x90x45	47,3 kg / 0,100 m <sup>3</sup>	2
1052 <sup>(1)(2)</sup>	156x90x45	64,50 kg / 0,186 m <sup>3</sup>	3
1053*	156x90x45	56 kg / 0,120 m <sup>3</sup>	3
1054*	156x90x45	64,95 kg / 0,135 m <sup>3</sup>	3

### Altura 78 cm.

1001*	78x90x45	23,75 kg / 0,051 m <sup>3</sup>	1
1002 <sup>(1)(2)</sup>	78x90x45	40,95 kg / 0,135 m <sup>3</sup>	2
1003*	78x90x45	32,45 kg / 0,071 m <sup>3</sup>	2

## TAPA SUPERIOR / ARMARIOS COLUMNA

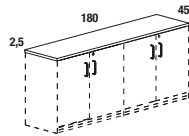

ref. 1903

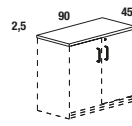

ref. 1904

Ref.	Cms.	kg / m <sup>3</sup>	Nº Packs	Acabados
1903	180x45x2,5	14 kg / 0,035 m <sup>3</sup>	1	Haya / Gris / Blanco / Roble
1904	90x45x2,5	6,5 kg / 0,015 m <sup>3</sup>	1	Haya / Gris / Blanco / Roble

\*Armarios para tapa corrida ref 1903 para dos armarios

<sup>(1)</sup>Armarios carpetero admiten todo tipo de carpetas gracias a su estructura regulable.

Armarios con zócalo metálico y todas las baldas de 25mm incluidas.

<sup>(2)</sup>Montaje bajo pedido.

## ACABADOS



AA 01  
Haya / Haya



AA 02  
Haya / Gris



AA 04  
Haya / Blanco



AA 08  
Haya / Roble



AB 01  
Aluminio / Haya



AB 02  
Aluminio / Gris



AB 04  
Aluminio / Blanco



AB 08  
Aluminio / Roble



AW 01  
Blanco / Haya



AW 02  
Blanco / Gris



AW 04  
Blanco / Blanco



AW 08  
Blanco / Roble



1057. AW08

## BUCKS CON GUÍAS METÁLICAS, CERRADURA CENTRALIZADA Y ANTIVUELCO

### CAJONERAS DE MELAMINA



- 1 Estructura realizada en melamina de 19mm en su totalidad, incluido trasera.
- 2 Las 4 ruedas disponen de sistema de freno para la correcta fijación.
- 3 Cerradura con 2 llaves plegables.



- 4 Sistema de cierre centralizado para la confidencialidad deseada.
- 5 Sistema antivuelco incorporado para una máxima seguridad.
- 6 Tiradores metálicos con acabado metalizado.
- 7 Cajones metálicos realizados en chapa de acero.
- 8 Guías metálicas con rodamientos de Nylon.

### CAJONERAS METÁLICAS



- AC 00 RAL 9006 Gris
- AC 13 RAL 9010 Blanco

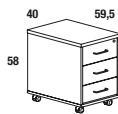

ref. 4003

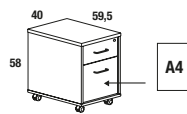

ref. 4004

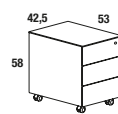

ref. 4054

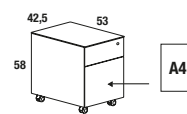

ref. 4055

Ref.	Cms. (Embalaje)	kg / m <sup>3</sup>	Nº Packs	Acabados
4003	42x64x53	25,10 kg / 0,138 m <sup>3</sup>	1	(Ver abajo)
4004	42x64x53	25,25 kg / 0,138 m <sup>3</sup>	1	(Ver abajo)
4054	42,5x53x58	20 kg / 0,155 m <sup>3</sup>	1	Gris / Blanco
4055	42,5x53x58	20 kg / 0,155 m <sup>3</sup>	1	Gris / Blanco

### ACABADOS MELAMINA



AA 01  
Haya / Haya



AA 02  
Haya / Gris



AA 04  
Haya / Blanco



AA 08  
Haya / Roble



AB 01  
Aluminio / Haya



AB 02  
Aluminio / Gris



AB 04  
Aluminio / Blanco



AB 08  
Aluminio / Roble



AW 01  
Blanco / Haya



AW 02  
Blanco / Gris



AW 04  
Blanco / Blanco



AW 08  
Blanco / Roble



4003. AA02

**BUCKS CON GUÍAS METÁLICAS, CERRADURA CENTRALIZADA Y ANTIVUELCO**

**CAJONERAS DE MELAMINA**

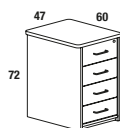

ref. 4005

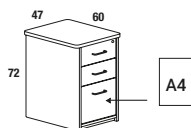

ref. 4006

Ref.	Cms. (Embalaje)	kg / m <sup>3</sup>	Nº Packs
4005	51x74x62	35,10 kg / 0,192 m <sup>3</sup>	1
4006	51x74x62	35,25 kg / 0,192 m <sup>3</sup>	1

**ACABADOS MELAMINA**



AA 01  
Haya / Haya



AA 02  
Haya / Gris



AA 04  
Haya / Blanco



AA 08  
Haya / Roble



AB 01  
Aluminio / Haya



AB 02  
Aluminio / Gris



AB 04  
Aluminio / Blanco



AB 08  
Aluminio / Roble



AW 01  
Blanco / Haya



AW 02  
Blanco / Gris



AW 04  
Blanco / Blanco



AW 08  
Blanco / Roble



4005. AA02





5016 +Executive table



5016 +Metal table



5016 +Work table

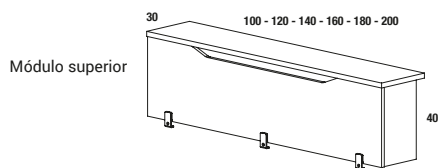
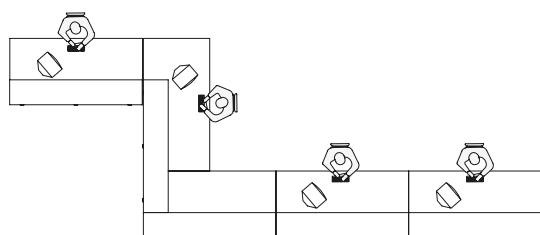

Módulo superior

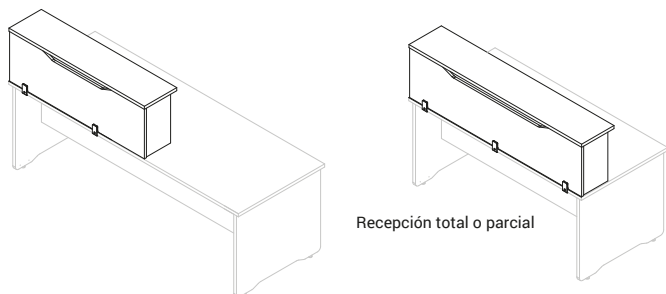

Recepción total o parcial

Ref.	Cms.	kg / m <sup>3</sup>	Acabados
5010	100x30x40	11 kg / 0,027 m <sup>3</sup>	Haya, Gris, Blanco, Roble
5012	120x30x40	14 kg / 0,031 m <sup>3</sup>	Haya, Gris, Blanco, Roble
5014	140x30x40	17 kg / 0,035 m <sup>3</sup>	Haya, Gris, Blanco, Roble
5016	160x30x40	21 kg / 0,040 m <sup>3</sup>	Haya, Gris, Blanco, Roble
5018	180x30x40	24 kg / 0,044 m <sup>3</sup>	Haya, Gris, Blanco, Roble
5020	200x30x40	27 kg / 0,048 m <sup>3</sup>	Haya, Gris, Blanco, Roble



ref. 5100AA01

Módulo circular realizado en melamina y acero. Su diseño permite todo tipo de aplicaciones como recepción en eventos, catering, atril de conferencia, soporte para video proyecciones, ... Disponible con ruedas o con niveladores de polimero de alta resistencia. Ruedas de serie. Fácil montaje.

## MÓDULO CIRCULAR

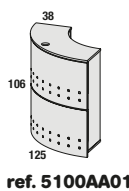

ref. 5100AA01

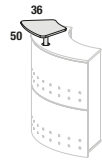

ref. 5100V01

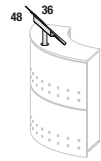

ref. 5100S

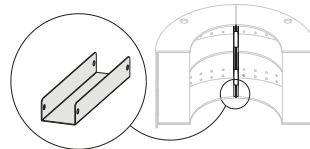

Ref.	Cms.	kg / m <sup>3</sup>	Nº Packs	Acabados
5100AA01	145x58x13	36 kg / 0,109 m <sup>3</sup>	1	Haya
5100V01	48x40x11	4 kg / 0,021 m <sup>3</sup>	1	Haya
5100S	48x40x11	4 kg / 0,021 m <sup>3</sup>	1	Gris
5100J (2u.)	11x6,5x25	1 kg / 0,001 m <sup>3</sup>	1	Gris
5100T (5u.)	11x6,5x25	1 kg / 0,001 m <sup>3</sup>	1	Negro

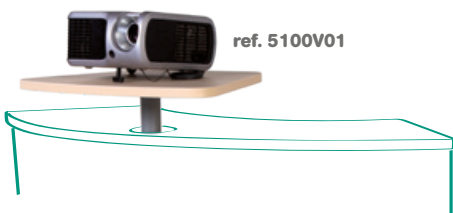

ref. 5100V01

ref. 5100V01

Accesorio para video proyecciones realizado en melamina y acero. Regulable en altura 250mm. Fácil montaje.

ref. 5100S

Accesorio para conferencias realizado en acero. Regulable en altura 250mm. Fácil montaje.

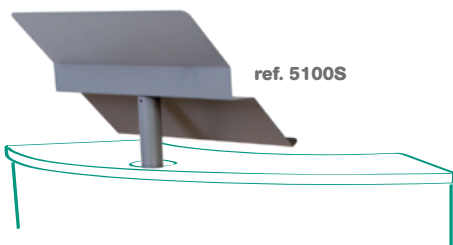

ref. 5100S

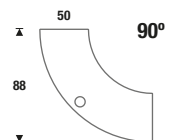
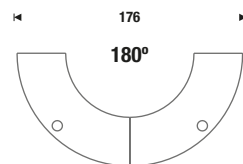
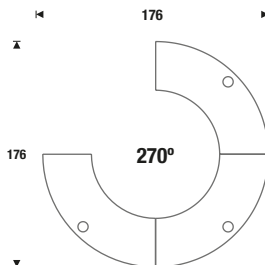



## ACABADOS - PIE COLUMNA



**AT 01**  
Aluminio / Haya



**AT 02**  
Aluminio / Gris



**AT 04**  
Aluminio / Blanco

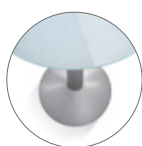

**AT 05<sup>(1)</sup>**  
Aluminio / Cristal



**AT 08**  
Aluminio / Roble



**ATW 01**  
Blanco / Haya



**ATW 02**  
Blanco / Gris



**ATW 04**  
Blanco / Blanco



**ATW 05<sup>(1)</sup>**  
Blanco / Cristal



**ATW 08**  
Blanco / Roble



**AP 05<sup>(2)</sup>**  
Cromado / Cristal



3005. AT01



3007. AP05

<sup>(1)</sup> ref 3003 / 3007 / 3008 / 3009 no disponible. <sup>(2)</sup> Solo para modelos 3007 / 3008 / 3009.

## ACABADOS - PIE MELAMINA



**AA 01**  
Haya / Haya



**AA 02**  
Haya / Gris



**AA 04**  
Haya / Blanco



**AA 08**  
Haya / Roble



**AB 01**  
Aluminio / Haya



**AB 02**  
Aluminio / Gris



**AB 04**  
Aluminio / Blanco



**AB 08**  
Aluminio / Roble



**AW 01**  
Blanco / Haya



**AW 02**  
Blanco / Gris



**AW 04**  
Blanco / Blanco



**AW 08**  
Blanco / Roble



3003. AB01



## COFFE TABLE

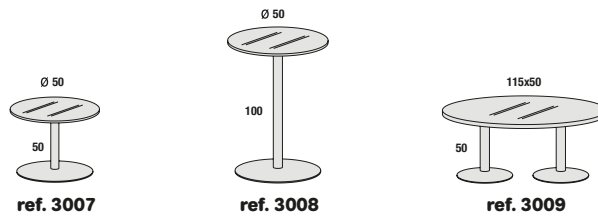

Ref.	Cms.	kg / m <sup>3</sup>	N° Packs	Estructura cromada
				Cristal
3007	50x50	10 kg / 0,028 m <sup>3</sup>	2	✓
3008	50x100	12 kg / 0,032 m <sup>3</sup>	2	✓
3009	115x50	18 kg / 0,052 m <sup>3</sup>	3	✓

## MESA REUNIÓN

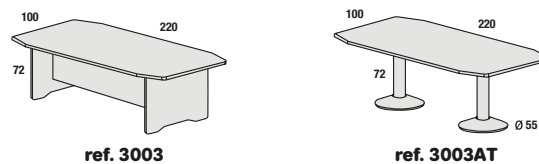

Ref.	Cms.	kg / m <sup>3</sup>	N° Packs
3003	220x100x72	56,8 kg / 0,176 m <sup>3</sup>	2
3003AT	220x100x72	64,6 kg / 0,282 m <sup>3</sup>	3

## MESA REUNIÓN CIRCULAR

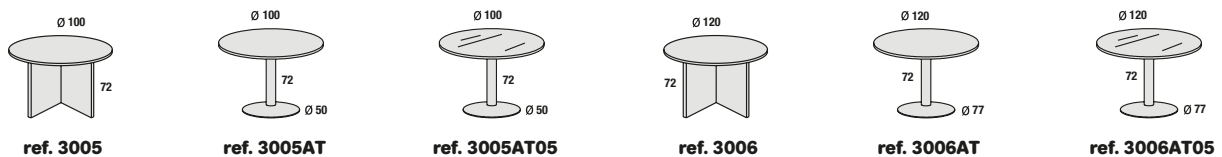

Ref.	Cms.	tablero		kg / m <sup>3</sup>	N° Packs
		Melamine	Glass		
3005	Ø100	✓		31,6 kg / 0,078 m <sup>3</sup>	2
3005AT	Ø 100	✓		26,6 kg / 0,111 m <sup>3</sup>	2
3005AT05	Ø 100		✓	26,6 kg / 0,111 m <sup>3</sup>	2
3006	Ø 120	✓		38,1 kg / 0,091 m <sup>3</sup>	2
3006AT	Ø 120	✓		31,7 kg / 0,091 m <sup>3</sup>	2
3006AT05	Ø 120		✓	31,7 kg / 0,127 m <sup>3</sup>	2



## SKIN BLANCA

La SKINWHITEBOARD es una pizarra modular y multifuncional, que gracias a su nuevo diseño sin marcos y con fijación magnética, permite crear una superficie de escritura tan grande como se desee simplemente uniendo módulos entre sí. Se puede instalar tanto en vertical como en horizontal haciendo posibles infinitas composiciones, desde una unidad hasta cubrir toda una pared, creciendo según sus necesidades.

Ref.	cm	kg / m <sup>2</sup>	Acabados
RD-6419R (55x75 cm)	83x63x3	4,40 kg / 0,016 m <sup>2</sup>	Blanco
RD-6420R (75x115 cm)	124x84x3	8,15 kg / 0,031 m <sup>2</sup>	Blanco
RD-6421R (100x150 cm)	159x109x3	16,10 kg / 0,052 m <sup>2</sup>	Blanco

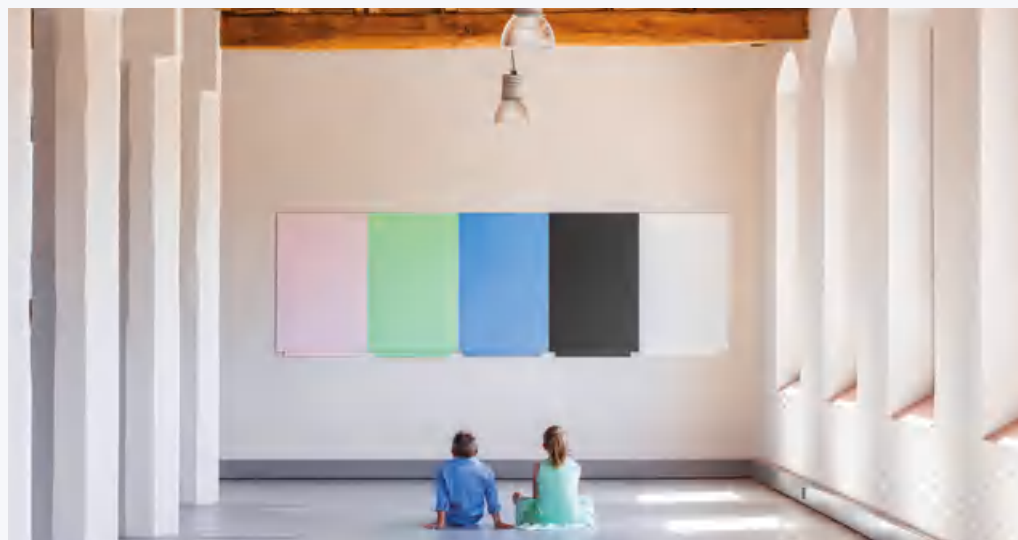

## SKIN COLOUR

Ordena las tareas por colores, personaliza los departamentos de tu empresa, mejora la visualización de la información, etc. Los diferentes acabados totalmente compatibles con los rotuladores de borrado en seco combinan perfectamente con todo tipo de entornos y además darán un toque moderno y fresco a tu oficina.

Ref.	cm	kg / m <sup>2</sup>	Acabados
RD-6420R-230 (75x115 cm)	124x84x3	8,15 kg / 0,031 m <sup>2</sup>	Verde
RD-6421R-230 (100x150 cm)	159x109x3	16,10 kg / 0,052 m <sup>2</sup>	Verde
RD-6420R-490 (75x115 cm)	124x84x3	8,15 kg / 0,031 m <sup>2</sup>	Azul
RD-6421R-490 (100x150 cm)	159x109x3	16,10 kg / 0,052 m <sup>2</sup>	Azul
RD-6420R-630 (75x115 cm)	124x84x3	8,15 kg / 0,031 m <sup>2</sup>	Rosa
RD-6421R-630 (100x150 cm)	159x109x3	16,10 kg / 0,052 m <sup>2</sup>	Rosa

Ref. RD-618V15



### PIZARRA TRANSFORMABLE A MESA

Pizarra móvil metálica, magnética para escritura con rotuladores de borrado en seco. Admite bloc de papel universal. Regulable en altura mediante muelles. Su regulación permite trabajar sentado para gente con algún tipo de discapacidad. Convertible en mesa. Incluye 2 brazos telescópicos. Fácil montaje.



Ref. RD-619



Ref.	cm	kg / m <sup>3</sup>
RD-618V15	118x79x9	18,65 kg / 0,083 m <sup>3</sup>
RD-619	70x35x8	3 kg / 0,019 m <sup>3</sup>

Ref. RD-617V15



### PIZARRAS MÓVILES

Pizarra móvil metálica regulable en altura mediante muelles. 2 brazos telescópicos. Fácil montaje.



Ref. RD-619



Touch Regulación de altura directa



Ref.	cm	kg / m <sup>3</sup>
RD-617V15	116x80x10	17,3 kg / 0,093 m <sup>3</sup>
RD-619	70x35x8	3 kg / 0,019 m <sup>3</sup>

### PIZARRAS TRÍPODE

Pizarra trípode metálica, magnética, para escritura con rotuladores de borrado en seco. Admite bloc de papel universal. Regulable en altura mediante muelles. Incluye un brazo telescópico. Fácil montaje.



Ref.	cm	kg / m <sup>3</sup>
RD-610V15	117x74x4	13 kg / 0,035 m <sup>3</sup>

### CARRO MULTIFUNCIONAL

Carro multifuncional realizado en melamina de 19mm y en acero pintado. Apto para servicios de almacenamiento, catering, audiovisuales... Sus paneles laterales aumentan la privacidad deseada. Ruedas de altas prestaciones. Fácil montaje.



Ref.	cm	kg / m <sup>3</sup>
RD-4035	86x46,5x9,5	17 kg / 0,037 m <sup>3</sup>

### SOPORTE MÓVIL + PIZARRA

Soporte móvil volteable de gran diseño. Incorpora un nuevo sistema CLICK único en el mercado que permite un giro seguro de la pizarra al cambiar de cara y evita cualquier movimiento de balanceo al escribir. Su nuevo diseño curvado permite su utilización en una posición más cómoda para el usuario. Incorpora bandeja para útiles de escritura y ruedas con freno de diseño. Fácil montaje. Pizarra no incluida.



Ref.	cm	Acabado
RD-6870 + RD-6854	Soporte + pizarra de 120x90cm	Pizarra vitrificada
RD-6871 + RD-6855	Soporte + pizarra de 150x120cm	
RD-6872 + RD-6856	Soporte + pizarra de 180x120cm	
RD-6873 + RD-6857	Soporte + pizarra de 200x120cm	
RD-6870 + RD-6950	Soporte + pizarra de 120x90cm	Pizarra lacada
RD-6871 + RD-6951	Soporte + pizarra de 150x120cm	
RD-6872 + RD-6952	Soporte + pizarra de 180x120cm	
RD-6873 + RD-6953	Soporte + pizarra de 200x120cm	



**rocada**



**A**



**B**



**C**

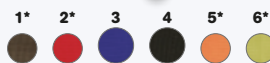

### SILLAS DIRECCIÓN

(A-B): Silla con ruedas tapizada en simil piel con base metálica basculante.

Incluye brazos metálicos cromados y ruedas de parquet. (C): Silla de oficina profesional tapizada en tela ignífuga sobre interior de espuma inyectada, base de aluminio y robusto mecanismo sincro profesional para un uso diario. Brazos regulables de serie.

Código	Ref.
<b>RD-988</b>	A
<b>RD-986</b>	B
<b>RD-944</b>	C

**rocada**



**A**



**B**



**C**

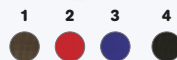
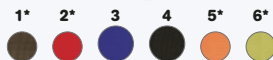
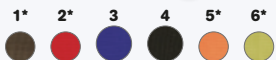

### SILLAS OPERATIVAS

(A): Mecanismo sincro, respaldo con regulación lumbar y asiento tapizado en tela ignífuga. Brazos regulables incluidos.

(B): Mecanismo basculante, respaldo medio de malla y asiento tapizado en tela ignífuga. Brazos regulables incluidos

(C): Silla oficina operativa de tela ignífuga sobre interior de espuma inyectada, base de polímero técnico y mecanismo de contacto permanente. Brazos incluidos. Fácil montaje.

Código	Ref.
<b>903303</b>	A
<b>903301</b>	B
<b>903302</b>	C

**Yarchivo**  
2000



**A**



**B**



**C**

### SILLAS Y SILLONES

(A): Contacto permanente, asiento regulable mediante gas.

Brazos incluidos (en mod.: B, brazos regulables en altura). Colores: azul y negro.

(B): Asiento tapizado en Nylon, respaldo medio. Colores: azul y negro.

(C): Basculante, respaldo alto regulable en altura. Colores: azul y negro.

Código	Ref.
<b>903272</b>	A
<b>903285</b>	B
<b>903286</b>	C



Q-CONNECT®



### SILLA DE DIRECCIÓN CON RESPALDO MEDIO

En poliuretano y PVC en la parte trasera. Asiento y apoyabrazos de nylon incluidos. Respaldo reclinable. Regulable neumáticamente en altura. Posee ruedas para un mejor desplazamiento. Color negro. Peso: 18,20 kg.

Código  
47202

Q-CONNECT®



### SILLA DE DIRECCIÓN CON RESPALDO ALTO

Silla giratoria con respaldo alto. Polipiel en la parte delantera y PVC en la parte trasera. Asiento y apoyabrazos de nylon incluidos. Respaldo reclinable. Regulable neumáticamente en altura. Posee ruedas para un mejor desplazamiento. Peso: 15,3 kg.

Código  
47201

Yarchivo®  
2000



### SILLONES DE DIRECCIÓN

Mecanismo basculante eje centrado, asiento regulable mediante gas. Brazos incluidos. Tejido simil piel en color negro.

Código  
903270

Yarchivo®  
2000



### SILLONES DE DIRECCIÓN

Mecanismo basculante eje centrado, asiento regulable mediante gas. Brazos incluidos. Tejido simil piel en color negro.

Código  
903271

PIQUERAS Y CRESPO S.L.  
SISTEMAS DE OFICINA



### SILLAS Y TABURETE

Mod. Minaya: operativa ergonómica, de maya negra, mecanismo basculante.

Mod. Yeste: confidente giratoria simil piel negra. Estructura cromada, mecanismo basculante.

Taburete: con aros reposapiés.



Código	Modelo
903299	(A) Minaya
903298	(B) Yeste
903294	(C) Taburete

rocada



### SILLAS CONFIDENTE

Estructura metálica.

RD-965: Tapizado.

Colores: azul y negro.

RD-975V15: Silla confidente con respaldo y asiento de polímero técnico y base metálica reforzada pintada en epoxy color negro.

Viene montada.

Opcional: pala derecha.

RD-975V15

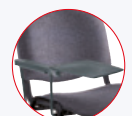

Pala opcional

Código	Referencia
903276	RD-965
903279	975V15
903278	Pala derecha



## PERCHEROS Y PARAGÜERO

- (A) Modelo TORINO: pie blanco o gris, 6 perchas batientes.
- (B) Modelo MILANO: lamas de madera lacada.
- (C) Modelo CAPRI: hierro pintado con 3 perchas de madera.
- (D) Modelo CAPRI: paraguero de hierro pintado con 2 perchas de madera.

Código	Descripción
TRN/05	(A) 6 Perchas batientes
MIL/06	(B) 6 Perchas lamas de madera
CPR/03	(C) Hierro pintado 3 perchas
CPR/12	(D) Paraguero 2 perchas

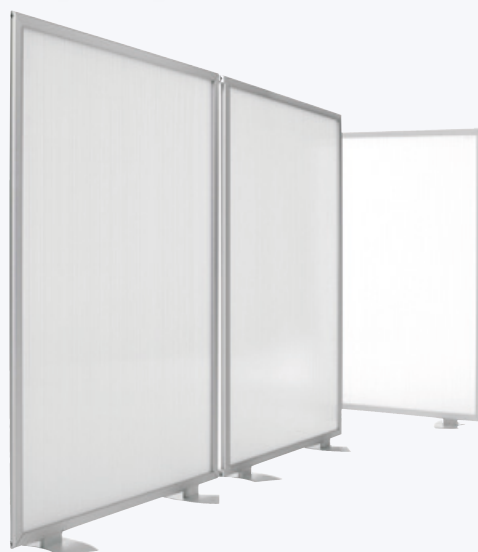

## MAMPARA MODULAR LIMIT

Fabricada con perfil perimetral de aluminio anodizado plata mate.

Base trapezoidal de plancha.

Pueden unirse entre ellas permitiendo su orientación en cualquier ángulo. MEDIDAS / PESO. (l x a x h)

1000 x 1200 x 280mm / 7 kg / -  
/ 1000 x 1500 x 280mm / 8kg - 1000

x 1800 x 280mm / 9kg.

GARANTÍA: 2 años,

siempre que el desperfecto no sea ocasionado por un uso indebido o una incorrecta manipulación.

**CONSULTE OTROS ACABADOS.**

Código	Medidas
300/1/PX	120 x 100 cm.
300/2/PX	150 x 100 cm.
300/3/PX	180 x 100 cm.



## PANEL ACÚSTICO

Fonoabsorbente, inspirado en la caña de Bambú. Combina diferentes paneles para crear el dibujo o composición mas original. Ideal para espacios con aglomeración de personas, oficinas y hostelería.

Código  
**BAM/01**





Yarchivo®  
2000



**LÁMPARA LED**  
Con brazo flexible.

Código  
901016

Q-CONNECT®

**LÁMPARA LED DE OFICINA**

Con 24 Led de 0.06 W incorporadas.  
Bola rotatoria 360°.  
Estructura de aluminio.  
Color gris con base negra.

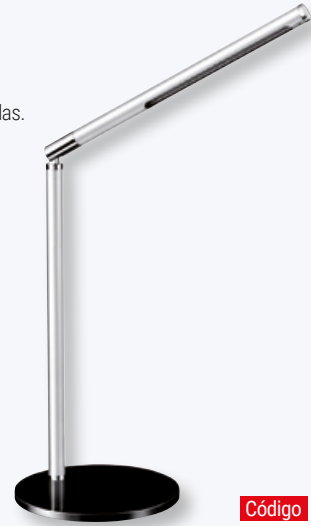

Código  
57179

Yarchivo®  
2000



**LÁMPARA**  
De sobremesa y mordaza.  
soporte base mordaza o peana  
(ambas incluidas).

Código  
901014

Yarchivo®  
2000



**LÁMPARA**  
Halógena articulada de  
sobremesa. Luz Led.  
Colores metalizados: azul,  
negro y plata.

Código  
901018

Rexel®



**LÁMPARAS DE LUZ LED**

(A y B) ajuste de intensidad luminosa. Panel LCD con calendario, reloj, hora y temperatura. **Dispone de puerto USB (Mod. A).**  
(C) cabezal de banda de luz, ajustable. 6 niveles de ajuste en el control de la luz.  
**Tecnología LED de larga vida con bajo consumo de energía.**  
(D) portátil: 3 intensidades de luz. Con batería. Carga mediante USB (incluido). Colores: azul, rosa y blanco.

Código	Modelo
901019	(A) Strip +
901020	(B) Pod +
901021	(C) Strip
901022	(D) Portátil



Somos Fabricantes  
desde hace más  
de 40 años

HOGAR  
OFICINA  
ESCUELA

 **archivo**<sup>®</sup>  
**2000**

[www.archivo2000.es](http://www.archivo2000.es)

# CARLIN®

Líderes en Papelería

Suministros escolares  
a los mejores precios

Productos  
para colegios  
y guarderías

VISITE NUESTRA WEB: [www.carlin.es](http://www.carlin.es)

Productos escolares para colegios y guarderías





# Productos escolares



## FORRAFÁCIL

70 Micras. Solapa ajustable.  
Tira adhesiva. Re posicionable.  
Varias medidas.



Código	Medidas
508921	290 x 520 mm.
508922	300 x 520 mm.



## FORRAFÁCIL

Transparentes y colores.



Código	Modelo
508932	Transparente 29 cm.
508933	Transparente 30 cm.
508934	Colores 29 cm.
508935	Colores 30 cm.



## FORRO DE LIBROS

Rollos de P.P. transparente  
especiales para forrar libros,  
adhesivo reposicionable (0,5 x 1,5 m.)  
y no adhesivo (0,45 x 2 m.).

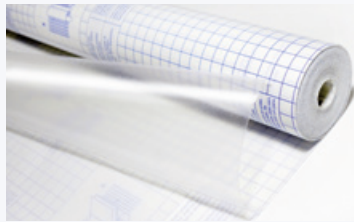

Código	Descripción
508918	No adhesivo
508919	Adhesivo



## SETS DE DIBUJO

Compuestos por: regla de 30 cm.,  
escuadra y cartabón de 25 cm.  
Semicírculo de 9 cm. 2 Modelos.



Código	Modelo
101008	Económico
101009	Irrompible



## ESCALÍMETRO, REGLA, TRANSPORTADOR, ESCUADRA Y CARTABÓN

Equipamiento para pizarra magnética. Incluye: escuadras, compás y regla.

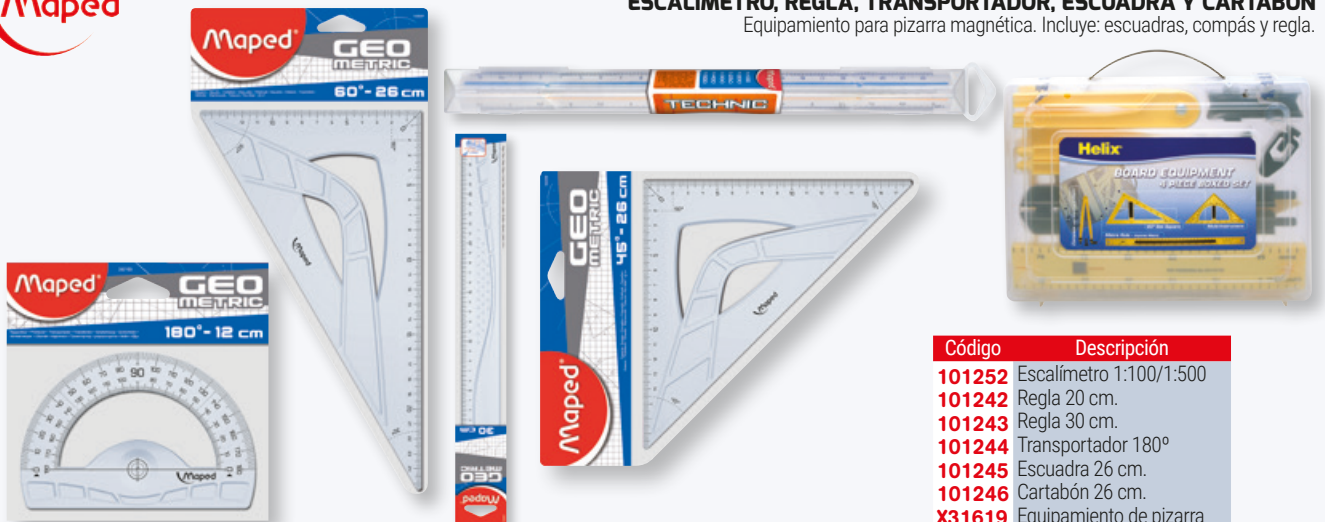

Código	Descripción
101252	Escalaímetro 1:100/1:500
101242	Regla 20 cm.
101243	Regla 30 cm.
101244	Transportador 180°
101245	Escuadra 26 cm.
101246	Cartabón 26 cm.
X31619	Equipamiento de pizarra



# Productos escolares



## BLOCS DE MÚSICA

4º Apaisado.  
20 hojas de 80 grs., 4 pentagramas.  
Consultar otros rayados.



Código  
**601331**



## BLOCS DE DIBUJO Y SOBRES

Varios modelos.



Código	Descripción
<b>603036</b>	Block dibujo A4 20 H. Microp. C/Recuadro
<b>603037</b>	Block Dibujo Espiral A4 20 H. Microp. liso.
<b>603038</b>	Sobre dibujo 10 H. A4 liso.
<b>603039</b>	Sobre dibujo 10 H. A4. C/Recuadro
<b>603040</b>	Block acuarela espiral 10 H. A4
<b>603041</b>	Sobre acuarela 6 H. A4
<b>603042</b>	Sobre papel vegetal 12H. A4



## MINI-PACK 10 CARTULINAS

Colores surtidos.

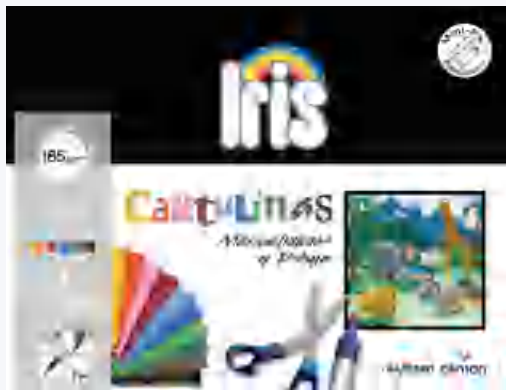

Código  
**603043**



## BLOCS MANUALIDADES

Papeles surtidos 42 hojas. Cartulina blanca, colores, charol, celofán y seda de 10 hojas.



Código  
**601361**



## RECAMBIOS

A5 y Fº: 100 hojas de 70 grs.  
A4: 120 hojas de 90 grs.  
Paquete de 100 hojas A4, 80 grs.

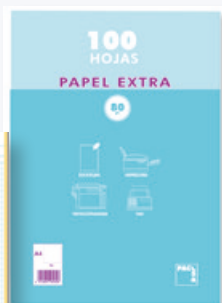

Código	Descripción
<b>601332</b>	Recambio folio
<b>601356</b>	Recambio A5
<b>601334</b>	Recambio A4
<b>601333</b>	Paquete 100 hojas



## BLOCS DE DIBUJO

Diferentes modelos: vegetal, milimetrado, ténpera-acuarela, dibujo técnico, pintura, etc..

Consultar otros modelos.



URL: [WWW.CARLIN.ES](http://WWW.CARLIN.ES)



**PORTES PAGADOS**  
por pedidos superiores a:  
**50€**



**CONSULTE SU CARLIN**  
TELÉFONO GRATUITO  
**900 35 11 99**

# Productos escolares



DESDE 1934

## COMPASES

- (A) Compás + adaptador colores: verde, azul y violeta
- (B) Compás + bigotera + minas adaptador colores: rojo, azul y pistacho
- (C) Compás Technical-2000 micrométrico.



A

B

C

Código	Referencia
105017	A
105018	B
105019	C



## ESTUCHES NORIS CLUB 550 COMPÁS Y BIGOTERA

Compás + alargadera + tubominas + adaptador con regla de 130 mm. Bigotera Compás + tubo minas y adaptador universal con regla de 130 mm.



Compás



Bigotera



Código	Descripción
105010	Compás
105016	Bigotera



## COMPASES STOP SYSTEM

+ abrazadera + estuche de minas. Compás bigotera caja de 3 piezas (1 bigotera, 1 abrazadera y 1 estuche de minas). Estuche compás de 5 piezas focus. Estuche bigotera 4 piezas premium.



Stop System

Bigotera 3 piezas

Compás 5 piezas

Bigotera 4 piezas

Código	Descripción
105008	Stop System
105012	Bigotera 3 piezas
105013	Compás 5 piezas
105015	Bigotera 4 piezas



## COMPÁS CON ADAPTADOR



Código 105020



DESDE 1934

## TIJERAS ESCOLARES

Dentada y punta redonda.



Dentada

Redonda

Código	Descripción
806239	Dentada
806221	Redonda



## TIJERAS BASIC Y LEFT PARA ZURDOS

Colores surtidos.



Basic

Left

Código	Descripción
80066	Basic
1439620	Left



## TIJERA KAIKUT

Filo de alta calidad, 130 mm. Tijera Baby: perfecta y segura para los mas pequeños al no cortar ni piel, ni pelo ni ropa.



Código	Descripción
806259	Tijera Kaicut
PT0025	Tijera Baby





# Productos escolares

**pryse**

## TIJERAS METÁLICAS

Cortes: Zig-Zag, Onda y Ola.  
Tamaños: grande, mediano y pequeño.



Código  
**24000XX**

**JOVI**

## TIJERA CORTA PASTA

A partir de 2 años.



Código  
**428**

**JOVI**

## CERAS

Estuche de 12 ceras surtidas.



Código  
**980/12**

**PLASTIDECOR**

## CERAS DURAS

No se rompen,  
se borran y se sacan punta.  
Ceras peques con cuerpo triangular.



Código Descripción

<b>102135</b>	12 Lápices
<b>102136</b>	24 Lápices
<b>102137</b>	12 Peques
<b>102155</b>	18 Ceras
<b>102156</b>	36 Ceras

**MANLEY**

## CERAS BLANDAS

Colores surtidos.



Código

Descripción

<b>102120</b>	10 Barritas
<b>102121</b>	15 Barritas
<b>102122</b>	24 Barritas
<b>MNC00192</b>	PACK CERAS 192 UDS (16 COLORES 12 POR COLOR)

**JOVI**

## CERAS BLANDAS SOFTYWAX

Estuches de 10, 15 y 24 ceras.



Código	Cantidad
<b>930/10</b>	10 Uds.
<b>930/15</b>	15 Uds.
<b>930/24</b>	24 Uds.

## CERAS PLÁSTICAS PLASTICOLOR

Estuche de 12 ceras surtidas.



Código  
**913**

## CERAS GLASS

Multisuperficie. Estuche de 6 colores surtidos.



Código  
**1906**



URL: [WWW.CARLIN.ES](http://WWW.CARLIN.ES)



**PORTES PAGADOS**  
por pedidos superiores a:  
**50€**



**CONSULTE SU CARLIN**  
TELÉFONO GRATUITO  
**900 35 11 99**

# Productos escolares

**ALPINO**

**LÁPICES DE MADERA**

En colores surtidos.  
Sacapuntas de regalo.



Código	Cantidad
102033	12 Uds.
102035	24 Uds.

**JOVI**

**LÁPICES DE COLORES**

Punta normal.

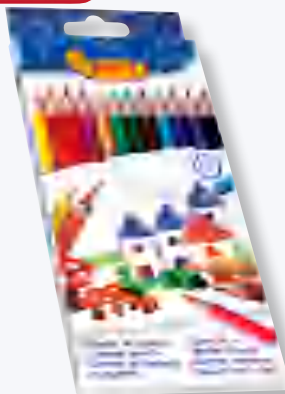

Código	Cantidad
730/12	12 Uds.
730/24	24 Uds.

**LYRA**

**LÁPIZ TRIANGULAR**

Con sistema de hendiduras para facilitar el aprendizaje de la escritura.  
Regalo de sacapuntas.

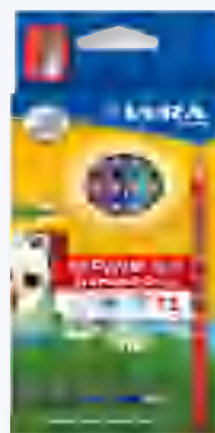

Código	Cantidad
102163	12 Uds.
102164	24 Uds.

**GIOTTO**

**LÁPICES**

Colores hexagonales.



Código	Cantidad
102102	12 Uds.
102103	24 Uds.
102198	12 Uds. 3.0

**FABER CASTELL**

**ECOLÁPICES HEXAGONALES**

Colores intensos y brillantes.  
Sacapuntas de regalo.



Código	Cantidad
120112	12 Uds.
120124	24 Uds.
120136	36 Uds.
120148	48 Uds.

**Pelikan**

**LÁPICES DE COLORES**

Hexagonales. 12, 24 y 36 Uds.



Código	Cantidad
010012213	12 Uds.
724013	24 Uds.
998302	36 Uds.

**STÄDTLER**

**LÁPICES DE COLORES**

Sistema antirrotura de mina.  
Lápices slim triangulares.



Código	Cantidad
185C12	12 Uds.
185C24	24 Uds.
102161	12 Lápices Slim





# Productos escolares

**Maped** **LÁPICES DE COLORES COLOR'PEPS.**



Código	Cantidad
102158	12 Uds.
102159	24 Uds.

**ALPINO** **LÁPICES TRIMAX**  
12 Unidades triangulares.



**Código**  
102160

**MILAN** **LÁPICES DE COLORES**



Código	Descripción
102150	12 Lápices Super soft
0728312	12 Lápices Triangulares
0728324	24 Lápices Triangulares

**BIC Kids** **LÁPICES DE COLORES**  
Hexagonales.  
Con mina extrafuerte.



**Código** **Cantidad**

102138	12 Uds.
102139	24 Uds.
102141	18 Uds.

**Water resistant super slide**

**JOVI** **LÁPICES DE COLORES**  
Punta maxi.  
12 Unidades.



**Código**  
735/12

**Pelikan** **LAPICEROS BICOLOR Y ACUARELABLES**  
12 uds.



Código	Cantidad
301103	Bicolor
301104	Acuarelables

**MILAN** **ACUARELAS**  
Estuche de 12 pastillas surtidas.  
Incluye pincel.



**Código**  
053412

**JOVI** **ACUARELAS**  
Estuche de 12 y 24 pastillas surtidas.  
Incluye pincel.



Código	Descripción
800/12	12 Uds.
800/24	24 Uds.

**ALPINO** **ACUARELAS**  
Estuches de 12 ó 21 colores. Incluye pincel.



Código	Descripción
102181	12 Uds.
102182	21 Uds.



# Productos escolares



## ROTULADORES

Punta normal y maxi. 12 Uds.



Código	Grosor
1612	Punta normal
1712	Punta maxi

## GIOTTO

### ROTULADORES TURBO MAXI

Punta gruesa.  
ROTULADORES TURBO COLOR

Punta normal.



Código	Descripción
102054	Turbo Maxi 12 Uds.
102055	Turbo Maxi 24 Uds.
102095	Turbo Color 12 Uds.
102096	Turbo Color 24 Uds.

## ALPINO

### ROTULADORES

Puntas fina y gruesa. Estuches de 12 y 24 unidades.



Código	Descripción
102115	Punta fina estuche de 12 Uds.
102117	Punta gruesa estuche de 12 Uds.
102178	Punta fina estuche de 24 Uds.
AR000007	Punta gruesa estuche de 24 Uds.



### ROTULADORES

12 Uds.

10+2 GRATIS EN: PUNTAS MEDIA Y XL.



Código	Grosor
9202942	Punta media
828966	Punta XL
888695	Punta fina



### ROTULADORES NORIS CLUB

Estuche de 10 colores, punta de 1 mm.  
Rotulador Watercolour estuche de 12 colores, punta de 3 mm.



Código	Descripción
102061	10 Rot. Noris Club
102080	12 Rot. Watercolour



### ROTULADORES

12 y 24 Unidades.



Código	Cantidad
102185	12 Uds.
102186	24 Uds.



# Productos escolares

**Pelikan** 



**ROTULADORES**  
Punta fina, estuches de  
10, 24 y 30 colores.

Código	Cantidad
904821	10 Uds.
904847	24 Uds.
904854	30 Uds.

**Pelikan** 



**ROTULADORES PUNTA MAXI**

Código	Cantidad
99320	12 Uds.
98621	11 Uds.

**Pelikan** 



**ROTULADORES DOBLE PUNTA**

Código	Cantidad
949511	10 Uds. Twin
973172	10 Uds. Duo

**Maped** 



**ROTULADORES DOBLE PUNTA GRUESA**  
Estuche de 10 colores = 20 colores.

Código
102157

**JOVI** 

**ROTULADOR TEXTIL**  
Estuche de  
12 colores surtidos.



Código
1410

**JOVI** 

**MARCADOR GEL EN BARRA**  
Cajas de 12 colores unitarios.  
Colores: naranja, rosa, amarillo y verde.



Código
18XX

 URL: [WWW.CARLIN.ES](http://WWW.CARLIN.ES)

 **PORTES PAGADOS**  
por pedidos superiores a:  
**50€**

 **CONSULTE SU CARLIN**  
TELÉFONO GRATUITO  
**900 35 11 99**



# Productos escolares

**JOVI**



**MAQUILLAJE  
TWIST FACE**

**Código**  
192

**ALPINO**

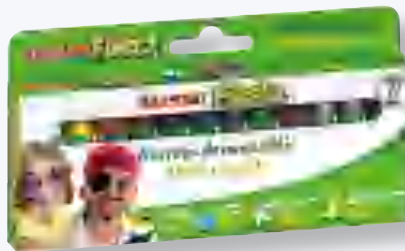

**MAQUILLAJE**



Código	Descripción
<b>DL000012</b>	12 Barras 5 Grs.
<b>DL000014</b>	Face Stick 6 Col.

**JOVI**

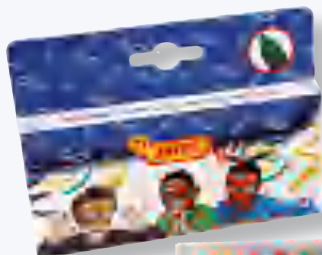

**MAQUILLAJE EN BARRA**  
Fácil de lavar. Colores surtidos y caja de 10 colores.

Código	Colores
<b>193</b>	Surtidos
<b>176</b>	10 Colores

**JOVI**



**MAQUILLAJE FACE PAINT**  
6 Botes de 8 ml. Colores surtidos: héroes, zoo, princesas, party y Halloween + accesorios.

Código	Descripción
<b>171</b>	6 Botes
<b>174</b>	Fiestas

**JOVI**



**PINCELES Y  
RODILLO DE ESPUMA**  
Formas diversas.

Código	Descripción
<b>810</b>	1 Rodillo grande
<b>814</b>	3 Pinceles grandes
<b>815</b>	4 Pinceles de goma
<b>4/16</b>	Espanja 16 Uds.

**JOVI**

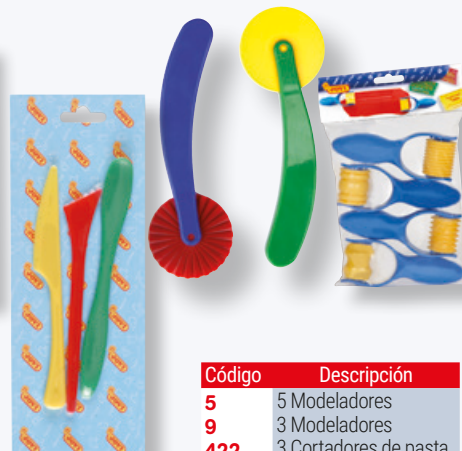

**ACCESORIOS**  
Para modelar.

Código	Descripción
<b>5</b>	5 Modeladores
<b>9</b>	3 Modeladores
<b>422</b>	3 Cortadores de pasta
<b>426</b>	Rodillos pasta





# Productos escolares



**PASTA BLANDA PARA JUGAR**  
110 grs. Colores surtidos.



**Código**  
405



**PASTA BLANDA PARA JUGAR**  
460 grs. Colores surtidos.



**Código**  
460/6F



**SOFT DOUGHT BLANDIVER**  
Set mis primeras letras y números.



**Código**  
474



**SOFT DOUGHT BLANDIVER**  
Set frutas y verduras.



**Código**  
476



**BOLSAS 6 MOLDES**  
Varios modelos.



Código	Descripción
7F	Frutas
7G	Animales Granja
7J	Animales Jungla
7V	Verduras



**RODILLOS DE MODELAJE**



**Código**  
155R



URL: [WWW.CARLIN.ES](http://WWW.CARLIN.ES)



**PORTES PAGADOS**  
por pedidos superiores a:  
50€



**CONSULTE SU CARLIN**  
TELÉFONO GRATUITO  
900 35 11 99

# Productos de seguridad

**plico** **baby**

**CIERRE PARA ARMARIOS Y CAJONES**

Código	Descripción
14010	Cierre armarios
14008	Cierre lateral cajones
14011	Cierre seguridad

**plico** **baby**

**PESTILLO DE SEGURIDAD Y RETENEDOR DE PUERTAS**

Código	Descripción
14009	Pestillo seguridad
14002	Retenedor puertas

**plico** **baby**

**SALVADEDOS PARA PUERTAS**

Código	Protectores
14001	Salva dedos puertas

**plico** **baby**

**PROTECTOR DE ESQUINAS Y ENCHUFES**

Código	Protectores
14003	Esquinas
14012	Enchufes

**plico** **baby**

**ESPUMA PROTECTORA DE ESQUINAS Y CANTOS**

Código	Protectores
14004	Esquina blanco
14005	Esquina marrón
14006	Cantos blancos
14007	Cantos marrón

**NietenVer**  
handicraft

**BOLSAS DE PLÁSTICO**  
Para disfrazarse. Medida: 65 x 90 cm.  
Pack de 25 Uds. Colores: blanco, negro, rojo, azul, verde, amarillo, rosa, oro, plata, verde claro, violeta, naranja, azul claro y marrón.

Código	Protectores
1000125	Bolsas de plástico



# Productos escolares



## PALILLOS DE MADERA

Colores surtidos.



Código	Descripción
0700100	Palillo polo natural 100 Uds.
0700101	Palillo polo col. surtidos 100 Uds.
0700102	Palillo médico natural 100 Uds.
0700103	Palillo médico col. surtidos 100 Uds.



## POMPONES

Bolsa de 100 Uds. Gran surtido de tamaños y colores. Para ensartar o pegar con cualquier adhesivo escolar.



Código  
**0700105**



## CHENILLAS

Bolsa de 100 Uds. 10 Colores surtidos con oro y plata. Fabricado con alambre y recubierto de lana. Muy flexible. Tamaño: 30 cm. x 6 mm. de grosor.



Código  
**0700104**



## OJOS MÓVILES

Bolsa de 100 Uds. 5 Tamaños surtidos, aptos para niños.

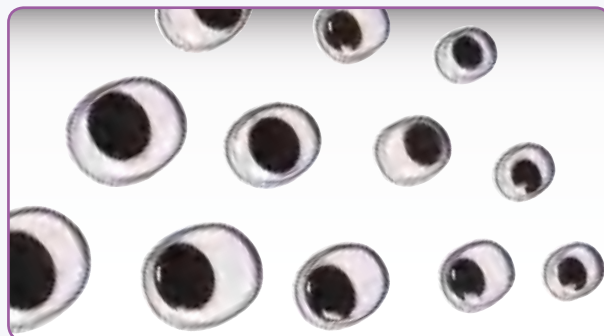

Código  
**0700117**



## FIGURAS AUTOADHESIVAS

Diferentes modelos, tamaños y colores. Ideales para decorar y adornar cajas, joyas, marcos de fotos...etc.

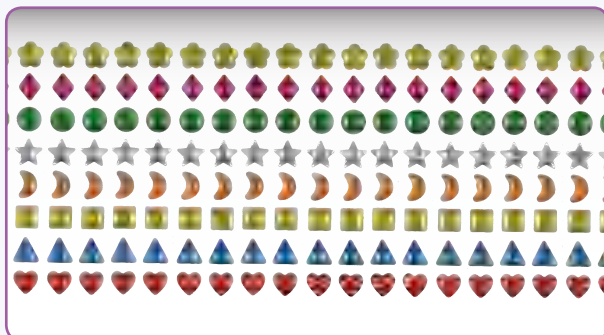

Código	Descripción
0700119	Pack 78 piezas
0700120	Pack 320 piezas



## BOLAS DE CELULOSA

100 Uds. en colores surtidos. Diámetro: 18 mm.

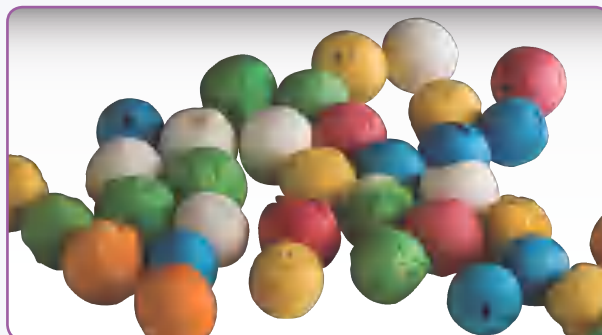

Código  
**0700118**



URL: [WWW.CARLIN.ES](http://WWW.CARLIN.ES)



**PORTES PAGADOS**  
por pedidos superiores a:  
**50€**



**CONSULTE SU CARLIN**  
TELÉFONO GRATUITO  
**900 35 11 99**



# Productos escolares



## POLITEXTIL

Para realizar disfraces, murales, decorados. Fácil de doblar, coser y pegar. Rollos de 48 m. de largo x 40 cm. de ancho. Gran variedad de colores.

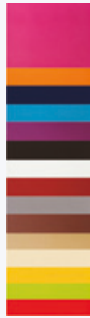

Código  
1500133



**TEJIDO NO TEJIDO**  
Rollos de 0,81 x 3 m. 100% polipropileno. 70 grs. Colores surtidos.



Código  
5071000



## CARTONES CON FIGURAS

Packs de 12 láminas. Medida: 24 x 32 cm. Cartones ideales para decorar.

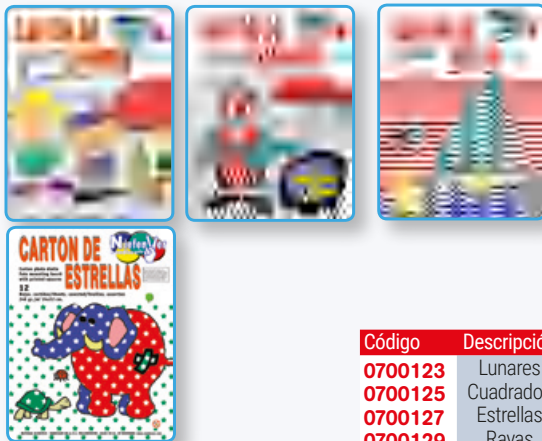

Código	Descripción
0700123	Lunares
0700125	Cuadrados
0700127	Estrellas
0700129	Rayas



## CARTONES CON FIGURAS

Packs de 12 láminas. Medida: 24 x 32 cm. Cartones ideales para decorar.



Código	Descripción
0700124	Lunares Neón
0700126	Cuadrados Neón
0700128	Estrellas Neón
0700130	Rayas Neón



## PAPELES PARA DECORAR

Rugosos o con efecto tela. Packs de 8 papeles de 70 grs. Tamaño: 20 x 29 cm. Consulte modelos.

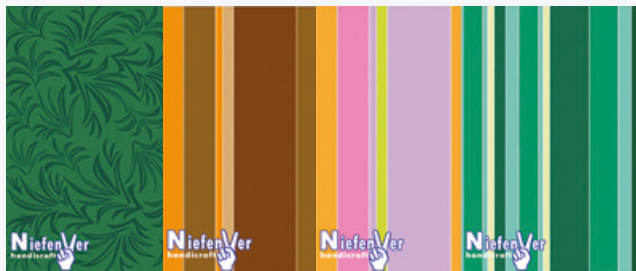

Código  
16001XX



## CARTULINA MAGNÉTICA

Ideal para pintar y recortar. Bolsa de 3 láminas de imanes. Colores: blanco, amarillo, azul, verde y rosa.



Código  
1300XXX



# Productos escolares



## CARAS Y CARETAS DECORABLES

Para decorar y cortar. Caras: 14 caras, incluye gomas para la realización de caretas. Caretas más gomas para recortar pintar y decorar.



Código	Descripción
0700132	Caras decorables
0700133	Caretas decorables



## CARETAS DE LA FAMILIA

Pack de 14 caretas de los miembros de la familia.



Código
1400103



## CARETAS DE CUENTOS

Cartulina de 300 grs. Pack de 12 caretas. Incluye goma elástica.



Código
1400101



## CARETAS DE CUENTOS

Los 3 Cerditos (pack 4 caretas y 3 casas) y Caperucita roja (pack 5 caretas y casa abuelita).



Código	Descripción
1400102	3 Cerditos
1400100	Caperucita roja



## ROLLOS DE FIELTRO

5 m. de largo x 45 cm. de ancho. Colores: negro, azul, rojo, verde, amarillo, naranja, blanco y marrón.



Código
1000124



## MACETEROS, BOLS, FUENTES Y PLATOS

100% Celulosa. Admite toda clase de líquidos y pinturas. Reciclable. Packs de 5 uds.



Código	Descripción
1500124	Bol
1500122	Macetero
1500128	Plato 18 cm.
1500126	Fuente



URL: [WWW.CARLIN.ES](http://WWW.CARLIN.ES)



**PORTES PAGADOS**  
por pedidos superiores a:  
**50€**



**CONSULTE SU CARLIN**  
TELÉFONO GRATUITO  
**900 35 11 99**

# Productos escolares



## PURPURA

Con dosificador. Bote de 50 Grs. Se aplica con pegamento o mezclado con pintura. Colores metalizados: oro, plata, azul, rojo y verde.



**Código**  
**0700122**



## LLAVEROS DE PLÁSTICO CRISTAL

Sirven para incorporar fotografías o una lámina decorada. Bolsa de 6 piezas.



Código	Descripción
<b>1300156</b>	Corazón
<b>1300155</b>	Rectángulo



## MARCOS DE MADERA

Bolsa de 6 figuras de animales para decorar y personalizar. Permite el uso de ceras, rotuladores, temperas y otros materiales.



**Código**  
**0700141**



## FIGURITAS DE MADERA

Bolsa de 32 piezas. Con formas características de la granja. Ideales para pintar, decorar con ceras, rotuladores, etc.



**Código**  
**0700137**



## LLAVEROS DE MADERA

Bolsa de 10 llaveros surtidos. Con formas diversas. Ideales para pintar, decorar con ceras, rotuladores, etc.



**Código**  
**0700138**



## GORROS DE CHEF

Pack de 5 gorros en papel.

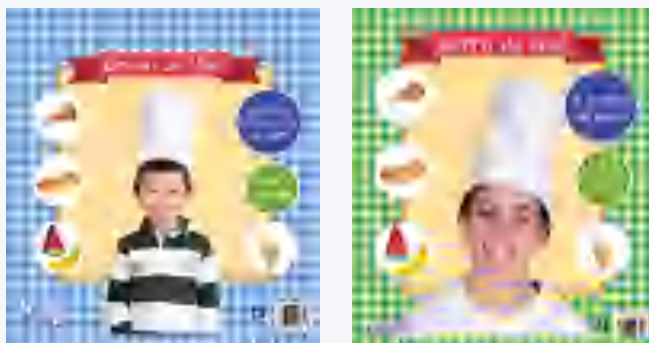

Código	Descripción
<b>1600112</b>	Infantil
<b>1600113</b>	Standard





# Productos escolares



## BIRRETES Y BANDAS DE GRADUACIÓN

Pack de 5 Birretes.  
Bandas tamaño: 13 x 120 cm.



Código	Descripción
1600114	Birrete
1600115	Banda



## MOCHILAS DE POLITEXTIL

Para pintar y decorar con distintos productos de manualidades.  
Colores: amarillo, naranja y blanco.



Código  
1600109



## DELANTALES DE POLITEXTIL

Para pintar y decorar con distintos productos de manualidades. Colores: azul y rojo.



Código  
1600108



## BOLSAS DE PAN DE POLITEXTIL

Para pintar y decorar con distintos productos de manualidades. Colores: blanco y rojo.



Código  
1600110



## MARCALIBROS DE CARTÓN

Fabricados con cartón ecológico.  
Para decorar y recortar, paquetes de 10 Uds.



Código  
0700148



## HUEVOS DE POLIESTIRENO

Packs de 20 Uds. Ideal para decorar con cualquier material.  
Puede ser cortado.

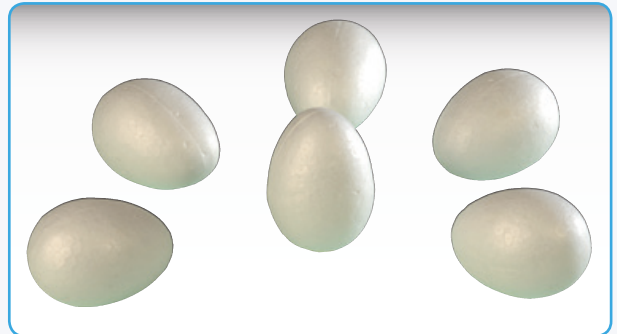

Código  
0800118



URL: [WWW.CARLIN.ES](http://WWW.CARLIN.ES)



PORTES PAGADOS  
por pedidos superiores a:  
50€



CONSULTE SU CARLIN  
TELÉFONO GRATUITO  
900 35 11 99

# Productos escolares



## PLUMAS COLLAGE

Bolsa de 120 plumas para collage.  
En 10 colores surtidos.

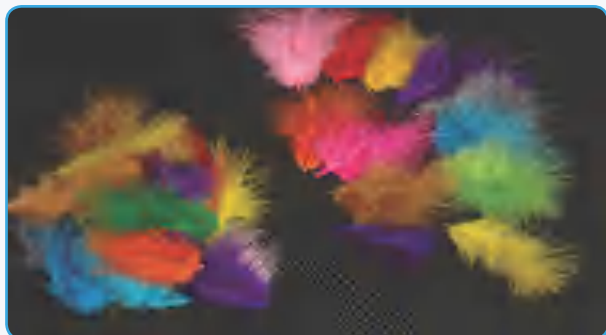

Código  
**0900207**



## PLUMAS INDIO

Bolsa de 50 plumas de indio en  
6 colores surtidos.

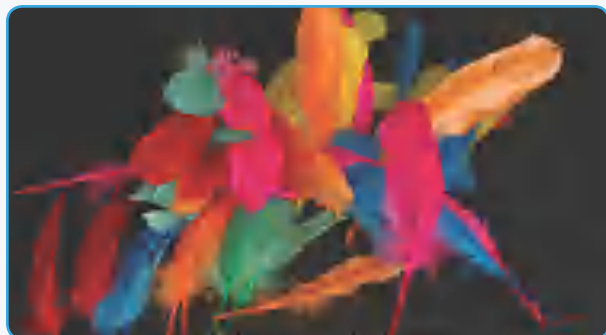

Código  
**0900208**



## BOLAS POLIESTIRENO CON GANCHO

Bolsas de 20 bolas.

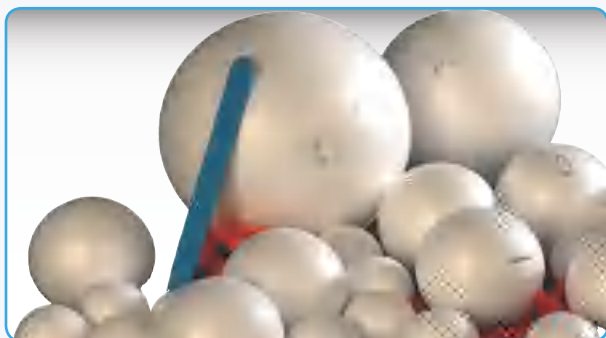

Código	Díámetro
<b>0900204</b>	50 mm.
<b>0900205</b>	80 mm.



## OJOS MÓVILES CON PESTAÑA

Bolsa de 100 ojos móviles redondos con  
pestañas. En bolsa surtida de 10 mm. y 14 mm.



Código  
**0900181**



## OJOS MÓVILES NO ADHESIVOS

Bolsa de 100 uds. Tamaños: 10 y 14 mm.



Código	Descripción
<b>0900182</b>	Bolsa 100 ojos 10 mm.
<b>0900183</b>	Bolsa 100 ojos 14 mm.



## ESPONJAS ANIMALES

Pack de 10 formas diferentes de animales.  
Fabricados en atractivos colores.  
Tamaño: 70 x 60 mm.



Código  
**0800114**



# Productos escolares



**CAUCHO EVA FORMAS FLOR**  
Bolsa con 24 formas de flor en multicolor.  
8 cm. de diámetro.



Código  
**0800125**



**CAUCHO EVA FORMAS LADRILLO**  
Bolsa de 470 piezas en  
8 colores surtidos.  
Tamaño del ladrillo: 10 x 10 x 5 mm.

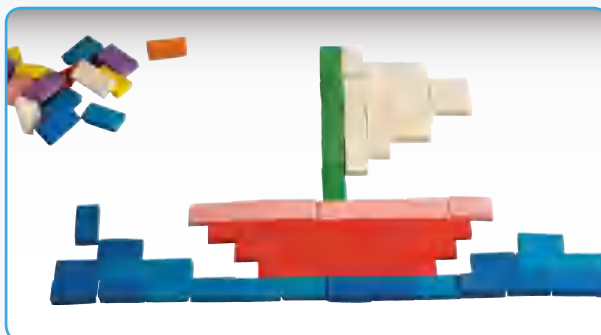

Código  
**0800126**



**POLVO DE TERCIOPELO**  
Con dosificador. Se aplica  
con pegamento sobre cualquier superficie.  
Colores: amarillo, magenta, naranja, azul,  
verde, blanco, negro, violeta y rojo.



Código  
**0800121**



**PEGAMENTO PURPURINA**  
Bote de 60 Grs. con dosificador.  
Pegamento que realiza efectos brillantes.  
Colores: rojo, verde, azul, magenta, oro y plata.



Código  
**0800122**



**ARENA NATURAL**  
Diferentes materiales y colores:  
cobre, granito, pizarra, ámbar,  
nieve, lucite...etc.



Código  
**1600XXX**



**PEGAMENTO GLITTER**  
Original y pastel. Tubos de 10 ml.  
Bote mix de 24 tubos de 20 ml.



Código	Modelo
<b>39017</b>	Original
<b>39086</b>	Pastel
<b>39051</b>	Bote Mix



URL: [WWW.CARLIN.ES](http://WWW.CARLIN.ES)



**PORTES PAGADOS**  
por pedidos superiores a:  
**50€**



**CONSULTE SU CARLIN**  
TELÉFONO GRATUITO  
**900 35 11 99**



# Productos escolares

**APLI**

**OJOS REDONDOS MOVILES**



Código	Descripción
13058	Bolsa 75 ojos negros
13059	Bolsa 40 ojos adhesivos colores

**APLI**

**PALOS DE POLO**  
En madera natural.



Código	Descripción
13063	Natural 50 Uds.
13064	Colores 50 Uds.

**APLI**

**CHENILLAS**  
Colores surtidos.



Código	Descripción
13065	Colores surtidos 50 Uds.
13066	Colores brillantes 50 Uds.

**APLI**

**POMPONES Y PLUMAS**  
Colores surtidos.



Código	Descripción
13062	Pom pom brillante 78 Uds.
13061	Pom pom col. 78 Uds.
13060	Plumas colores 100 Uds.

**JOVI**

**DELANTAL INFANTIL Y PREESCOLAR**



Código	Descripción
103	Preescolar
104	Infantil

**JOVI**

**BARNIZ**

Glitter y fosforescente: botella de 250 ml.  
Brillante: botella de 500 ml. Protege los trabajos manuales de arcillas y colores.



Código	Descripción
625	Brillante 500 ml.
624G	Glitter 250 ml.
624F	Fosforescente 250 ml.



# Productos escolares

**APLI**

**COLA DE SILICONA**



Código	Capacidad
700025	100 ml.
700026	25 ml.

**pryse**

**SILICONA LÍQUIDA**  
Botes de 30 y 100 ml.



Código	Capacidad
1001030	30 ml.
1001100	100 ml.

**INSTANT**

**BARRA ADHESIVA**

De color 20 grs.  
Colas blanca y transparente con doble aplicador. 35 ml.



Código	Descripción
701130	Barra adhesiva
702513	Lápiz cola transparente
702514	Lápiz cola blanca

**UHU**

**PEGAMENTOS**  
Universal. Tubo de 35 ml.  
Pegamento en Barra.



Código	Descripción
702505	Universal
41307	Barra de 8,2 grs.
41407	Barra de 21 grs.
41452	Barra de 40 grs.

**JOVI**

**TIZAS ANTIPOLVO**

Cajas de 10 Uds. Color y blancas.  
Bote con 20 tizas maxi, colores surtidos.



Código	Descripción
1010	Blancas
1020	Colores
1130	Tizas maxi

**Maped**

**TIZAS ANTIPOLVO**

Cajas de 100 Uds. Color y blancas.



Código	Descripción
935020	Blancas
935021	Colores



URL: [WWW.CARLIN.ES](http://WWW.CARLIN.ES)



**PORTES PAGADOS**  
por pedidos superiores a:  
**50€**



**CONSULTE SU CARLIN**  
TELÉFONO GRATUITO  
**900 35 11 99**

# Productos escolares

**Pelikan** 

**PINTURA DE DEDOS**  
Set de 5 colores de 40 ml.



Código  
**63302**

**Pelikan** 

**PINTURA DE DEDOS**  
Botes de 500 ml. Colores:  
blanco, negro, bermellón,  
amarillo, azul celeste, verde y  
siena tostada.



Código  
**634XX**



**BOTELLAS PINTURA DE DEDOS**  
750 ml. Gran variedad de colores.



Código  
**562XX**



**PINTURAS DE DEDOS**  
Bote de 500 ml. Lavable.  
Colores: blanco, amarillo, magenta, bermellón,  
marrón, verde, azul y negro.



Código  
**561/XX**

**ALPINO**

**PINTURA DE DEDOS**  
Botes de 500 ml. Lavable.  
Colores: blanco, amarillo, naranja,  
rojo, azul, verde, marrón y negro.



A PARTIR DE  
**18**  
MESES

**SUPERLAVABLE**  

Código  
**DD011069-76**



**FLAUTAS YAMAHA**  
Colores surtidos.



Código  
**16800XX**





# Productos escolares

## HOHNER

**FLAUTA HOHNER**  
De plástico.

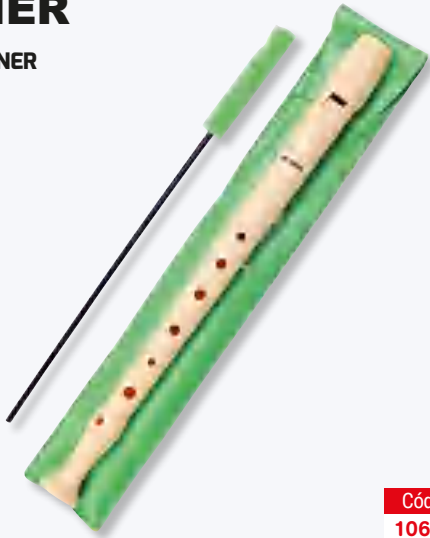

**Código**  
**106015**

liderpape

## PAPEL VEGETAL

Hojas de papel vegetal de 90 grs.



Código	Tamaño
<b>44402</b>	Din A3
<b>44401</b>	Din A4

liderpape

## BLOC MILIMETRADO

50 hojas. Papel de 80 grs./m2.  
Lomo encolado. Impresión en sepia.



Código	Tamaño
<b>20451</b>	Din A4
<b>20452</b>	Din A3

liderpape

## PLANTILLAS ROTULACIÓN

Letras y números.



Código	Medida Letra
<b>17903</b>	15 mm.
<b>17904</b>	20 mm.

liderpape

## PLANTILLAS ROTULACIÓN

Letras y números.  
Tamaño de la letra: 50 mm.



**Código**  
**17905**

Sadipal

## PAPELES KRAFT VERJURADO

Gran variedad de papeles. Consúltenos.



URL: [WWW.CARLIN.ES](http://WWW.CARLIN.ES)



**PORTES PAGADOS**  
por pedidos superiores a:  
**50€**



**CONSULTE SU CARLIN**  
TELÉFONO GRATUITO  
**900 35 11 99**

# Productos escolares

 **Sadipal**



## ROLLOS FLOCADOS

Mayor suavidad al tacto. Terciopelo con base adhesiva permanente. Indicado para manualidades, por su textura, y relieve. Además de confecciones de disfraces, montajes o collages, maquetas para arquitectos, bricolaje, etc. Colores: Whisky, rojo, granate, azul, verde y negro. Medidas: 0,45 x 1 m. / 0,45 x 10 m.

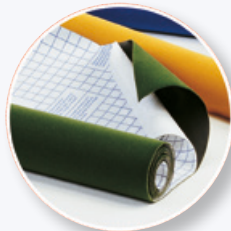

 **Sadipal**

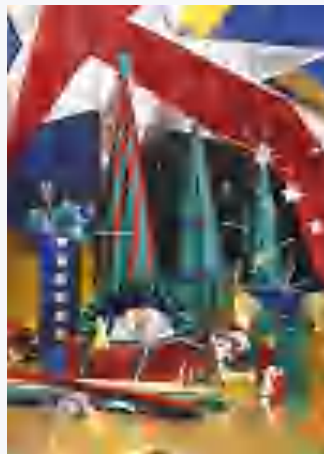

## PAPEL ALUMINIO

Papel contracalado con lámina de aluminio. Indicado para fiestas, celebraciones, disfraces, regalos, decoraciones, manualidades, composiciones, etc.

### 25 hojas retráctiles individualmente:

Colores: rojo, azul, verde, plata, oro. Medida: 50 x 65 cm.

### Rollos de 3 m. retráctiles individualmente:

Colores: rojo, azul, verde, plata, oro. Medida: 1 x 3 m.

 **Sadipal**



## PAPEL CELOFAN

Se pega fácilmente con adhesivos escolares. Indicado para fiestas, farolillos, celebraciones, disfraces, regalos, decoraciones, manualidades, composiciones, etc. Perfecto para trabajos florales.

### Rollos retráctiles individualmente:

Colores: transparente, amarillo, naranja, rojo, rosa, azul y verde. Medidas: 0,50x16,25 m. / 0,70x25 m. / 1x25 m.

### Rollos retráctiles individualmente:

Colores: transparente, amarillo, naranja, rojo, rosa, azul y verde. Medidas: 0,70x10 m.



 **Sadipal**



## PAPEL CELOFAN CRISTAL

Indicado para fiestas, celebraciones, disfraces, regalos, decoraciones, manualidades, composiciones, etc.

Perfecto para trabajos florales.

Rollos retráctiles individualmente. Colores: amarillo, naranja, rojo, rosa, malva, azul pálido, azul, verde, blanco y plata. Medidas: 0,70 x 5 m.

 **Sadipal**



## PAPEL CREPÉ

Indicado para fiestas, celebraciones, disfraces, regalos, decoraciones, manualidades, composiciones, etc. Rollos embolsados individualmente.

Colores: amarillo, amarillo canario, naranja, rojo, magenta, rosa fuerte, rosa pálido, violeta, morado, azul pálido, azul turquesa, azul fuerte, azul marino, lima, verde medio, verde fuerte, marrón pálido, marrón fuerte, blanco, gris y negro. Medidas: 50 x 250 cm.

 **Sadipal**

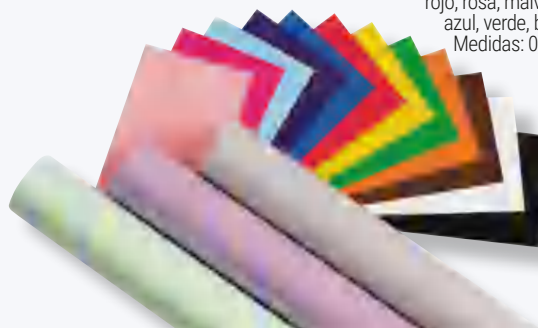

## PAPEL CHAROL

Indicado para fiestas, celebraciones, disfraces, regalos, decoraciones, manualidades, composiciones, etc.

**Reciclable 100%** y Biodegradable.

Rollos semiperforados de 25 hojas, retráctiles individualmente.

Colores: amarillo, naranja, rojo, rosa, malva, azul pálido, azul, verde, blanco y plata. Medidas: 0,50 x 16,25 m.



# Productos escolares

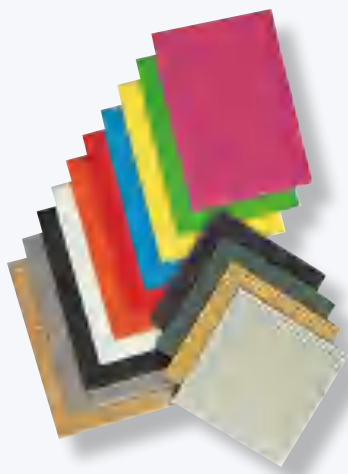

## PAPEL ONDULADO

Presentación en plano para evitar deformación. Ideal para trabajos manuales y artísticos, maquetas, composiciones, etc. Colores: amarillo, naranja, rojo, magenta, azul, azul fuerte, verde, verde fuerte, marrón, blanco, gris, negro, oro y plata. Medidas: 50 x 70 cm.



## PAPEL SEDA

Papel con alta resistencia a la decoloración provocada por la luz y el agua. Indicado para fiestas, celebraciones, disfraces, regalos, decoraciones, manualidades, composiciones, etc. Colores: amarillo, amarillo oro, naranja, rojo, magenta, rosa fuerte, rosa pálido, violeta, azul pálido, azul cielo, azul fuerte, verde pálido, verde medio, verde fuerte, marrón pálido, marrón, blanco, negro, oro y plata. Medidas: 51x76 cm.



## PLUMA COLOR

Espuma interior coloreada. Alta resistencia a la decoloración provocada por la luz y el agua. Con diferentes espesores, proporcionando mayor consistencia como soporte y un acabado más robusto y ligero. Idóneo para maquetas, presentaciones, publicidad, soportes digitales, construcciones, composiciones, etc. Color blanco. Diferentes grosores: 3, 5 y 10 mm. Diferentes medidas.



## PAPEL FLUORESCENTE

Papel estucado fluorescente. Gramaje: 80 gr. Ideal para fiestas, celebraciones, disfraces, regalos, decoraciones, manualidades, composiciones, promociones, etc. Colores: amarillo, naranja, rojo, magenta y verde. Medidas: 70 x 100 cm.



## BLOCS DE MANUALIDADES

Gran variedad de papeles y gama de colores. Embolsados individualmente. Indicado para manualidades, papiroflexia, composiciones, etc. El bloc surtido es perfecto para listas escolares.

Modelos:

### PAPEL CHAROL:

10 hojas de colores surtidos. Medida: 32 x 24 cm.

### PAPEL CELOFAN:

10 hojas de colores surtidos. Medida: 32 x 24 cm.

### PAPEL SEDA:

10 hojas de colores surtidos. Medida: 32 x 24 cm.

### CARTULINA DE COLORES:

10 hojas de colores surtidos. Medida: 32 x 24 cm.

### SURTIDO:

10 hojas cartulina, seda y charol, 7 hojas celofán y

5 hojas cartulina metalizada. Medida: 32 x 24 cm.

### CARTON ONDULADO:

10 hojas de colores surtidos. Medida: 32 x 24 cm.



URL: [WWW.CARLIN.ES](http://WWW.CARLIN.ES)



**PORTES PAGADOS**  
por pedidos superiores a:  
**50€**



**CONSULTE SU CARLIN**  
TELÉFONO GRATUITO  
**900 35 11 99**



# Productos escolares

## ALPINO

### TÉMPERA

500 ml., 40 ml.  
y colores unitarios.  
Pack 7 x 40 ml.



Código	Cantidad
DM010921	7 x 40 ml.
DM010200-209	40 ml. Estuche 5 Uds.
DM010170-183	500 ml.

## GIOTTO

### BOTELLA DE 500 ML

Témpera perfectamente homogénea lista para el uso, no necesita ser agitada.

### GLITTER

Botella de 250 ml.  
Témpera de colores brillantes.  
Seca rápidamente.  
Proporciona un efecto chispeante.



Código	Descripción
5353X	Botella 500 ml.
5312XX	Glitter 250 ml.

## JOVI

### TÉMPERA LÍQUIDA

500 ml. Gran variedad de colores.



Código  
506

## ALPINO

### BOTELLA PINTURA ACRILICA

Metalizada. 250 ml.  
Colores: blanco, oro, plata y bronce.



Código  
DV0001XX

## JOVI

### PINTURA MULTISUPERFICIE

250 ml. Gran variedad de colores.



Código  
680XX

## GIOTTO

### PINCEL MAXI

Con punta de cerda.  
Especial para los más pequeños.



Código  
536100



## GIOTTO

### LÁPICES DE COLORES MEGA Y STILNOVO

Stilnovo: Caja de 192 lápices hexagonales. 10 Uds. por color.  
**Mega:** Caja de 108 lapiceros.  
 Mina de calidad superior.  
 \* Caja de 12 Uds. por color.  
 Amplia gama de colores.



Código	Modelo
<b>523400</b>	Stilnovo 192 lápices
<b>2561XX</b>	Stilnovo Unicolor
<b>523500</b>	Mega 108 lápices

## ALPINO



Código	Modelo
<b>C0131992</b>	ClassBox Festival
<b>C01310XX</b>	Lápiz Festival Unicolor

### CLASSBOX FESTIVAL

Lápiz de colores Festival.  
 Box de 24 Uds. x 12 colores.  
 El modo ideal para tener ordenados los lápices.  
 \* Caja de 12 Uds. por color.  
 Amplia gama de colores.

## GIOTTO

### COLORS 3.0

Caja de 192 lapiceros.



Código
<b>523300</b>

## Maped

### LÁPICES DE COLORES

Botes de 72 ó 144 colores.



Código	Cantidad
<b>832000</b>	72 Colores
<b>832004</b>	144 Colores

## LYRA

### LÁPICES LYRA GROOVE

De grafito. Slim y grueso.



Código	Modelo
<b>1763480</b>	Slim bote 48 Uds.
<b>1873360</b>	Grueso bote 35 Uds.

## Maped

### LÁPICES DE GRAFITO

Triangular HB  
 (pack 72 lápices) y  
 Jumbo HB  
 (pack 72 lápices).



Código	Modelo
<b>850059</b>	Triangular HB
<b>854059</b>	Jumbo HB



URL: [WWW.CARLIN.ES](http://WWW.CARLIN.ES)



**PORTES PAGADOS**  
 por pedidos superiores a:  
**50€**



**CONSULTE SU CARLIN**  
 TELÉFONO GRATUITO  
**900 35 11 99**



# Productos escolares



## CERAS BANDEJA PLÁSTICA

Colores vivos extraresistentes, forma triangular. Amplia gama de colores. 130 Colores + **14 Gratis**.



Código  
**887833**



## CERAS PLASTIDECOR EN BANDEJA

Barrita limpia, y resistente, se pueden afilar y borrar como un lápiz. Colores vivos. Amplia gama de colores. 310 Colores + **42 Gratis**.



Código  
**841719**

## DACSCOLOR



### CLASSBOX ECONOMY PACK

Estuche de 288 Uds. de ceras semiblandas (12 colores x 24 Uds.). Estuches surtidos de 12 y 24 Uds.

Código	Descripción
DC000016	ClassBox ceras
DC050290	Estuche 12 Uds.
DC050295	Estuche 24 Uds.

## DACSCOLOR



### CLASSBOX ECONOMY PACK

Estuche de 288 Uds. de ceras blandas (12 colores x 24 Uds.). \* Estuches de 12 Uds. por color. Estuches de 12 y 24 Uds.



Código	Descripción
DA000050	ClassBox ceras
DA0600XX	Ceras Unicolor
DA050290	Estuche 12 Uds.
DA050295	Estuche 24 Uds.

## GIOTTO

### CERAS

Caja de 144 piezas de colores surtidos. Lavables en la mayor parte de tejidos y superficies no porosas.



Código  
**524300**

## GIOTTO

### CERAS MAXI

Caja de 96 piezas extragrandes de colores surtidos. Lavables en la mayor parte de tejidos y superficies no porosas. 8 x 12 colores.



Código  
**524700**





# Productos escolares



## CERAS JOVICOLOR

Caja de 300 Uds. en colores surtidos.  
\*Cajas monocolor de 12 uds.  
Amplia gama de colores.



Código	Descripción
989	Ceras Jovicolor
980/XX	Unicolor

## MANLEY

## CERAS ACUARELABLES

Estuches de 12 y 24 ceras.  
Colores surtidos.



Código	Cantidad
MNQ00412	12 Ceras
MNQ00424	24 Ceras

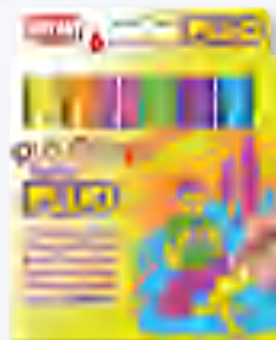

Código	Descripción
102125	6 Colores
102124	12 Colores
102162	6 Colores metálicos
102175	6 Colores fluorescentes
102176	6 Colores textil

## TÉMPERA SÓLIDA

6 y 12 Barritas de colores surtidos y 6 de colores metálicos. Sin pincel. Seca rápido. No necesita barniz.



## PLASTILINA

De 50 y 150 gr.  
Colores surtidos.



Código	Descripción
104013	Plastilina 50 grs.
104014	Plastilina 150 grs.

## ALPINO

## PLASTILINA

Colores unitarios de 150 grs.  
Amplia gama de colores.  
Cajas de 12 Uds.

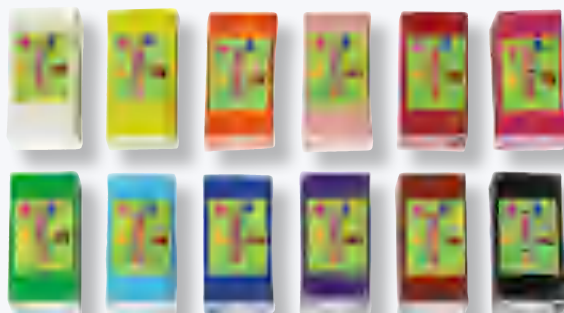

Código
DP00006801-7901

## ALPINO

## PLASTILINA

Estuches de 12 pastillas.  
150 grs.



Código
DP000918



URL: [WWW.CARLIN.ES](http://WWW.CARLIN.ES)



**PORTES PAGADOS**  
por pedidos superiores a:  
**50€**



**CONSULTE SU CARLIN**  
TELÉFONO GRATUITO  
**900 35 11 99**

# Productos escolares

**ALPINO**

**ROTULADORES BABY**  
Box de 10 rotuladores de colores.



A PARTIR DE  
**18**  
MESES



Código  
**AR000056**

**ALPINO**

**LÁPICES BABY**  
Box de 12 lápices de colores.



A PARTIR DE  
**18**  
MESES



Código  
**AL000177**

**ALPINO**

**CERAS BABY**  
Box de 12 ceras de colores.



A PARTIR DE  
**18**  
MESES

Código  
**DA000060**

**JOVI**

**TÉMPERA ESCOLAR**  
Estuches de 5 ó 7 colores,  
o colores unitarios.  
**BLISTER DE 5 PINCELES**



Código	Descripción
102107	Témpera 7 Colores
102108	Témpera 5 Colores
102112	Témpera 1 x 35 ml.
120055	Pinceles

**ALPINO**

**PASTA BLANDA BABY**  
4 Uds. x 150 grs.



A PARTIR DE  
**18**  
MESES



Código  
**DP000130**

**ALPINO**

**TÉMPERA**  
7 x 40 ml. + pincel.



Código  
**DM010921**





**ALPINO**

**ROTULADORES Y CERAS PARA DECORAR**

Decorar tejidos, cristal, efecto 3D, cerámica, cuero, plástico, madera...etc.

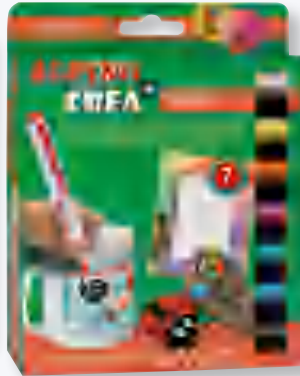

Código	Descripción
<b>AR000133</b>	Estuche 7 rotuladores Decor
<b>AR000134</b>	Estuche 7 rotuladores Metalix
<b>AR000132</b>	Estuche 10 rotuladores Textil
<b>PX000001</b>	Estuche 12 ceras Textile Wax

**ALPINO**

**CLASSBOX ECONOMY PACK**

Rotuladores punta gruesa:  
12 colores x 12 Uds.  
Superlavables.  
Rotuladores punta fina:  
12 colores x 18 Uds.  
Superlavables.



Código	Descripción
<b>AR000109</b>	ClassBox Maxi
<b>AR000108</b>	ClassBox Punta fina

**ALPINO**

**ROTULADORES SUPERCOLOR**

Punta cónica, permite hacer trazos finos o gruesos. Bandeja con organizador.



Código
<b>AR000011</b>

**ALPINO**

**ROTULADORES STAMPER**

Estuche de 10 rotuladores gruesos, con puntas especiales que estampan diferentes dibujos. Tinta superlavable.



Código
<b>AR000059</b>

**ALPINO**

**ROTULADORES ACUARELABLES**

Colores intensos, acuarelado perfecto. Estuche de 12 Uds. Punta pincel. Pincel incluido.



Código
<b>AR000160</b>



URL: [WWW.CARLIN.ES](http://WWW.CARLIN.ES)



**PORTES PAGADOS**  
por pedidos superiores a:  
**50€**



**CONSULTE SU CARLIN**  
TELÉFONO GRATUITO  
**900 35 11 99**



# Productos escolares



## ROTULADORES VISA

Punta fina. 12 Uds.  
Colores surtidos.



Código  
890614



## ROTULADORES JUMBO PEQUES

12 Colores.



Código  
102201



## ROTULADORES LONG LIFE

Packs de 72 ó 144 Uds.



Código	Cantidad
845000	72
845004	144



## ROTULADORES PUNTA FINA

Bandeja de 72 colores surtidos.



Código  
90014

## GIOTTO

### ROTULADORES TURBO COLOR

Caja de 144 piezas. 12 x 12 colores. Capuchón ventilado, punta bloqueada que no se hunde, tapón de seguridad, tinta base de agua, lavables en la ropa y la piel.



Código  
523800

## GIOTTO

### ROTULADORES TURBO MAXI

Caja de 108 piezas extragrosos. 9 x 12 colores. Capuchón ventilado, punta bloqueada que no se hunde, tapón de seguridad, tinta base de agua, lavables en la ropa y la piel. Estuche de 12 Uds. por color. Amplia gama de colores.



Código	Descripción
524000	Turbo Maxi
4560XX	Turbo Maxi Unicolor



# Productos escolares



**ROTULADORES VISA**  
Bandeja de 144 Uds. Punta fina. Colores surtidos. 96 colores + **48 gratis**.



Código  
**887838**



**ROTULADORES LAVABLES**  
Bote de 12 unidades. Punta XXL.



Código  
**828970**



**ROTULADORES SCHOOL**  
Cajas de 144 rotuladores y 96 rotuladores maxi.



Código	Descripción
<b>1699</b>	144 Rotuladores
<b>1799</b>	96 Rotuladores Maxi



**ROTULADORES**  
Bote de 96 unidades. Rotuladores lavables. Maxi: Bote de 48 Uds. extragruessos. Rotuladores lavables. Estuche de 12 Uds. por color. Amplia gama de colores.



Código	Descripción
<b>1696</b>	Rotuladores
<b>1748</b>	Rotuladores Maxi



DESDE 1934

**FIELTROS PARA PICADO**  
3 Medidas.



Código	Medida
<b>754-1</b>	17 x 12 cm.
<b>754-2</b>	20 x 20 cm.
<b>754-3</b>	21 x 30 cm.



DESDE 1934

**PUNZONES PARA PICADO**  
Bote de 25 piezas. Cuerpo de plástico y punta latonada. Cumple normativa de seguridad.



Código  
**768**



URL: [WWW.CARLIN.ES](http://WWW.CARLIN.ES)



**PORTES PAGADOS**  
por pedidos superiores a:  
**50€**



**CONSULTE SU CARLIN**  
TELÉFONO GRATUITO  
**900 35 11 99**

# Productos escolares



## CORCHOS PARA MANUALIDADES

Espesor de 4 mm.



Código	Medidas (cm.)
605	20 x 30
606	30 x 40
616-1	30 x 30
616-2	30 x 45
616-3	30 x 60
616-4	45 x 60
616-5	60 x 90



## TABLEROS PARA MANUALIDADES

Espesor de 3 mm.



Código	Medidas (cm.)
711	19,5 x 29,5
721	29,5 x 39,5
725	39,5 x 59,5



## GOMA EVA

Láminas de 200 x 300 x 2 mm.  
Colores surtidos.



Código  
603045



## ALMOHADILLA PARA PICADO EN EVA

4 Colores. Medida: 20 x 30 cm.  
Espesor de 4 mm.

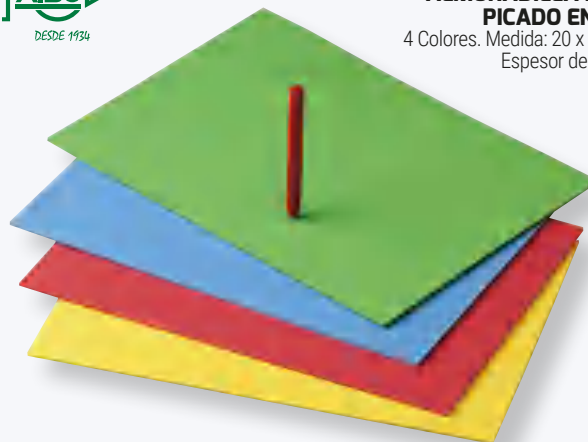

Código  
654



## ESPEJO IRROMPIBLE

Fabricado en metacrilato de metilo.  
Medida:  
47 x 122 cm.  
Marco de aluminio.



Código  
185



## BANDAS MAGNÉTICAS ADHESIVAS

Varias medidas.

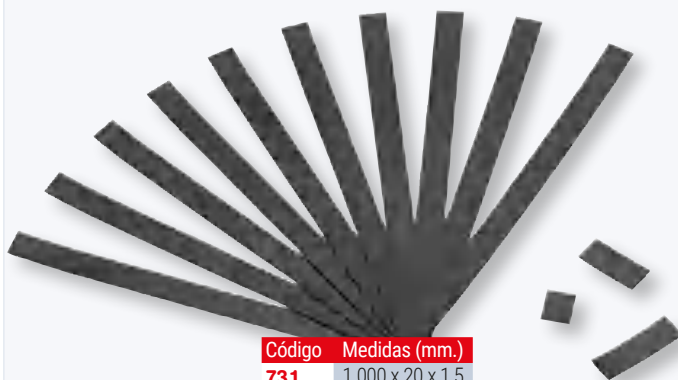

Código	Medidas (mm.)
731	1.000 x 20 x 1,5
733	3.000 x 20 x 1,5
757-1	1.000 x 20 x 1
757-3	3.000 x 20 x 1







## CAJAS PARA ALMACENAJE

Suministradas con tapa.  
Fabricadas en polipropileno.  
Muy resistentes. Colores surtidos.



Código	Capacidad / Medida
786	6L / 420 x 310 x 73 mm.
787	14L / 420 x 310 x 148 mm.



## REGLETAS 1 X 1

Caja de madera, con departamentos.

Cantidad: 310 piezas.

## REGLETAS 2 X 2

Caja de madera, con departamentos.

Cantidad: 174 piezas.

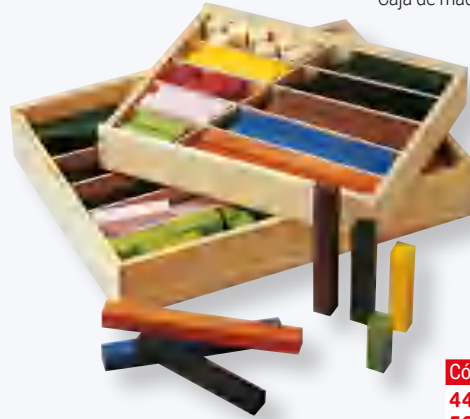

Código	Descripción
44-1	Regletas 1x1
50	Regletas 2x2



## BLOQUES LÓGICOS DE MADERA

Presentado en caja. Tamaño grande.  
Círculo de 8 cm.



Código  
145



## CUERPOS GEOMÉTRICOS

En plástico, imitación a madera,  
contiene 15 cuerpos geométricos de 5 cm.  
Presentado en estuche.



Código  
811



## CUADERNO DE EVALUACIONES

Para el profesor.



Código  
100



## GOMETS

Amplia gama de tamaños, formas y colores.

Consúltenos.



URL: [WWW.CARLIN.ES](http://WWW.CARLIN.ES)



PORTES PAGADOS  
por pedidos superiores a:  
50€



CONSULTE SU CARLIN  
TELÉFONO GRATUITO  
900 35 11 99

# Productos escolares



## PAT MACHÉ

Papel maché de 680 grs.  
Listo para utilizar. No es necesario  
mezclar con agua.



Código  
380



## PASTILLA PARA MODELAR

Endurecible. 500 grs. Color gris.

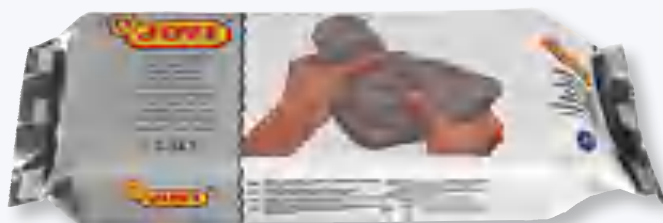

Código  
85G



## PASTA PARA MODELAR



Código	Descripción
85	Blanca 500 grs.
86	Blanca 1.000 grs.
88	Terracota 800 grs.
89	Terracota 1.000 grs.



## PASTA PARA MODELAR

Tamaño de 500 grs.



Código  
104010



## PASTA PARA MODELAR

500 grs.



Código	Color
DP000104	Blanca
DP000105	Terracota



## PLASTILINA

Blanda y moldeable.  
Colores intensos y brillantes.  
No mancha. Sin gluten.



Código	Cantidad
104015	50 Grs.
104016	150 Grs.



# Productos escolares



## PAPEL PARA SCRAPBOOKING

Varios estampados.



**Código**  
**14001XX**



## DISFRACES TROGLODITA

Para chica y chico.

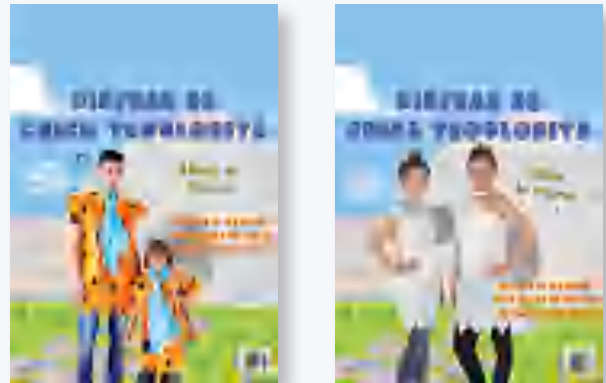

Código	Descripción
<b>1500104</b>	Chica
<b>1500101</b>	Chico



## DISFRACES DÁLMATA Y CARTA

Para chica y chico.

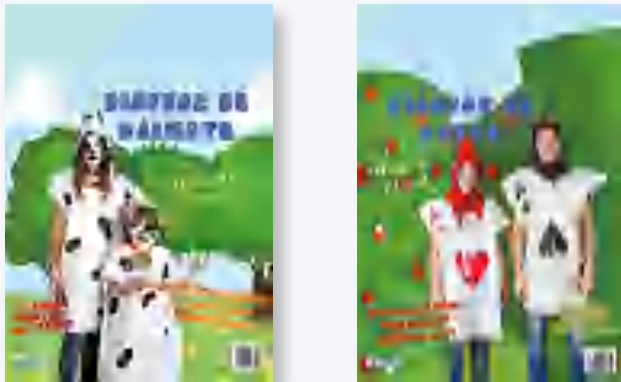

Código	Modelo
<b>1500102</b>	Dálmata
<b>1500109</b>	Carta



## DISFRACES MOSQUETERO Y CIRUJANO

Para chica y chico.

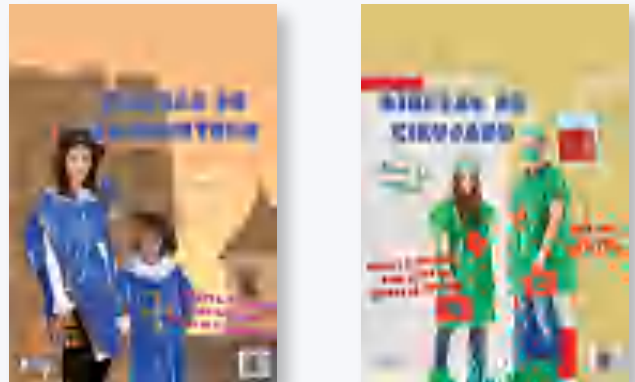

Código	Modelo
<b>1500103</b>	Mosquetero
<b>1500105</b>	Cirujano



## DISFRACES INDIO Y CHINO

Para chica y chico.

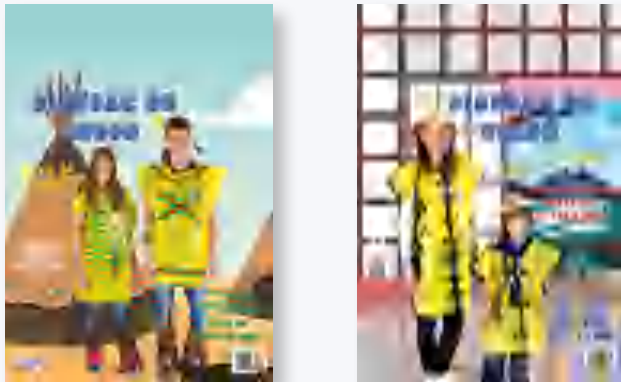

Código	Modelo
<b>1500107</b>	Indio
<b>1500108</b>	Chino



## DISFRACES ENFERMERO Y CHEF

Para chica y chico.

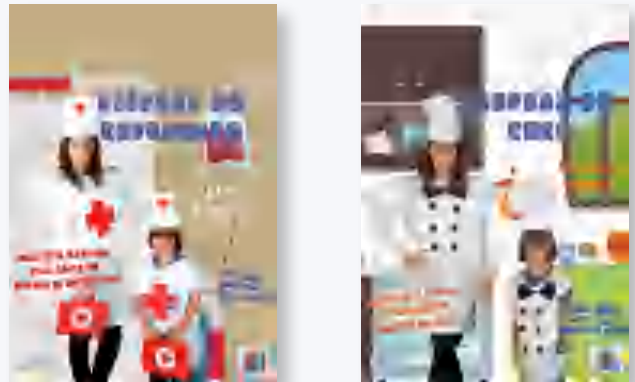

Código	Modelo
<b>1500106</b>	Enfermero
<b>1500100</b>	Chef



URL: [WWW.CARLIN.ES](http://WWW.CARLIN.ES)



**PORTES PAGADOS**  
por pedidos superiores a:  
**50€**



**CONSULTE SU CARLIN**  
TELÉFONO GRATUITO  
**900 35 11 99**



**CUADERNOS DE NOTAS A4 Y A5**  
Plan de curso, evaluación continua. Funda portadocumentos. Calendario y etiquetas autoadhesivas. Colores surtidos.

Código	Tamaño
<b>P112</b>	A4
<b>P102</b>	A5

**CUADERNO DÚPLEX**  
Evaluación continua. Tutoría: faltas de asistencias por alumno/a. Con funda portadocumentos, calendario y etiquetas autoadhesivas. Colores surtidos. A4

**Código**  
**P142**

**CUADERNO MEMO NOTAS**  
Evaluación continua. Planificación semanal del curso: contenidos, actividades y temas pendientes. Con funda portadocumentos, calendario y etiquetas autoadhesivas. Colores surtidos. A4.

**Código**  
**P152**

**CUADERNO TRIPLEX**  
Plan del curso. Evaluación continua. Agenda-plan semanal. Tutoría. Reuniones. Con doble espiral, 6 fundas de P.P. transparente, calendario y etiquetas autoadhesivas. Colores surtidos. Tamaño: 22,5 x 31 cm.

**Código**  
**P192**

**AGENDA DE PROGRAMACIÓN**  
Plan mensual. Programación semanal del curso por día y hora y por sesión. Con funda portadocumentos y calendario. Tamaño A4. Colores surtidos.

**Código**  
**P202**

**AGENDA DEL PROFESORADO**  
Planificación Trimestral. Agenda Semana a la vista. Evaluación. Hojas cuadriculadas con 5 pestañas. Con doble espiral y funda P.P. transparente. Colores surtidos. Tamaño: 16,5 x 21,5 cm.

**Código**  
**P212**

**CUADERNO TODAS LAS CLASES**  
Plan del curso. Evaluación continua. Agenda de todas las clases: programación semanal vertical. Calendario. Con doble espiral, fundas de P.P. transparente, calendario y etiquetas autoadhesivas. Tamaño: 22,5 x 31 cm. Colores surtidos

**Código**  
**P222**

**CUADERNO MEMORÁNDUM**  
Planificación semanal del curso: contenidos, actividades y temas pendientes. Calendario de reuniones. Con funda portadocumentos y calendario. A4. Colores surtidos.

**Código**  
**P122**

**CUADERNO TUTORÍA**  
Datos personales y familiares. Asistencias por meses, calendario de entrevistas. Ficha del alumno/a. Con funda portadocumentos y calendario. A4. Colores surtidos.

**Código**  
**P132**



**MÚSICA**  
Tamaño: 24 x 16,8 cm.  
Adaptados a todas las edades y procesos de aprendizaje.

Código	Pentagramas
<b>M03</b>	3
<b>M04</b>	4
<b>M05</b>	5

**MÚSICA COMBI 4 Y 5**  
Tamaño: 24 x 16,8 cm.  
Alterna hoja de 4 ó 5 pentagramas con hoja microperforada, con el anverso para anotaciones y el reverso para dibujar.

Código	Modelo
<b>M45</b>	Combi 4
<b>M55</b>	Combi 5

**MÚSICA BASIC 12**  
Tamaño folio.  
Espiral continua.  
12 pentagramas de 10 mm. por página.

**Código**  
**M14**

**MÚSICA BASIC 6**  
Tamaño A5.  
Espiral continua.  
6 pentagramas de 9 mm. por página.

**Código**  
**M06**

**MÚSICA DUO**  
Tamaño A4.  
Páginas de 8 pentagramas de 9 mm. con cuadrícula inferior para anotaciones.

**Código**  
**M08**

**MÚSICA APPUNTO**  
Tamaño A4.  
Espiral continua.  
Alterna página de 12 pentagramas de 9 mm. con página cuadrículada para tomar apuntes.

**Código**  
**M12**



**MICRO**  
 Infantil de 0 a 3 años.  
 Día/Página. 240 páginas.  
 Tamaño: 13,5 x 16,5 cm.  
 Relación familia/escuela infantil.  
 Cubiertas de P.P.  
 Esta agenda no tiene caducidad.



Código  
**A102**



**PLANET**  
 Primaria de 6 a 12 años.  
 Semana/Vista. 128 páginas.  
 Tamaño A5.  
 Con Inglés en la anualidad.  
 Recursos didácticos.  
 Relación familia/escuela.

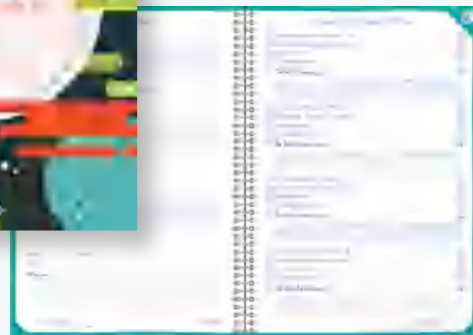

Código  
**A122**



**MERIDIAN**  
 Secundaria de 12 a 16 años.  
 Semana/Vista. 144 páginas.  
 Tamaño A5.  
 Con Inglés en la anualidad.  
 Recursos didácticos. Consejos semanales para mejorar el rendimiento del estudiante.  
 Relación familia/escuela.



Código  
**A132**

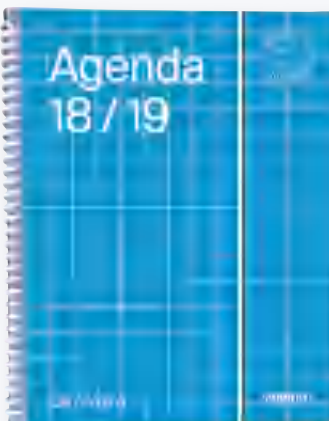

**UNIVERSAL**  
 Mayores de 16 años.  
 Secundaria y/o Bachillerato.  
 Día/Página. 288 páginas.  
 Tamaño: 12 x 17 cm.  
 35 Páginas para anotaciones.



Código  
**A142-DP**



**UNIVERSAL**  
 Mayores de 16 años.  
 Secundaria y/o Bachillerato.  
 Día/Página. 176 páginas.  
 Tamaño: 16,5 x 21,5 cm.  
 Cierre con goma elástica.



Código  
**A142-SV**



**COSMOS ESPIRAL**  
 Infantil/primaria de 3 a 8 años.  
 80 páginas. Tamaño A5.  
 Relación familia/escuela.  
 Cubiertas de P.P.  
 Esta agenda no tiene caducidad.



Código  
**A112-E**





## MESA REDONDA

Acabado: pintado o cromado.

Consulte medidas, colores y acabados.



Código  
206

## MESA SEMICIRCULAR

Acabado: pintado o cromado.

Consulte medidas, colores y acabados.



Código  
208

## MESA TRAPEZOIDAL

Acabado: pintado o cromado.

Consulte medidas, colores y acabados.



Código  
205

## MESA RECTANGULAR

Acabado: pintado o cromado.

Consulte medidas, colores y acabados.



Código  
207

## BANCO DE VESTUARIO

Consulte medidas, colores y acabados.



Código  
288

## MESA PLEGABLE

Con tacos para permitir el apilamiento.

Acabado: pintado o cromado.

Consulte medidas.



Código  
361



URL: [WWW.CARLIN.ES](http://WWW.CARLIN.ES)



**PORTES PAGADOS**  
por pedidos superiores a:  
**50€**



**CONSULTE SU CARLIN**  
TELÉFONO GRATUITO  
**900 35 11 99**

## SILLAS

Acabado: pintado o cromado.  
Consulte colores y acabados.



Código  
Q5

## SILLA

Consulte opciones  
de asiento y respaldo.



Código  
278

## SILLA APILABLE

Acabado: pintado o cromado.  
Consulte colores y acabados.



Código  
232

## SILLA APILABLE

Acabado: pintado o cromado.  
Consulte colores y acabados.



Código  
460

## SILLA

Consulte medidas,  
colores y acabados.



Código  
282

## SILLAS APILABLES

Consulte medidas, colores y acabados.



Código  
210

**SILLA CON ESTRUCTURA PINTADA**  
Diferentes medidas y acabados.



Código  
E256

**SILLA CON PALA**  
Estructura pintada o cromada.  
Carcasa en P.P.  
Pala abatible en MDF y estratificado de alta presión.



Código  
262

**PUPITRE**  
Estructura pintada, tapa en MDF y estratificado de alta presión.  
Diferentes medidas.



Código  
277

**MESA**  
Estructura pintada, tapa en MDF y estratificado de alta presión.  
Diferentes medidas.



Código  
280

**MESA CON ABATIBLE**  
Estructura pintada.  
Diferentes medidas y acabados.



Código  
392

**MESA COLABORATIVA**  
Estructura pintada.  
Diferentes acabados.  
Opción de ruedas.



Código  
E161



## ESTANTERÍA

Consulte medidas, colores y acabados.



Código  
750

## ARMARIO

Consulte medidas, colores y acabados.



Código  
721

## GAVETERO

Consulte medidas y opciones en gavetas y ruedas.



Código  
720

## PERCHERO

Esquinas y cantos redondeados y barnizados. Provisto de 8 colgadores cromados. Medida: 101,5 x 15 cm.



Código  
272

## PERCHERO

Esquinas y cantos redondeados y barnizados. Provisto de 8 colgadores y 2 ganchos en P.P. de diferentes colores. Medida: 101,5 x 15 cm.



Código  
273

## BANCADA

Acabado: pintado o cromado. Consulte medidas y acabados.



Código  
147



Su distribuidor **CARLIN**® en: 



**SELECCIONAMOS  
FRANQUICIADOS  
☎ 91 616 93 51**